

ONKYO

AV RECEIVER

TX-NR6050

Indice

Disposizione diffusori

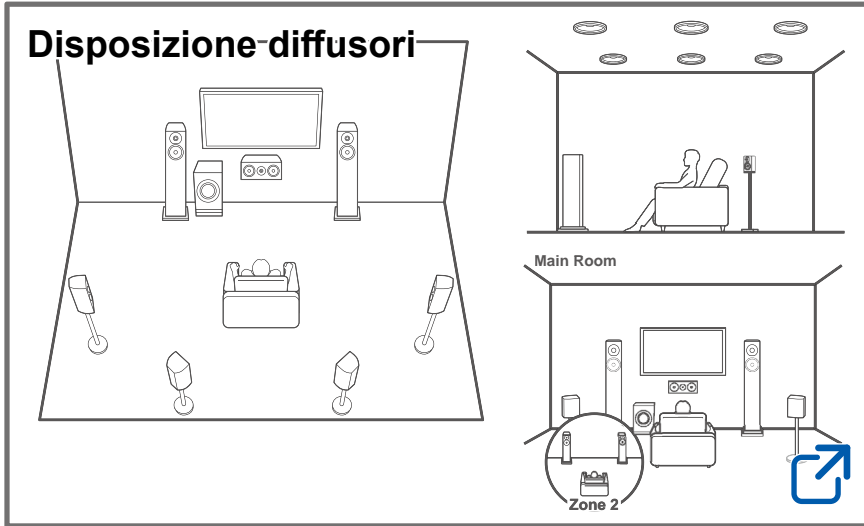

Aggiornamento del firmware



Risoluzione dei problemi



Informazioni aggiuntive



Collegamenti diffusori

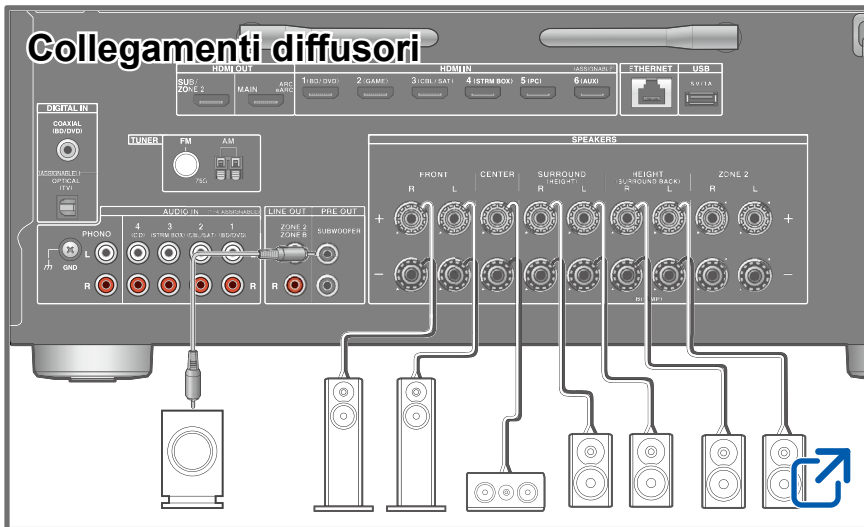

Riduzione del consumo di energia in stato di standby

Se sono abilitate le seguenti funzioni, il consumo di energia in standby aumenta. Per ridurre il consumo elettrico in standby, controllare ciascuna impostazione e impostare le funzioni su "Off".

- HDMI CEC (→[p122](#))
- HDMI Standby Through (→[p122](#))
- USB Power Out at Standby (→[p130](#))
- Network Standby (→[p130](#))
- Bluetooth Wakeup (→[p130](#))

Dettaglio contenuti (pagina successiva)



Prima di iniziare le procedure	6
Aggiornamento del firmware	7
Aggiornare le informazioni del firmware	7
Procedura di Aggiornamento del firmware	7
Nome dei componenti	10
Pannello frontale	10
Display	12
Pannello posteriore	13
Telecomando	15
Immissione dei caratteri	17

Disposizione diffusori

La stanza di ascolto e la disposizione dei diffusori	19
Sistema 3.1 canali	20
Sistema 5.1 canali	21
Sistema 7.1 canali	22
Sistema 3.1.2 canali	23
Sistema 5.1.2 canali	24

Installazione diffusori

Collegamenti diffusori

Diffusori utilizzabili con questa unità e collegamenti cavi	31
Collegamento di un finale di potenza (per modelli per Europa, Australia e Asia)	49

Collegamenti

Note relative a collegamenti con cavi HDMI	51
Collegamenti	51
Collegamento al televisore	52
A televisore ARC/eARC	52
A televisore non ARC	52
Collegamento del SUB Monitor	53
SUB Monitor	53
Collegamento di dispositivi di riproduzione	54
Collegamenti a BD/DVD e GAME con terminali HDMI	54
Collegamento di un componente audio	55
Collegamento con un televisore o un amplificatore integrato in una stanza separata (multi-zona)	56
Collegamento a una TV (ZONE 2)	56
Collegamento di un amplificatore integrato (ZONE 2)	57
Collegamento delle antenne	58
Connessione rete	59
Collegamento del cavo di alimentazione	60

Riproduzione

Riproduzione dell'audio proveniente da un dispositivo collegato esternamente	62
Operazioni base	62
Riproduzione BLUETOOTH®	63



Riproduzione di audio da dispositivi wireless BLUETOOTH con questa unità	63	Riproduzione di Amazon Music usando Onkyo Controller	85
Trasmissione di audio da questa unità a dispositivi wireless BLUETOOTH	65	Riproduzione di Amazon Music usando il telecomando	85
Ascolto della radio	67	TIDAL	86
Ascolto della radio AM/FM	67	Registrazione di questa unità su TIDAL	86
Ascolto della radio digitale DAB (solo modelli per l'Europa)	70	Riproduzione di TIDAL	86
Memorizzazione di una stazione radio	72	Collegamento del sistema Sonos per la riproduzione	87
Modalità di ascolto	73	Apparecchiatura necessaria	87
Selezione di una modalità di ascolto	73	Come collegare questa unità a Sonos Connect	87
Menu rapido	75	Configurazione	87
Operazioni del menu	75	Riprodurre Sonos su questa unità	88
Spotify	78	Internet radio	89
AirPlay®	79	Riproduzione	89
Operazioni base	79	Multi-zona	91
Riproduzione su più dispositivi (AirPlay2)	80	Riproduzione	92
DTS Play-Fi®	81	Riproduzione di audio e video diversi	94
Riproduzione	81	Visualizzazione del proprio video preferito sul televisore mentre si riproduce musica	94
Amazon Alexa	82	Dispositivo di archiviazione USB	96
Registrazione di questa unità con un account Amazon	82	Formati audio supportati	96
Controllo di questa unità	83	Requisiti del dispositivo di archiviazione USB	96
Amazon Music	84	Riproduzione di file musicali salvati su un dispositivo di archiviazione USB	97
Registrazione di questa unità su Amazon Music	84	Music Server	99



Formati audio supportati	99
Impostazioni di Windows Media® Player 12	99
Riproduzione	100
Play Queue	102
Aggiunta delle informazioni Play Queue	102
Riordino ed eliminazione	102
Riproduzione	103
Collegamento di un trasmettitore per la riproduzione	104
Collegamenti	104
Configurazione	104
Riproduzione	104
Setup	
Menu setup	107
Elenco menu	107
1. Input/Output Assign	109
2. Speaker	113
3. Audio Adjust	118
4. Source	120
5. Hardware	122
6. Multi Zone	132
7. Miscellaneous	133
Web Setup	135
Operazioni del menu	135

Setup iniziale con installazione guidata	136
Operazioni	136
1. Speaker Setup	137
2. Multi Zone Sound Check	138
3. ARC Setup	138
4. AccuEQ Room Calibration	138
Onkyo Controller	139
Funzioni principali	139
Setup iniziale	139

Risoluzione dei problemi

Prima di iniziare le procedure	141
Quando l'unità non funziona correttamente	142
Risoluzione dei problemi	143

Appendice

Disposizioni Diffusori e Modalità di Ascolto Selezionabili	155
Pulsanti LISTENING MODE e Modalità di ascolto selezionabili	158
Formati di ingresso e modalità di ascolto selezionabili	160
Effetti Modalità di ascolto	164
Combinazioni di diffusori	169

Caratteristiche generali	171
---------------------------------	------------



Prima di iniziare le procedure

■ Contenuto della confezione

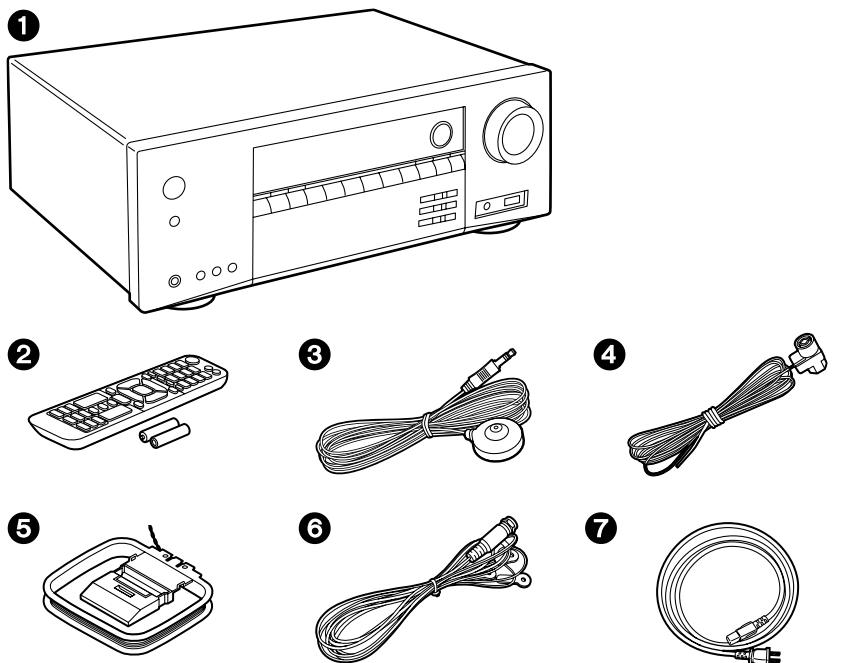

1. Unità principale (1)
2. Telecomando (RC-972R) (1), Batterie (AAA/R03) (2)
3. Microfono per l'impostazione dei diffusori (1)
 - Usato durante Initial Setup.
4. Antenna FM per interni (modelli per Nord America, Australia, Taiwan e Asia) (1)
5. Antenna AM ad anello (modelli per Nord America, Australia, Taiwan e Asia) (1)
6. Antenna DAB/FM (modelli per l'Europa) (1)
7. Cavo di alimentazione (modelli per Europa, Australia, Taiwan e Asia) (1)
 - Guida a Initial Setup (1)

* Questo è un manuale utente online. Questo non è fornito con il prodotto.

■ Nota

- Collegare i diffusori con un'impedenza da 4 Ω a 16 Ω .
- Il cavo di alimentazione deve essere collegato solo dopo che sono stati completati tutti gli altri collegamenti.
- Non accetteremo alcuna responsabilità per danni derivanti dal collegamento con apparecchiature prodotte da altre aziende.
- I servizi di rete e i contenuti che possono essere utilizzati potrebbero non essere più disponibili se si aggiungono nuove funzioni aggiornando il firmware o se i provider di servizi disattivano i loro servizi. Inoltre, i servizi disponibili possono differire a seconda della zona.
- Informazioni sull'aggiornamento del firmware verranno pubblicate in seguito sul nostro sito web e attraverso altri mezzi.
- Per le illustrazioni in questo manuale si utilizzano quelle dei modelli per il Nord America, se non diversamente indicato.
- Specifiche e aspetto sono soggetti a modifiche senza preavviso.



Aggiornamento del firmware

Questa unità è dotata di una funzione per aggiornare il firmware tramite la rete o la porta USB se l'aggiornamento del firmware viene annunciato dopo l'acquisto. Esso permette di aggiungere varie funzioni e di migliorare varie operazioni. A seconda del periodo di fabbricazione del prodotto, il firmware potrebbe essere sostituito con quello aggiornato. In tal caso, le nuove funzioni potrebbero essere aggiunte dall'inizio. Per la modalità di verifica dei contenuti firmware e della versione del firmware più recenti del proprio prodotto, vedere la sezione seguente.

Aggiornare le informazioni del firmware

Per i contenuti firmware e la versione del firmware più recenti, visitare il sito web della nostra azienda. Se la versione del firmware del proprio prodotto differisce da quella più recente, si consiglia di aggiornare il firmware.

Per verificare la versione del firmware del proprio prodotto, premere il pulsante  sul telecomando e vedere "7. Miscellaneous" - "Firmware Update" - "Version" (→p134).

Procedura di Aggiornamento del firmware

Il completamento dell'aggiornamento potrebbe richiedere circa 20 minuti tramite rete o porta USB. Le impostazioni esistenti sono garantite con qualsiasi metodo di aggiornamento.

Quando si connette questa unità alla rete, potrebbero venir visualizzate notifiche di aggiornamenti del firmware. Per aggiornare il firmware, selezionare "Update Now" con i pulsanti cursore sul telecomando, quindi premere ENTER. L'unità entra automaticamente in modalità standby dopo che è stato visualizzato "Completed!" ed è stato completato l'aggiornamento.

Dichiarazione liberatoria: Il programma e la relativa documentazione online sono forniti per l'uso sotto la responsabilità dell'utente.

La nostra azienda non sarà ritenuta responsabile e non verranno elargiti rimborsi per danni relativi a reclami di qualunque tipo per quanto riguarda l'utilizzo del programma o della documentazione online che lo accompagna da parte dell'utente, indipendentemente dalla teoria legale, e se derivi da atto illecito o da contratto.

In nessun caso la nostra azienda sarà ritenuta responsabile rispetto all'utente o a terzi per eventuali danni speciali, indiretti, incidentali o consequenziali di qualsiasi tipo, compresi, ma non limitati a, compensazione, rimborso o danni derivati da perdita di profitti presenti o possibili, perdita di dati o per qualsiasi altro motivo.

Aggiornamento del firmware via rete

- Durante l'aggiornamento del firmware, evitare di fare le seguenti cose:
 - Scollegare e ricollegare cavi, dispositivi di archiviazione USB, microfono o cuffie per l'impostazione dei diffusori, o effettuare operazioni sull'unità come lo spegnimento dell'unità stessa
 - Accedere a questa unità da un PC o da uno smartphone utilizzando le loro applicazioni
- Controllare che l'unità sia accesa e che la connessione a internet sia assicurata.
- Spegnerne i dispositivi di controllo (PC ecc.) connessi alla rete.
- Arrestare la riproduzione di Internet radio, dispositivi di archiviazione USB o contenuti del server.
- Se la funzione multi-zona è attiva, disattivarla.
- Se "HDMI CEC" è impostato su "On", impostarlo su "Off".
 - Premere . Quindi, selezionare "5. Hardware" - "HDMI", premere ENTER e poi selezionare "HDMI CEC" per selezionare "Off".
 - * Le descrizioni potrebbero differire dalle reali visualizzazioni su schermo, ma le operazioni e le funzioni sono le stesse.

Aggiornamento

1. Premere .
Sullo schermo del televisore viene visualizzato il menu setup.
2. Selezionare "7. Miscellaneous" - "Firmware Update" - "Update via NET" con i cursori, quindi premere ENTER.
 - Se "Firmware Update" viene visualizzato in grigio e non può essere selezionato, attendere alcuni istanti finché non si avvia.
 - Se non è disponibile firmware per l'aggiornamento, non è possibile selezionare "Update via NET".
3. Premere ENTER con "Update" selezionato e avviare l'aggiornamento.
 - Durante l'aggiornamento, lo schermo del televisore potrebbe oscurarsi a seconda del programma da aggiornare. In tal caso, controllare il



progredire dell'operazione sul display dell'unità. Lo schermo del televisore rimarrà oscurato fino a quando l'aggiornamento non sarà completato e l'alimentazione riattivata.

- Quando viene visualizzato "Completed!", l'aggiornamento è completo.
4. Premere \odot ON/STANDBY sull'unità principale per mettere l'unità in modalità standby. Il processo è completato e il firmware in uso è stato aggiornato all'ultima versione.
- Non utilizzare \odot sul telecomando.

Se viene visualizzato un messaggio di errore

Quando si verifica un errore, sul display dell'unità viene visualizzato il messaggio "*-*-* Error!". ("*" rappresenta un carattere alfanumerico.) Consultare le seguenti descrizioni e controllare.

Codice errore

- *-01, *-10:
Cavo Ethernet non trovato. Collegare correttamente il cavo Ethernet.
- *-02, *-03, *-04, *-05, *-06, *-11, *-13, *-14, *-16, *-17, *-18, *-20, *-21:
Errore di connessione internet. Controllare quanto segue:
 - Se il router è acceso
 - Se questa unità e il router sono collegati tramite la reteStaccare e ricollegare alla prese i cavi di alimentazione di questa unità e del router. Ciò potrebbe risolvere il problema. Se ancora non si riesce a connettersi a Internet, il server DNS o il server proxy potrebbero essere temporaneamente inattivi. Controllare lo stato di funzionamento del server con il proprio fornitore di servizi Internet.
- Altro:
Dopo aver scollegato la spina di alimentazione elettrica, inserirla nella presa e ricominciare l'operazione dall'inizio.

Aggiornamento tramite USB

- Durante l'aggiornamento del firmware, evitare di fare le seguenti cose:
 - Scollegare e ricollegare cavi, dispositivi di archiviazione USB, microfono o cuffie per l'impostazione dei diffusori, o effettuare operazioni sull'unità come lo spegnimento dell'unità stessa
 - Accedere a questa unità da un PC o da uno smartphone utilizzando le loro applicazioni
- Preparare un dispositivo di archiviazione USB da almeno 1 GB. Il formato dei dispositivi di archiviazione USB supporta i formati file system FAT16 o FAT32.
 - Supporti inseriti in un lettore schede USB potrebbero non essere disponibili con questa funzione.
 - I dispositivi di archiviazione USB dotati della funzione di sicurezza non sono supportati.
 - Non sono supportati gli hub USB e i dispositivi USB dotati di funzione hub. Non collegare all'unità questi dispositivi.
- Eliminare tutti i dati salvati nel dispositivo di archiviazione USB.
- Spegnerne i dispositivi di controllo (PC ecc.) connessi alla rete.
- Spegnerne Internet radio, dispositivi di archiviazione USB o contenuti del server in riproduzione.
- Se la funzione multi-zona è attiva, disattivarla.
- Se "HDMI CEC" è impostato su "On", impostarlo su "Off".
 - Premere \odot . Quindi, selezionare "5. Hardware" - "HDMI", premere ENTER e poi selezionare "HDMI CEC" per selezionare "Off".
 - * A seconda del dispositivo di archiviazione USB e del suo contenuto, potrebbe volerci molto tempo per il caricamento, il contenuto potrebbe non venire caricato correttamente o l'alimentazione potrebbe non venire fornita correttamente.
 - * La nostra azienda non sarà responsabile in alcun modo per qualsiasi perdita o danneggiamento di dati o per la mancata memorizzazione derivanti dall'utilizzo del dispositivo di archiviazione USB. Si prega di prenderne atto prima di cominciare.
 - * Le descrizioni potrebbero differire dalle reali visualizzazioni su schermo, ma le operazioni e le funzioni sono le stesse.

Aggiornamento

1. Collegare il dispositivo di archiviazione USB al proprio PC.
2. Scaricare sul proprio PC il file del firmware dal sito web della nostra azienda e decomprimerlo.



I file del firmware sono denominati come segue.

ONKAVR****_R***.zip

Decomprimere il file sul PC in uso. Il numero di file e cartelle decomprese varia a seconda del modello.



3. Copiare tutti i file e le cartelle decompressi nella cartella principale del dispositivo di archiviazione USB.
 - Assicurarsi di copiare i file decompressi.
4. Collegare il dispositivo di archiviazione USB alla porta USB di questa unità.
 - Se il dispositivo di archiviazione USB ha in dotazione un adattatore CA, connettere l'adattatore CA e utilizzarlo con una presa di corrente domestica.
 - Se il dispositivo di archiviazione USB è stato partizionato, ciascuna sezione sarà trattata come un dispositivo indipendente.
5. Premere .

Sullo schermo del televisore viene visualizzato il menu setup.
6. Selezionare "7. Miscellaneous" - "Firmware Update" - "Update via USB" con i cursori, quindi premere ENTER.
 - Se "Firmware Update" viene visualizzato in grigio e non può essere selezionato, attendere alcuni istanti finché non si avvia.
 - Se non è disponibile firmware per l'aggiornamento, non è possibile selezionare "Update via USB".
7. Premere ENTER con "Update" selezionato e avviare l'aggiornamento.
 - Durante l'aggiornamento, lo schermo del televisore potrebbe oscurarsi a seconda del programma da aggiornare. In tal caso, controllare il progredire dell'operazione sul display dell'unità. Lo schermo del televisore rimarrà oscurato fino a quando l'aggiornamento non sarà completato e l'alimentazione riattivata.
 - Durante l'aggiornamento, non spegnere l'unità, non scollegare e ricollegare il dispositivo di archiviazione USB.
 - Quando viene visualizzato "Completed!", l'aggiornamento è completo.
8. Scollegare il dispositivo di archiviazione USB dall'unità.
9. Premere  ON/STANDBY sull'unità principale per mettere l'unità in modalità standby. Il processo è completato e il firmware in uso è stato aggiornato all'ultima versione.
 - Non utilizzare  sul telecomando.

Se viene visualizzato un messaggio di errore

Quando si verifica un errore, sul display dell'unità viene visualizzato il messaggio "*-*-* Error!". ("*" rappresenta un carattere alfanumerico.) Consultare le seguenti descrizioni e controllare.

Codice errore

- *-01, *-10:
Il dispositivo di archiviazione USB non può essere riconosciuto. Controllare se il dispositivo di archiviazione USB o il cavo USB sono inseriti in modo fermo nella porta USB dell'unità.
Collegare il dispositivo di archiviazione USB a una sorgente di alimentazione esterna se ha un'alimentazione elettrica autonoma.
- *-05, *-13, *-20, *-21:
Il file firmware non è presente nella cartella principale del dispositivo di archiviazione USB, o il file firmware è relativo a un altro modello. Riprovare dal download del file firmware.
- Altro:
Dopo aver scollegato la spina di alimentazione elettrica, inserirla nella presa e ricominciare l'operazione dall'inizio.



Nome dei componenti

Pannello frontale

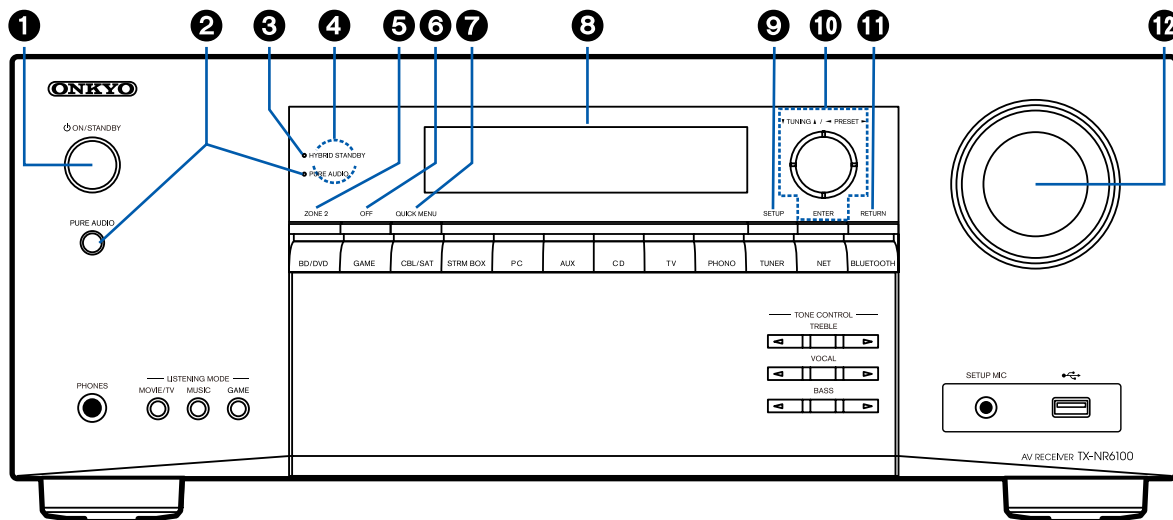

1. **Pulsante** **ON/STANDBY**
2. **Pulsante/indicatore PURE AUDIO**: Consente di passare alla modalità Pure Audio. Le spie si accendono quando la modalità è attiva. (→[p167](#))
3. **Indicatore HYBRID STANDBY**: Si illumina quando una delle seguenti funzioni è in funzione o è abilitata nello stato di standby di questa unità. Quando questo indicatore è acceso, il

consumo elettrico in modalità standby aumenta; tale aumento del consumo elettrico viene tuttavia mantenuto al minimo dal passaggio alla modalità HYBRID STANDBY nella quale sono in funzione solo i circuiti essenziali.

- HDMI CEC (→[p122](#))
- HDMI Standby Through (→[p122](#))
- USB Power Out at Standby (→[p130](#))
- Network Standby (→[p130](#))

- Bluetooth Wakeup (→[p130](#))
4. **Sensore del telecomando**: Riceve i segnali dal telecomando.
 - Il campo di ricezione del telecomando è entro una distanza di circa 16'5 m, con un angolo di 20° in direzione verticale e di 30° a destra e sinistra.
 5. **Pulsante ZONE 2**: Consente il controllo della funzione multi-zona. (→[p92](#))
 6. **Pulsante OFF**: Disattiva la funzione multi-zona. (→[p92](#))
 7. **Pulsante QUICK MENU**: Premendo questo pulsante durante la riproduzione è possibile effettuare velocemente impostazioni come "HDMI" e "Audio" sullo schermo del televisore. (→[p75](#))
 8. **Display** (→[p12](#))
 9. **Pulsante SETUP**: Consente di visualizzare le voci di impostazione avanzate sul televisore e sul display per avere un'esperienza ancora più gradevole con questa unità. (→[p107](#))
 10. **Pulsanti cursore** (/ / /) e **pulsante ENTER**: Selezionare una voce con i cursori e premere ENTER per confermare la selezione. Quando si utilizza TUNER, utilizzarli per sintonizzare le stazioni. (→[p67](#))
 11. **Pulsante RETURN**: Riporta il display allo stato precedente durante l'impostazione.
 12. **MASTER VOLUME**



Pannello frontale

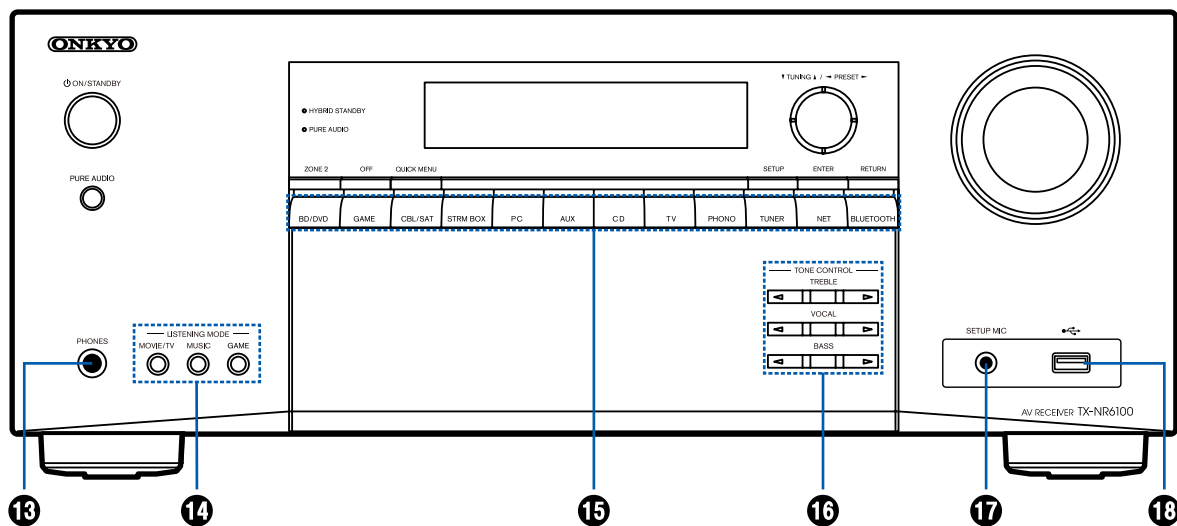

13. **Terminale PHONES:** Consente di collegare cuffie con uno spinotto standard ($\varnothing 1/4"/6,3$ mm).
14. **Pulsanti LISTENING MODE:** Commuta la modalità di ascolto (→ [p73](#)) premendo ripetutamente "MOVIE/TV", "MUSIC" e "GAME".
15. **Pulsanti selezione ingresso:** Consente di selezionare la sorgente da riprodurre.
16. **Pulsanti TONE CONTROL:** Regola la qualità audio. Premere rispettivamente ◀/▶ di "TREBLE", "VOCAL" o "BASS".
17. **Terminale SETUP MIC:** Consente di collegare il microfono per l'impostazione dei diffusori. (→ [p138](#))
18. **Porta USB:** Consente di collegare un dispositivo di archiviazione USB per riprodurre file musicali. (→ [p96](#))



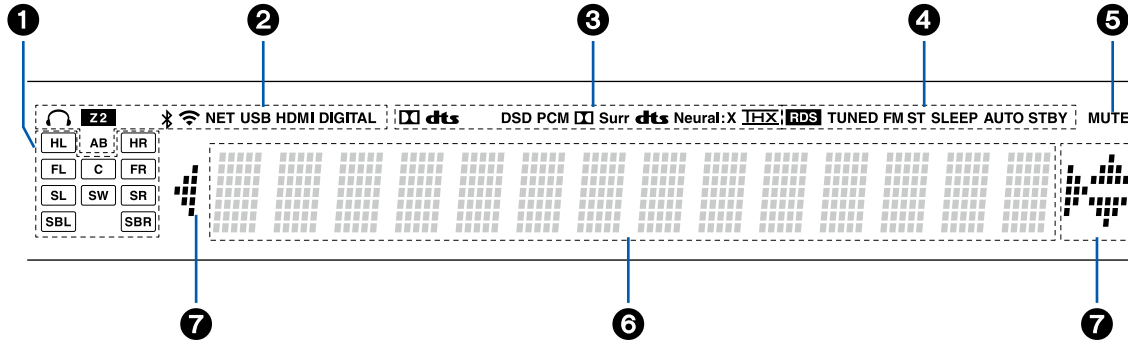

- 1. Display diffusore/canale:** Visualizza il canale di uscita corrispondente alla modalità di ascolto selezionata.
- Si illumina nelle seguenti condizioni.
 - 🎧: Le cuffie sono connesse.
 - Z2:** La ZONE 2 è accesa.
 - 📶: Connesso tramite BLUETOOTH.
 - 📶: Connesso tramite Wi-Fi.
 - NET:** Si illumina quando l'unità è collegata alla rete con il selettore di ingresso "NET".

Lampeggia se l'unità è connessa alla rete in modo scorretto.

- USB:** Si accende quando è selezionato il selettore di input "NET", è collegato un dispositivo USB, ed è selezionato l'ingresso USB. Lampeggia se il dispositivo USB non è connesso correttamente.
- HDMI:** Sono presenti segnali HDMI in ingresso ed è selezionato l'ingresso HDMI.
- DIGITAL:** Sono presenti segnali digitali in

ingresso ed è selezionato l'ingresso digitale.

- A:** Audio in uscita solo su ZONE A.
 - B:** L'audio viene inviato solo a ZONE B.
 - AB:** L'audio viene inviato sia a ZONE A che a ZONE B.
- Si accende a seconda del tipo di segnale audio digitale in ingresso e della modalità di ascolto.
 - Si illumina nelle seguenti condizioni.
 - RDS** (modelli per Europa, Australia e Asia): Ricezione di trasmissioni RDS.
 - TUNED:** Ricezione di stazioni radio DAB (modelli per Europa)/AM (Modelli per Nord America, Australia, Taiwan e Asia)/FM
 - FM ST:** Ricezione di FM stereo.
 - SLEEP:** È impostato il timer di spegnimento.
 - AUTO STBY:** È impostato lo standby automatico. ([→p129](#))
 - Lampeggia quando il muting è attivo.
 - Visualizza varie informazioni sui segnali di ingresso.
 - Cursori** (▲ / ▼ / ◀ / ▶): Si possono illuminare quando si eseguono operazioni mentre è selezionato "NET" con il selettore di ingresso. ▲ / ▼ si accendono quando ci sono più cartelle o file disponibili per essere selezionati. ◀ / ▶ si accendono quando le informazioni in formato testo non stanno nello spazio disponibile in "6".



Pannello posteriore

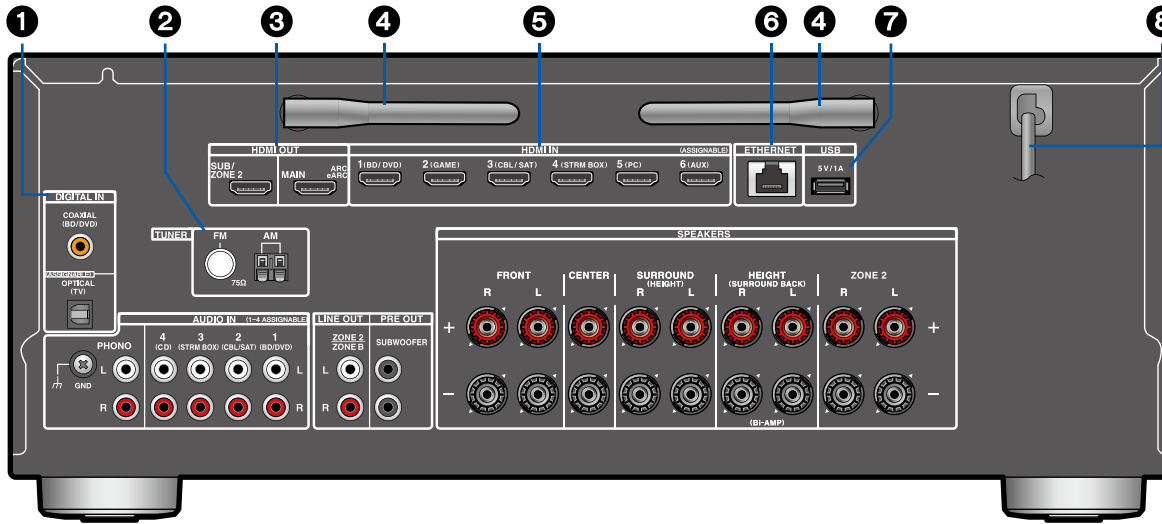

- 1. Terminali DIGITAL IN OPTICAL/COAXIAL:** Ingresso segnali audio digitali provenienti da un televisore o da un componente AV con un cavo digitale ottico o un cavo digitale coassiale.
- 2. Terminale TUNER AM/FM** (modelli per Nord America, Australia, Taiwan e Asia): Per il collegamento con le antenne in dotazione.

Terminale TUNER DAB/FM (modelli per l'Europa): Per il collegamento con le antenne in dotazione.

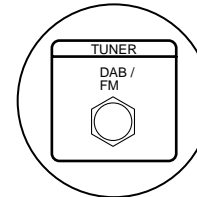

- 3. Terminali HDMI OUT:** Trasmissione di segnali video e segnali audio tramite un cavo HDMI collegato a un monitor come un televisore o un proiettore.
- 4. Antenna wireless:** Utilizzata per il collegamento Wi-Fi o durante l'uso di un dispositivo abilitato BLUETOOTH. Regolare gli angoli in base allo stato della connessione.

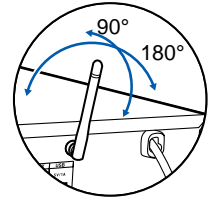

- 5. Terminali HDMI IN:** Trasmissione di segnali video e segnali audio tramite un cavo HDMI collegato a un componente AV.
- 6. Porta ETHERNET:** Permette il collegamento alla rete con un cavo Ethernet.
- 7. Porta USB:** Consente di collegare un dispositivo di archiviazione USB per riprodurre file musicali (→p96). È anche possibile alimentare (5 V/1 A) dei dispositivi USB tramite un cavo USB.
- 8. Cavo di alimentazione elettrica** (modelli per il Nord America)

AC INLET (Modelli per Europa, Australia, Taiwan e Asia): Consente di collegare il cavo di alimentazione in dotazione.

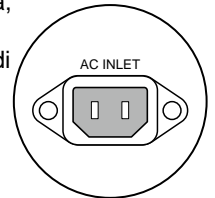

Pannello posteriore

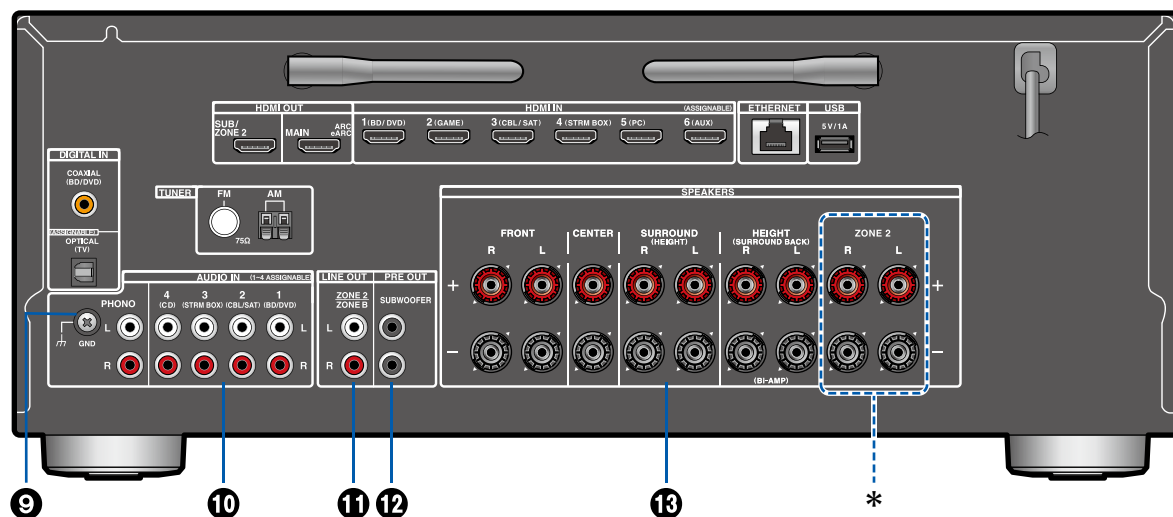

- 9. **Terminale GND:** Per il collegamento del cavo di messa a terra del giradischi.
- 10. **Terminali AUDIO IN:** Consente l'ingresso di segnali audio AV component con un cavo audio analogico.
- 11. **Terminali ZONE 2 LINE OUT:** Trasmettono segnali audio tramite un cavo audio analogico connesso a un amplificatore integrato installato in una stanza separata (ZONE 2).
- Terminali ZONE B LINE OUT:** Consentono di emettere contemporaneamente la stessa

sorgente audio dei diffusori (ZONE A) collegati a questa unità collegando questa unità a cuffie wireless, trasmettitore diffusore wireless, ecc., usando un cavo audio analogico.

Terminali PRE OUT FRONT (Modelli per Europa, Australia e Asia): Consentono di collegare un finale di potenza. (→ [p49](#))

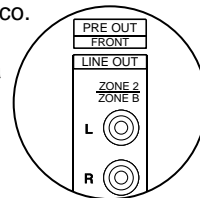

- 12. **Terminali SUBWOOFER PRE OUT:** Consentono di collegare un subwoofer attivo tramite un cavo per subwoofer. È possibile collegare fino a due subwoofer attivi. Lo stesso segnale viene emesso da ciascun terminale SUBWOOFER PRE OUT.
- 13. **Terminali SPEAKERS:** Consentono di collegare i diffusori con i cavi dei diffusori. (I modelli per Nord America supportano i connettori a banana. Utilizzare un connettore di 4 mm di diametro. La connessione con connettore Y non è supportata.) * Solo modelli nordamericani e taiwanesi.



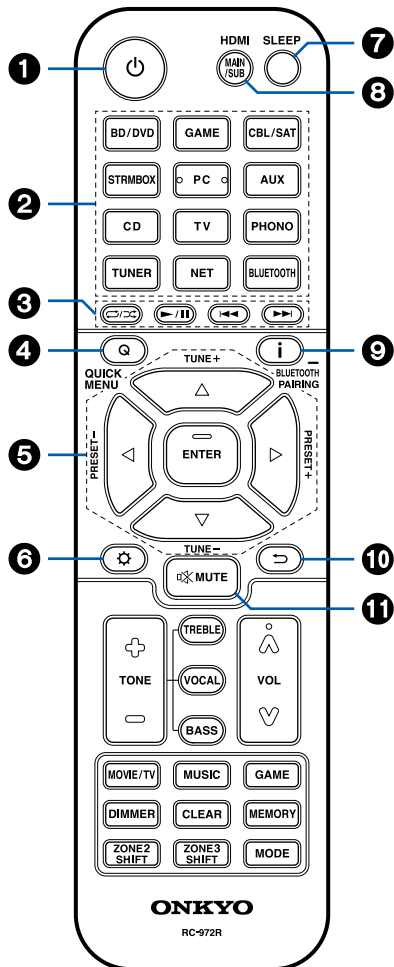

- Pulsante ON/STANDBY**
- Pulsanti selezione ingresso:** Consente di selezionare la sorgente da riprodurre.
- Pulsanti di riproduzione:** Usati per le operazioni di riproduzione quando si utilizzano le funzioni Music Server (→p99) o dispositivo USB (→p96). Inoltre, passando a "CEC MODE" con "19. Pulsante MODE" è possibile controllare un componente AV abilitato per la funzione HDMI CEC. (Alcuni dispositivi non possono essere utilizzati.)
- Pulsante Q (QUICK MENU):** Premendo questo tasto durante la riproduzione è possibile effettuare velocemente impostazioni come "HDMI" e "Audio" sullo schermo del televisore durante la riproduzione. (→p75)
- Pulsanti cursore e pulsante ENTER:** Selezionare una voce con i cursori e premere ENTER per confermare la selezione. Premendo il tasto / è possibile cambiare schermata quando un elenco di cartelle musicali o un elenco di file non viene visualizzato su un'unica schermata sul televisore.
- Pulsante :** Consente di visualizzare le voci di impostazione avanzate sul televisore o sul display per avere un'esperienza ancora più gradevole con questa unità. (→p107)
- Pulsante SLEEP:** È possibile consentire all'unità di entrare automaticamente in standby al termine del tempo programmato. Selezionare il tempo tra "30 min", "60 min", "90 min" e "Off". Quando non si desidera commutare automaticamente l'unità in standby, selezionare "Off". È possibile impostare questo anche premendo il pulsante e selezionando "5. Hardware" - "Power Management" - "Sleep Timer" (→p129) sul menu Setup.
- Pulsante HDMI MAIN/SUB:** Selezionare il terminale HDMI OUT per l'uscita dei segnali video da "MAIN", "SUB", e "MAIN+SUB".
- Pulsante :** Cambia le informazioni sul display ed è utilizzato per le funzionalità RDS (→p68). Inoltre, quando è selezionato il selettore di ingresso "BLUETOOTH", tenendo premuto questo pulsante per 5 o più secondi si passa alla modalità di abbinamento.
- Pulsante :** Riporta il display allo stato precedente durante l'impostazione.
- Pulsante MUTE:** Silenzia temporaneamente l'audio. Premere nuovamente il pulsante per annullare il muting.



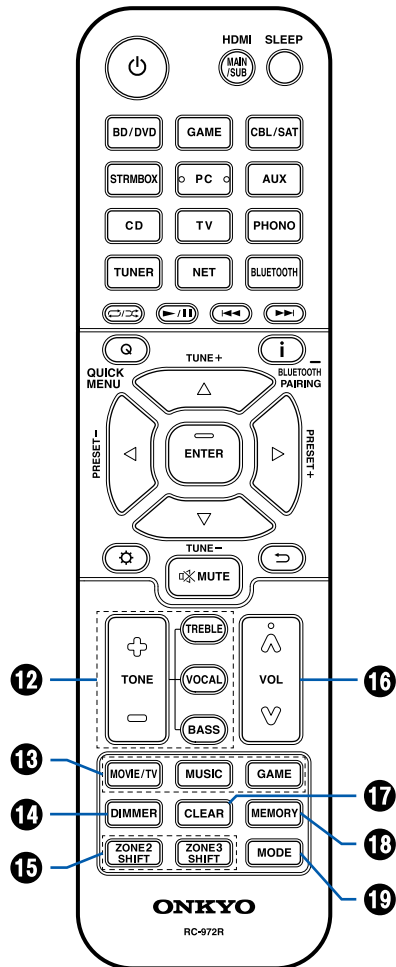

12. **Pulsanti TONE:** Regola la qualità audio. Premere "TREBLE", "BASS" o "VOCAL" per selezionare cosa si desidera regolare, quindi regolare con + e -.

Pulsante TREBLE/BASS: È possibile regolare la qualità audio dei diffusori anteriori.

1. Premere TREBLE o BASS per selezionare il contenuto da regolare.

TREBLE: Aumenta o riduce i toni alti dei diffusori anteriori.

BASS: Aumenta o riduce i toni bassi dei diffusori anteriori.

2. Premere + o - per regolare.

Pulsante VOCAL: Enfatizza i dialoghi dei film e le parti vocali, consentendo di ascoltarle più facilmente. È efficace in particolare per i dialoghi dei film. Inoltre, esercita un effetto anche se il diffusore centrale non è utilizzato. Selezionare il livello desiderato, da "1" (basso) a "5" (alto).

1. Premere VOCAL.

2. Premere + o - per regolare.

- A seconda dell'impostazione sorgente di ingresso o modalità di ascolto, la selezione potrebbe essere impossibile, o l'effetto desiderato potrebbe non essere raggiunto.

13. **Pulsanti LISTENING MODE:** Selezionano una modalità di ascolto (→p73, p158).

14. **Pulsante DIMMER:** Regola la luminosità del display su tre livelli. Non può essere completamente disattivato.

15. **Pulsante ZONE 2 SHIFT:** Usato per controllare la funzione multi-zona (→p91). (Il pulsante ZONE 3 SHIFT non può essere usato con questa unità.)

16. **Pulsanti VOLUME**

17. **Pulsante CLEAR:** Cancella tutti i caratteri immessi quando si immette del testo sullo schermo del televisore.

18. **Pulsante MEMORY:** Usato per registrare stazioni radio DAB (modelli per l'Europa)/AM (Modelli per Nord America, Australia, Taiwan e Asia)/FM. (→p72)

19. **Pulsante MODE:** Commuta tra sintonizzazione automatica e manuale per stazioni AM (modelli per Nord America, Australia, Taiwan e Asia)/FM (→p67) e consente di selezionare l'ordine di visualizzazione delle stazioni DAB (modelli per l'Europa) (→p71). Inoltre, se un componente AV abilitato alla funzione HDMI CEC è collegato a questa unità, è possibile cambiare "3. Pulsanti di riproduzione" tra "CEC MODE" e "RCV MODE" (modalità normale).



Immissione dei caratteri

È possibile immettere caratteri o simboli sulla tastiera visualizzata sullo schermo del televisore, come quando si immette una password per Wi-Fi Setup (→p124) o si dà un nome ad una stazione radio memorizzata (→p120).

1. Selezionare un carattere o un simbolo con i cursori ▲ / ▼ / ◀ / ▶ sul telecomando e premere il pulsante ENTER.
2. Quando si salvano caratteri dopo l'immissione, selezionare "OK" e quindi premere il pulsante ENTER.

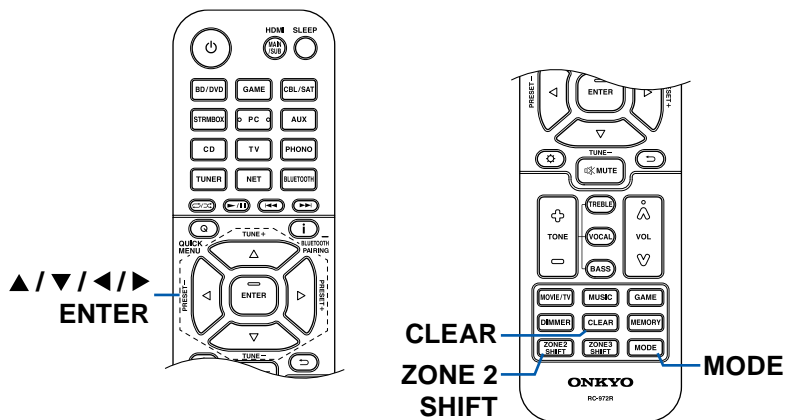
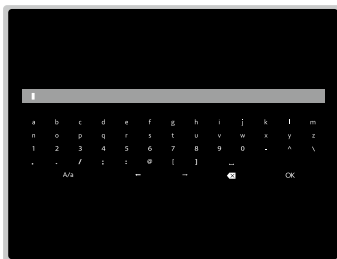

- Selezionare "A/a" per passare dai caratteri maiuscolo ai caratteri minuscolo. (Possono anche essere commutati con il pulsante MODE del telecomando).
- Per inserire uno spazio, selezionare "␣".
- Per eliminare un carattere a sinistra del cursore, selezionare "⌫".
- Per eliminare tutti i caratteri inseriti, premere il pulsante CLEAR sul telecomando.
- Nella schermata di riproduzione ZONE 2, utilizzare il telecomando tenendo premuto il pulsante ZONE 2 SHIFT. Per eliminare tutti i caratteri inseriti, premere solo il pulsante CLEAR senza premere il pulsante ZONE 2 SHIFT.





Questa unità può essere usata in modi diversi a seconda della disposizione dei diffusori che si stanno installando. Selezionare la disposizione dei diffusori più adatta all'ambiente di installazione, quindi verificare i metodi di installazione e collegamento.

- Disposizione diffusori** (→ [p20](#))
- Installazione diffusori** (→ [p25](#))
- Collegamenti diffusori** (→ [p30](#))
- Combinazioni di diffusori** (→ [p169](#))



3.1ch

5.1ch

7.1ch

3.1.2ch

5.1.2ch

La stanza di ascolto e la disposizione dei diffusori

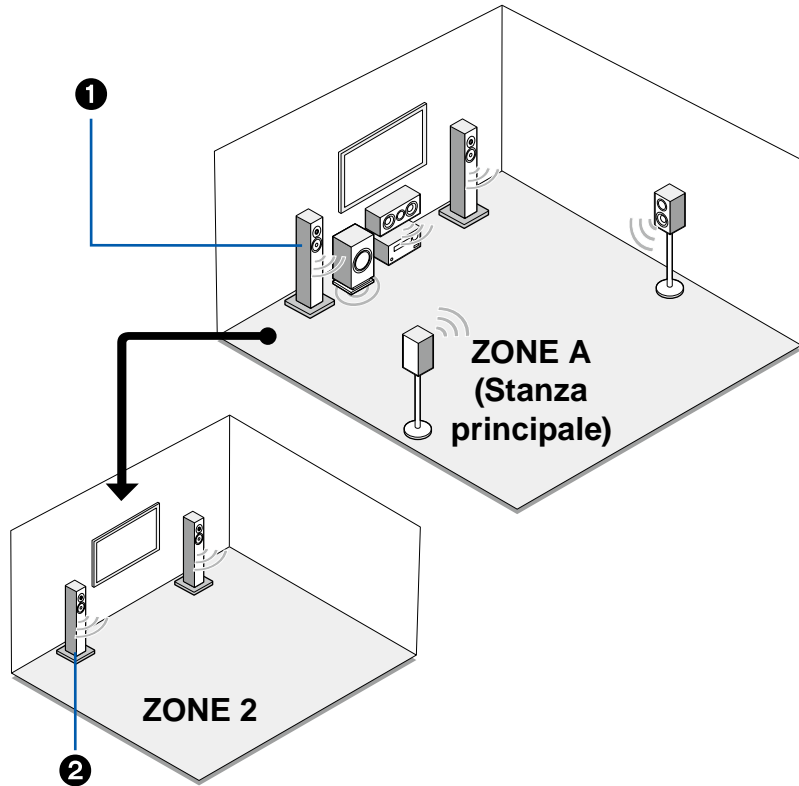

1. Diffusori ZONE A

Il sistema di diffusori predisposto nella stanza principale (dove si trova l'unità).

2. Diffusori ZONE 2

Il sistema di diffusori 2 ch predisposto in una stanza separata (ZONE 2). Questo consente di riprodurre contemporaneamente la stessa sorgente nella stanza principale e nella stanza separata o di riprodurre sorgenti diverse.



3.1ch

5.1ch

7.1ch

3.1.2ch

5.1.2ch

Sistema 3.1 canali

Un sistema 3.1 Canali che combina diffusori anteriori con un diffusore centrale ed un subwoofer.

Sistema base (→[p26](#))

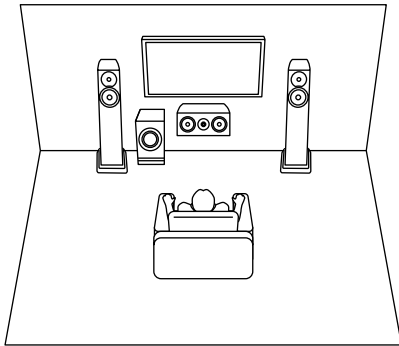

3.1 ch + ZONE 2 (→[p26](#))

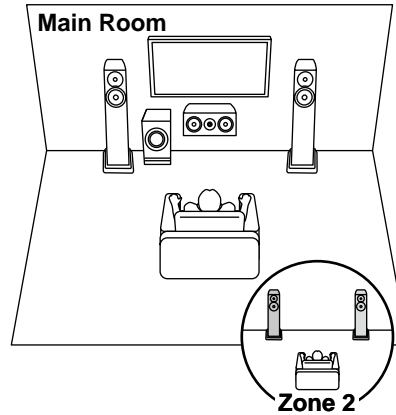

3.1 ch (Bi-Amping (Anteriore)) (→[p26](#))

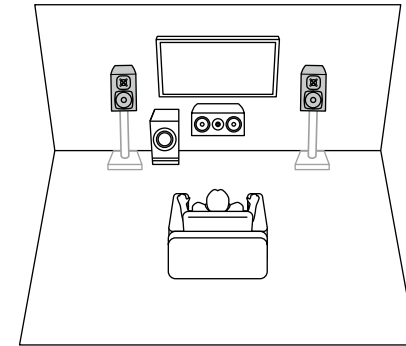

- 3.1ch
- 5.1ch
- 7.1ch
- 3.1.2ch
- 5.1.2ch

Sistema 5.1 canali

Questo è un sistema di base a 5.1 canali.

Sistema base (→p26)

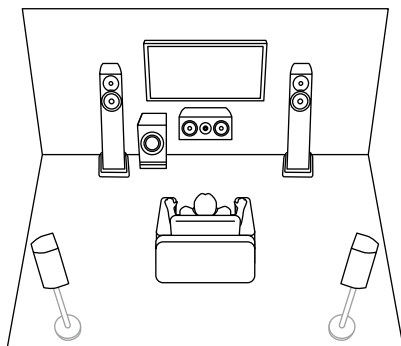

5.1 ch + ZONE 2 (→p26)

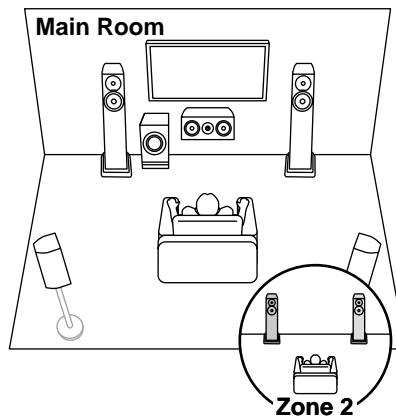

5.1 ch (Bi-Amping (Anteriore)) (→p26)

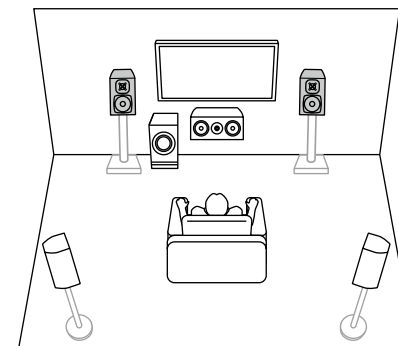

3.1ch

5.1ch

7.1ch

3.1.2ch

5.1.2ch

Sistema 7.1 canali

Questo è un sistema a 7.1 canali che consiste in un sistema di base a 5.1 canali con l'aggiunta di diffusori surround posteriori

Sistema base (→[p27](#))

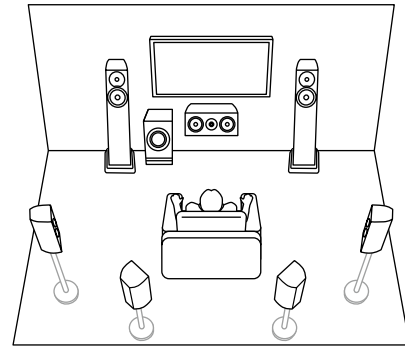

7.1 ch + ZONE 2 (→[p27](#))

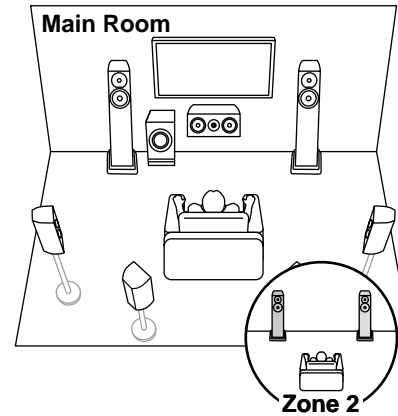

3.1ch

5.1ch

7.1ch

3.1.2ch

5.1.2ch



Sistema 3.1.2 canali Un sistema di diffusori 3.1 canali a cui è stato aggiunto un set di diffusori di altezza.

3.1.2 ch (anteriore in alto o posteriore in alto) (→p28)

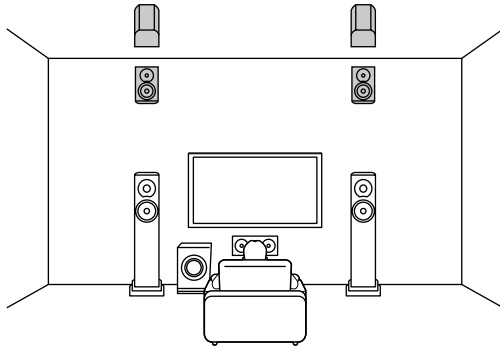

3.1.2 ch (anteriore a soffitto o centrale a soffitto o posteriore a soffitto) (→p28)

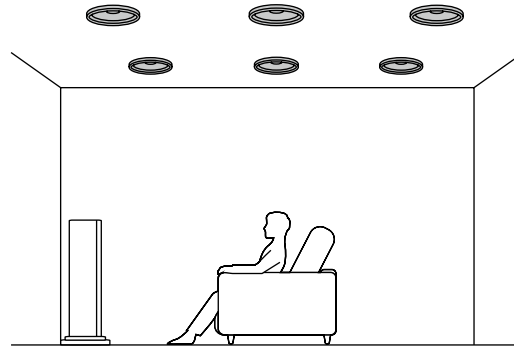

3.1.2 ch (Diffusori abilitati Dolby (Anteriore)) (→p28)

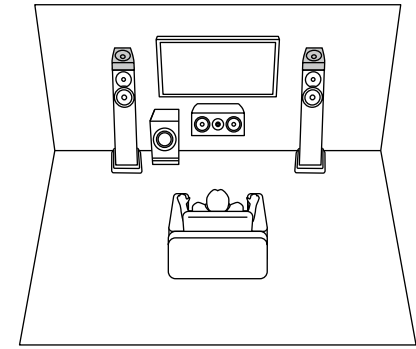

3.1.2 ch + ZONE 2 (→p28)

Main Room

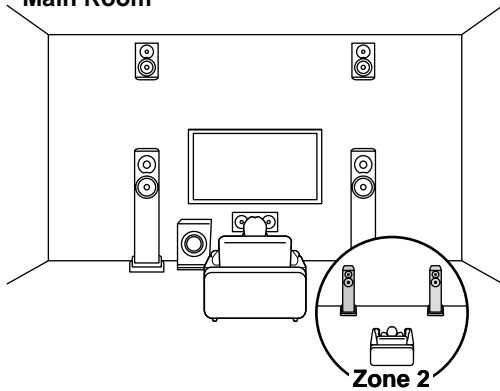

3.1.2 ch (Bi-Amping (Anteriore)) (→p28)

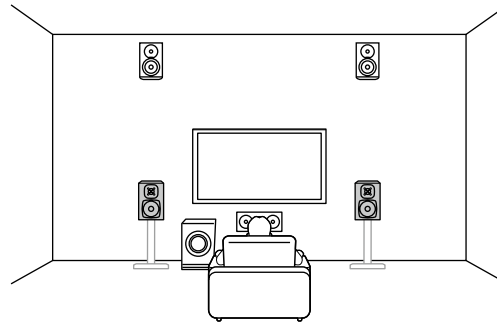

- 3.1ch
- 5.1ch
- 7.1ch
- 3.1.2ch
- 5.1.2ch

Sistema 5.1.2 canali Un sistema di diffusori 5.1 canali a cui è stato aggiunto un set di diffusori di altezza.

5.1.2 ch (anteriore in alto o posteriore in alto) (→p29)

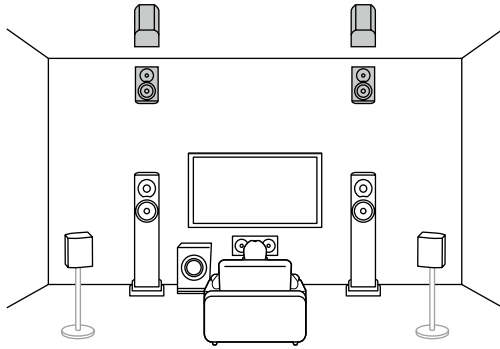

5.1.2 ch (anteriore a soffitto o centrale a soffitto o posteriore a soffitto) (→p29)

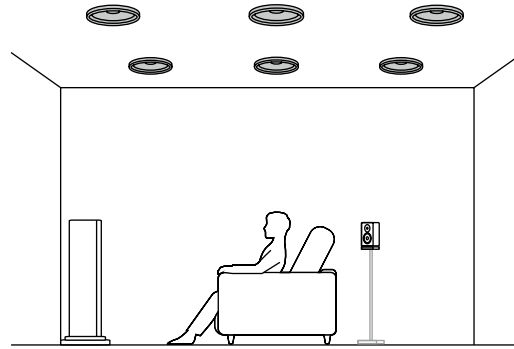

5.1.2 ch (Diffusori abilitati Dolby (Anteriore o Surround)) (→p29)

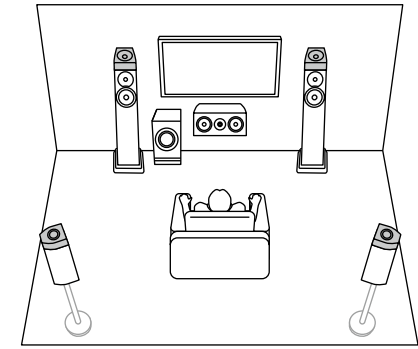

5.1.2 ch + ZONE 2 (→p29)

Main Room

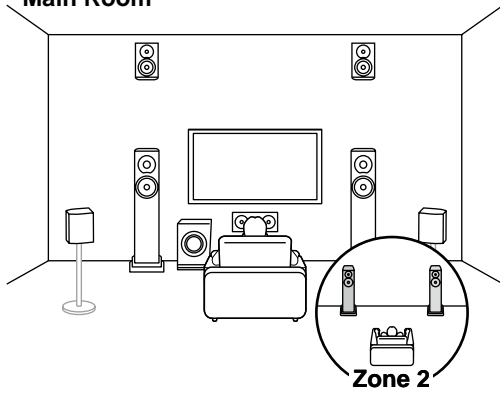

- 3.1ch
- 5.1ch
- 7.1ch
- 3.1.2ch
- 5.1.2ch

Installazione diffusori

La disposizione dei diffusori dipende dalla dimensione e dalla forma della stanza. Qui viene mostrata una disposizione base di esempio.

I simboli alfabetici usati in questo capitolo rappresentano i seguenti diffusori:

FL	Front speaker Left
FR	Front speaker Right
C	Center speaker
SW	powered SubWoofer
SL	Surround speaker Left
SR	Surround speaker Right
SBL	Surround Back speaker Left
SBR	Surround Back speaker Right
FHL	Front High speaker Left
FHR	Front High speaker Right
RHL	Rear High speaker Left
RHR	Rear High speaker Right
TFL	Top Front speaker Left
TFR	Top Front speaker Right
TML	Top Middle speaker Left
TMR	Top Middle speaker Right
TRL	Top Rear speaker Left
TRR	Top Rear speaker Right
DFL	Dolby enabled speaker Front Left
DFR	Dolby enabled speaker Front Right
DSL	Dolby enabled speaker Surround Left
DSR	Dolby enabled speaker Surround Right

3.1ch

5.1ch

7.1ch

3.1.2ch

5.1.2ch



■ Sistema 3.1 canali

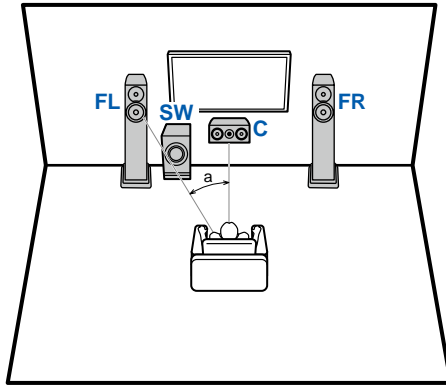

a: da 22° a 30°

- FL, FR** Posizionare i diffusori anteriori sinistro e destro in modo che corrispondano all'altezza dell'orecchio.
- C** Il diffusore centrale deve essere posizionato rivolto verso la posizione di ascolto inclinato leggermente verso l'alto.
- SW** Posizionare il subwoofer attivo tra il diffusore centrale e un diffusore anteriore.

■ Sistema a 5.1 canali

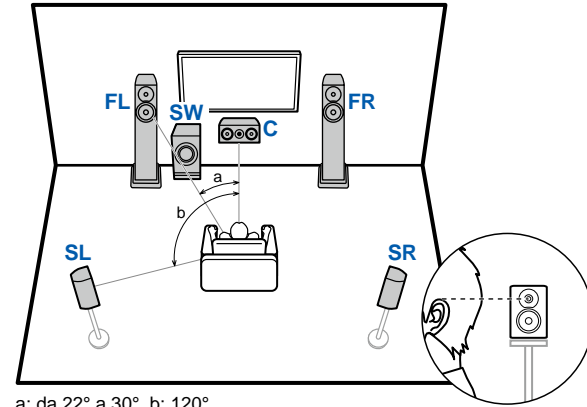

a: da 22° a 30°, b: 120°

- FL, FR** Posizionare i diffusori anteriori sinistro e destro in modo che corrispondano all'altezza dell'orecchio.
- C** Il diffusore centrale deve essere posizionato rivolto verso la posizione di ascolto inclinato leggermente verso l'alto.
- SW** Posizionare il subwoofer attivo tra il diffusore centrale e un diffusore anteriore.
- SL, SR** Posizionare i diffusori surround sinistro e destro in modo che siano appena sopra l'altezza dell'orecchio.

Collegamento 3.1 ch (→[p33](#))
 Collegamento 3.1 ch + ZONE 2 (→[p34](#), [p35](#))
 Collegamento 3.1 ch (Bi-Amping (Anteriore)) (→[p36](#))

Collegamento 5.1 ch (→[p37](#))
 Collegamento 5.1 ch + ZONE 2 (→[p38](#), [p39](#))
 Collegamento 5.1 ch (Bi-Amping (Anteriore)) (→[p40](#))



3.1ch

5.1ch

7.1ch

3.1.2ch

5.1.2ch

■ Sistema a 7.1 canali

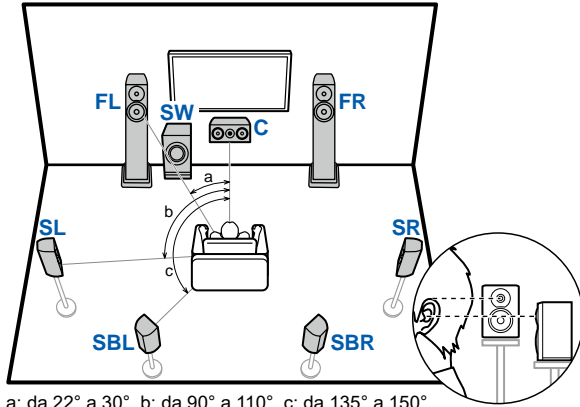

a: da 22° a 30°, b: da 90° a 110°, c: da 135° a 150°

- FL, FR** Posizionare i diffusori anteriori sinistro e destro in modo che corrispondano all'altezza dell'orecchio.
- C** Il diffusore centrale deve essere posizionato rivolto verso la posizione di ascolto inclinato leggermente verso l'alto.
- SW** Posizionare il subwoofer attivo tra il diffusore centrale e un diffusore anteriore.
- SL, SR** Posizionare i diffusori surround sinistro e destro in modo che siano appena sopra l'altezza dell'orecchio.
- SBL, SBR** Posizionare i diffusori posteriori surround sinistro e destro in modo che corrispondano all'altezza dell'orecchio.
- Se si installano dei diffusori surround posteriori, assicurarsi di installare anche dei diffusori surround.

Collegamento 7.1 ch (→ [p41](#))

Collegamento 7.1 ch + ZONE 2 (→ [p42](#))



3.1ch

5.1ch

7.1ch

3.1.2ch

5.1.2ch

■ Sistema a 3.1.2 canali

Diffusori posizionati in alto

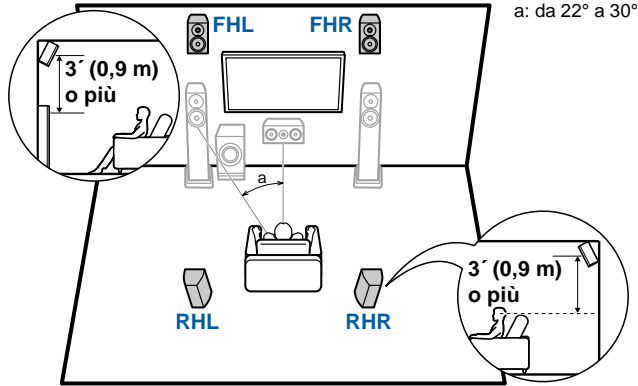

FHL, FHR Posizionare i diffusori anteriori posizionati in alto direttamente sopra ai diffusori anteriori, con un angolo rispetto alla posizione di ascolto.

RHL, RHR Posizionare i diffusori posteriori posizionati in alto in modo che la distanza laterale corrisponda ai diffusori anteriori, con un angolo rispetto alla posizione di ascolto.

Diffusori a soffitto

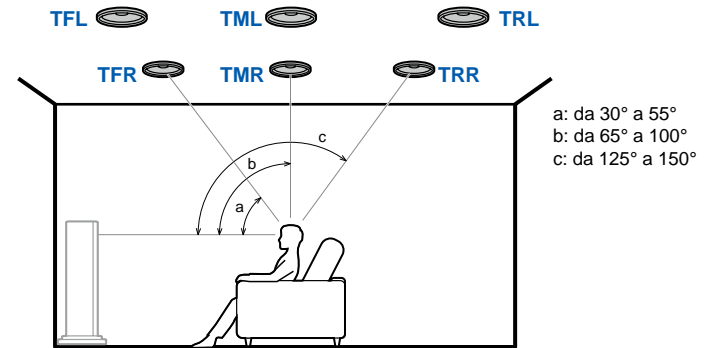

TFL, TFR Installare i diffusori a soffitto anteriori sul soffitto davanti alla posizione di ascolto.

TML, TMR Installare i diffusori a soffitto centrali sul soffitto direttamente sopra la posizione di ascolto.

TRL, TRR Installare i diffusori a soffitto posteriori sul soffitto dietro alla posizione di ascolto.

- Fare corrispondere la distanza laterale dei diffusori a soffitto ai diffusori anteriori.

Diffusori abilitati Dolby

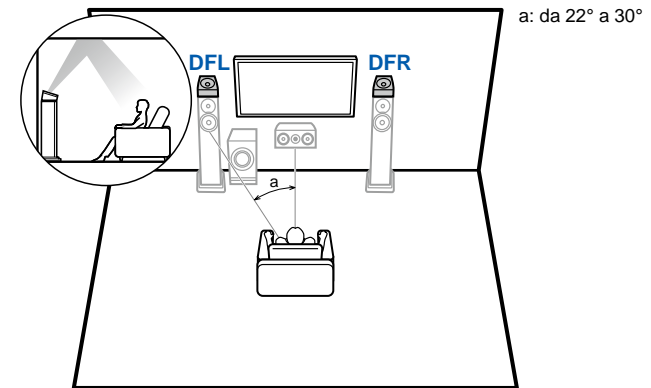

DFL, DFR I diffusori abilitati Dolby (anteriori) sono installati sopra ai diffusori anteriori.

Collegamento 3.1.2 ch (→[p43](#))

Collegamento 3.1.2 ch + ZONE 2 (→[p44](#), [p45](#))

Collegamento 3.1.2 ch (Bi-Amping (Anteriore)) (→[p46](#))



3.1ch

5.1ch

7.1ch

3.1.2ch

5.1.2ch

■ Sistema a 5.1.2 canali

Diffusori posizionati in alto

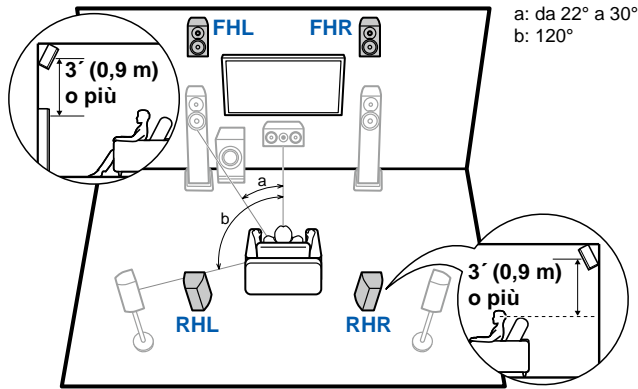

FHL, FHR Posizionare i diffusori anteriori posizionati in alto direttamente sopra ai diffusori anteriori, con un angolo rispetto alla posizione di ascolto.

RHL, RHR Posizionare i diffusori posteriori posizionati in alto in modo che la distanza laterale corrisponda ai diffusori anteriori, con un angolo rispetto alla posizione di ascolto.

Diffusori a soffitto

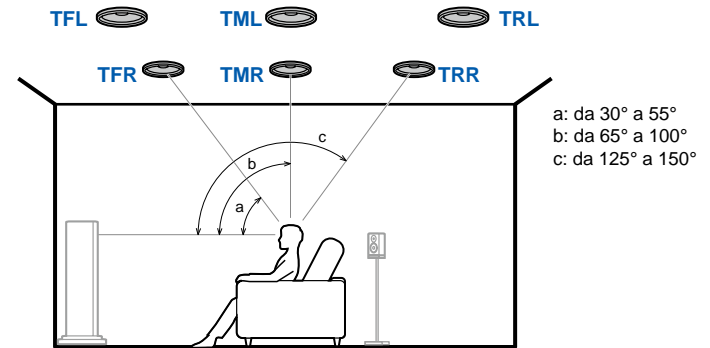

TFL, TFR Installare i diffusori a soffitto anteriori sul soffitto davanti alla posizione di ascolto.

TML, TMR Installare i diffusori a soffitto centrali sul soffitto direttamente sopra la posizione di ascolto.

TRL, TRR Installare i diffusori a soffitto posteriori sul soffitto dietro alla posizione di ascolto.

- Fare corrispondere la distanza laterale dei diffusori a soffitto ai diffusori anteriori.

Diffusori abilitati Dolby

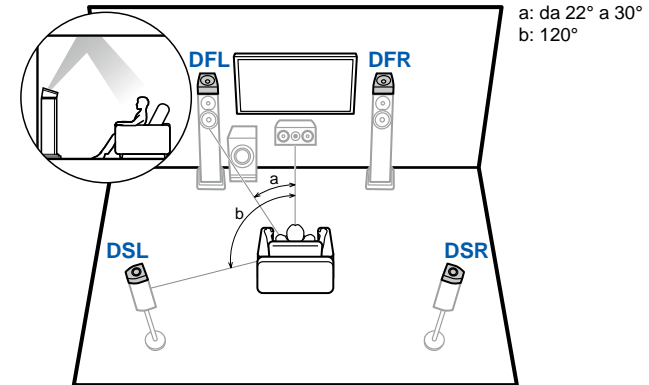

DFL, DFR I diffusori abilitati Dolby (anteriori) sono installati sopra ai diffusori anteriori.

DSL, DSR I diffusori abilitati Dolby (surround) sono installati sopra ai diffusori surround.

Collegamento 5.1.2 ch (→p47)

Collegamento 5.1.2 ch + ZONE 2 (→p48)

3.1ch

5.1ch

7.1ch

3.1.2ch

5.1.2ch



(Prima di iniziare le procedure)

Diffusori utilizzabili con questa unità e collegamenti cavi

31

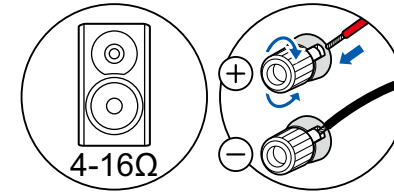

Sistema 3.1 canali	33, 34, 35, 36
Sistema 5.1 canali	37, 38, 39, 40
Sistema 7.1 canali	41, 42
Sistema 3.1.2 canali	43, 44, 45, 46
Sistema 5.1.2 canali	47, 48
Collegamento di un finale di potenza (per modelli per Europa, Australia e Asia)	49

Collegamenti diffusori



3.1ch

5.1ch

7.1ch

3.1.2ch

5.1.2ch

Diffusori utilizzabili con questa unità e collegamenti cavi

■ Diffusori utilizzabili con questa unità

Questa unità supporta diffusori con impedenza da 4 Ω a 16 Ω. Riguardo all'impedenza dei diffusori, verificare il manuale di istruzione dei diffusori.

■ (Nota) Impedenza dei diffusori

Se un qualsiasi diffusore da collegare ha un'impedenza tra 4 Ω e 6 Ω, impostare "Speaker Impedance" su "4ohms" per "Speaker Setup" nella sezione Initial Setup (→p136). Quando si imposta "Speaker Impedance" dal menu Setup, premere  sul telecomando ed impostare "2. Speaker" - "Configuration" - "Speaker Impedance" (→p113) su "4ohms".

■ Collegare i cavi dei diffusori

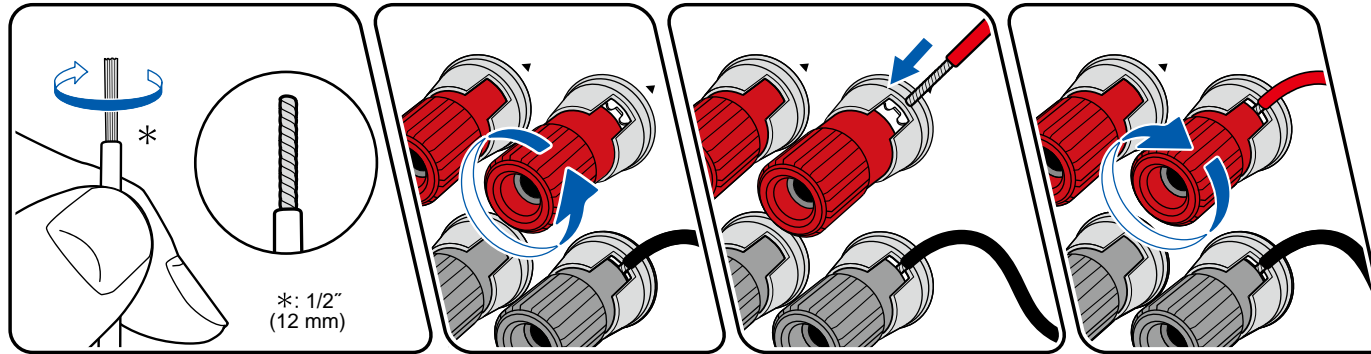

Effettuare un collegamento corretto tra i terminali dell'unità e i terminali dei diffusori (da lato + a lato + e da lato - a lato -) per ciascun canale. Se il collegamento è errato, il suono dei bassi non sarà riprodotto correttamente a causa dell'inversione di fase. Ritorcere i conduttori spellati dalla punta del cavo del diffusore in modo che non fuoriescano dal terminale del diffusore durante il collegamento. Se i conduttori spellati dei cavi toccano il pannello posteriore o i conduttori del lato + e del lato - si toccano tra loro, potrebbe verificarsi un malfunzionamento.

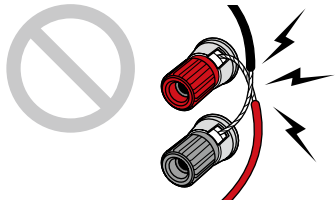

3.1ch

5.1ch

7.1ch

3.1.2ch

5.1.2ch

■ Collegare il subwoofer

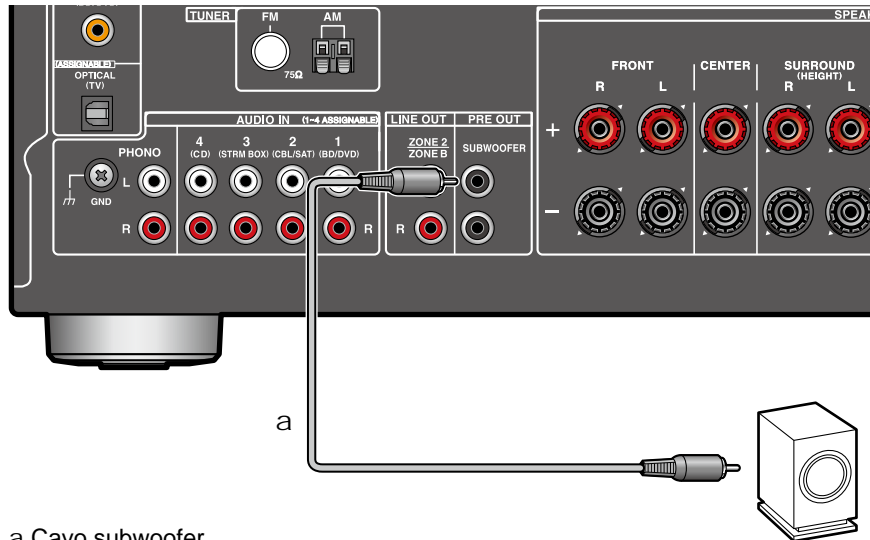

a Cavo subwoofer

Collegare un subwoofer attivo a questa unità tramite un cavo per subwoofer. È possibile collegare fino a due subwoofer attivi. Lo stesso segnale viene emesso da ciascun terminale SUBWOOFER PRE OUT.

3.1ch

5.1ch

7.1ch

3.1.2ch

5.1.2ch



■ Sistema 3.1 canali

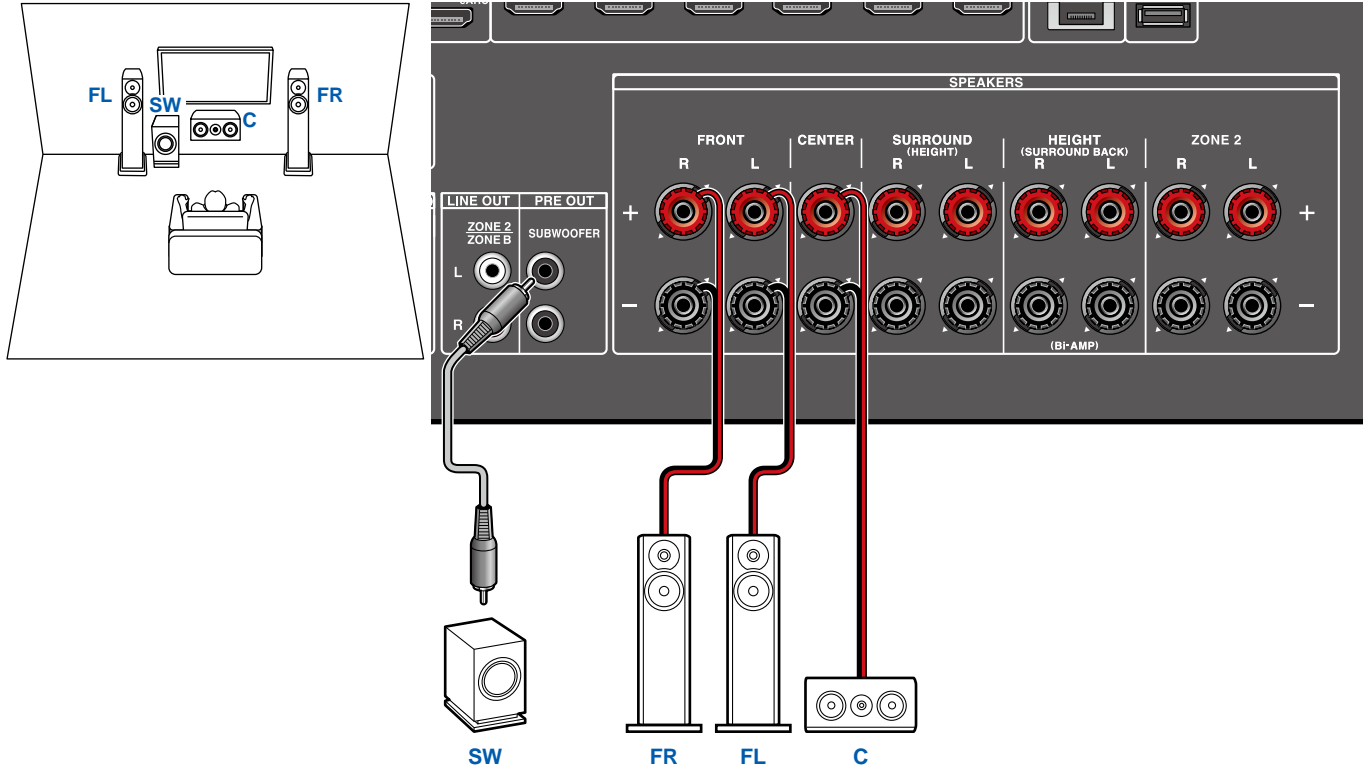

- 3.1ch
- 5.1ch
- 7.1ch
- 3.1.2ch
- 5.1.2ch



■ Sistema 3.1 canali + ZONE SPEAKER (modelli per Nord America e Taiwan)

MAIN ROOM

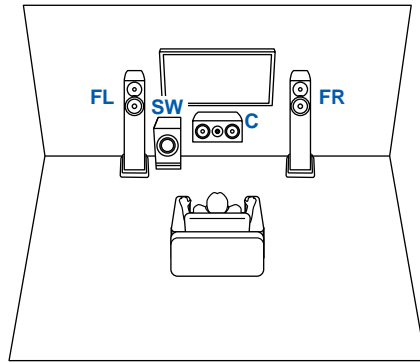

ZONE 2

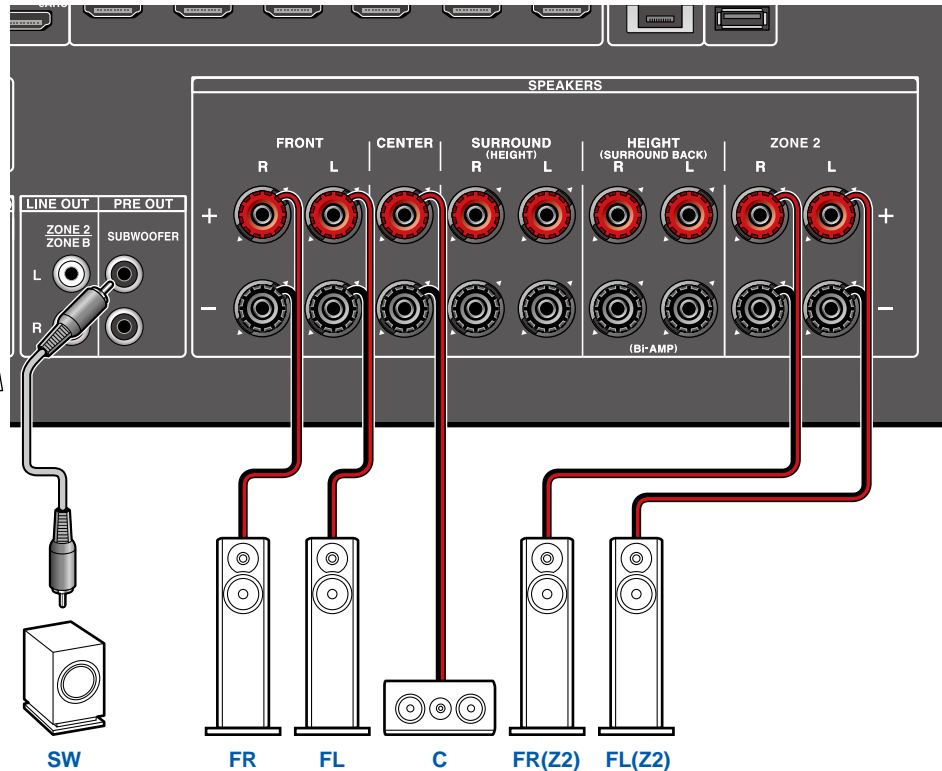
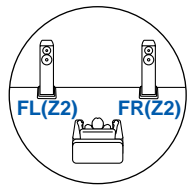

□ Sistema 3.1 canali + ZONE SPEAKER
(modelli per Europa, Australia e Asia)
(→ [p35](#))

- 3.1ch
- 5.1ch
- 7.1ch
- 3.1.2ch
- 5.1.2ch



■ Sistema 3.1 canali + ZONE SPEAKER (modelli per Europa, Australia e Asia)

MAIN ROOM

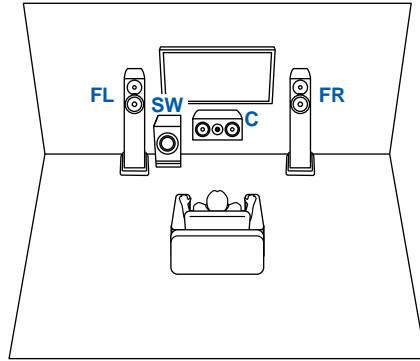

ZONE 2

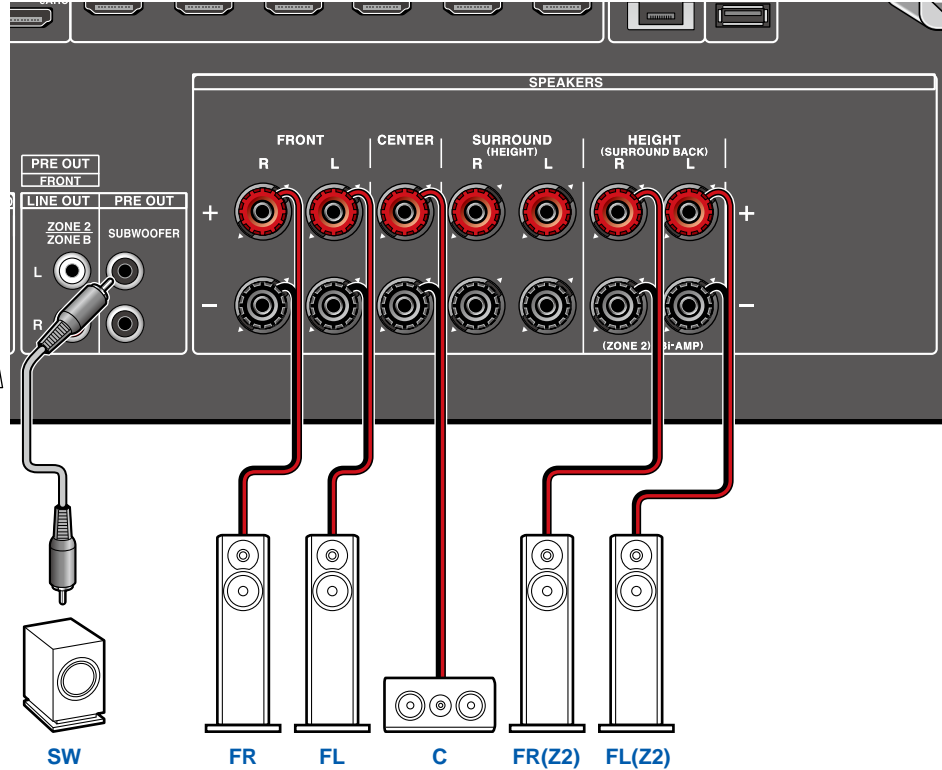
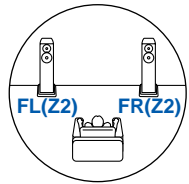

- 3.1ch
- 5.1ch
- 7.1ch
- 3.1.2ch
- 5.1.2ch



■ Sistema 3.1 canali (Bi-Amping dei diffusori)

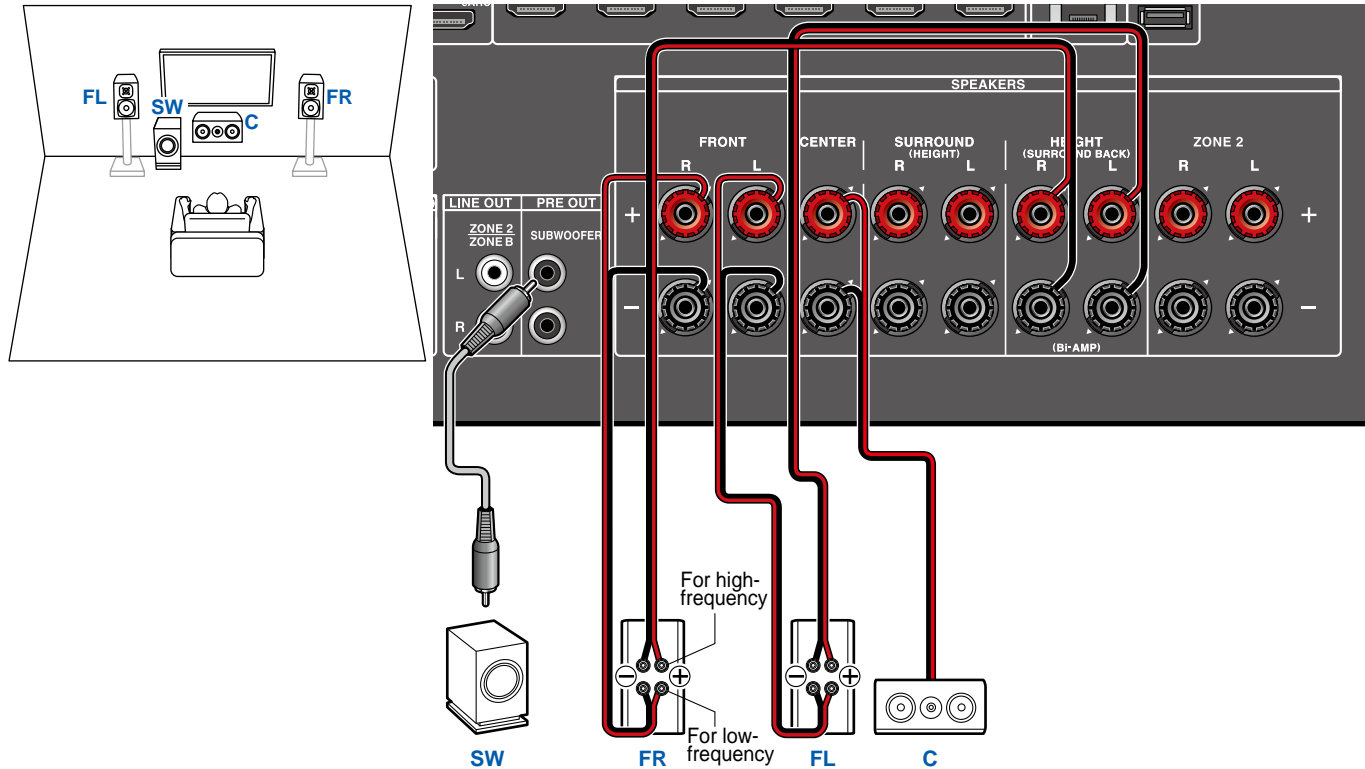

Accertarsi di rimuovere la barra dei jumper che collega i terminali del woofer ed i terminali del tweeter dei diffusori che supportano la bi-amplificazione. Fare riferimento anche al manuale di istruzioni dei diffusori in uso.

3.1ch

5.1ch

7.1ch

3.1.2ch

5.1.2ch



■ Sistema 5.1 canali

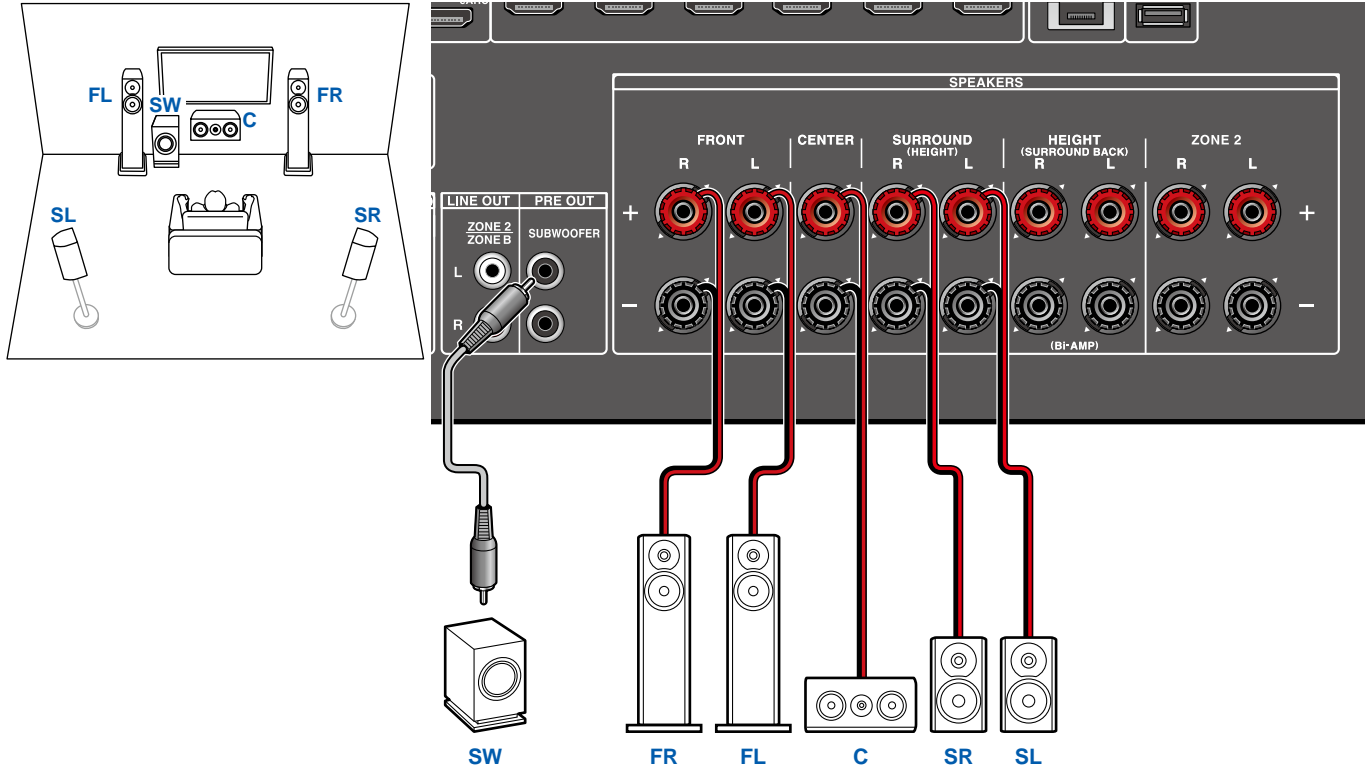

- 3.1ch
- 5.1ch
- 7.1ch
- 3.1.2ch
- 5.1.2ch



■ Sistema 5.1 canali + ZONE SPEAKER (modelli per Nord America e Taiwan)

MAIN ROOM

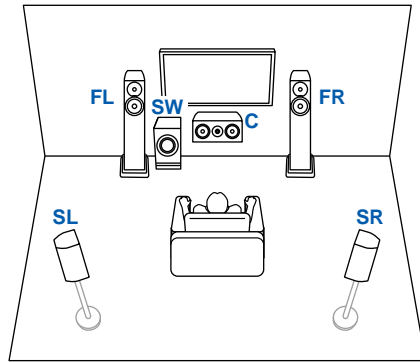

ZONE 2

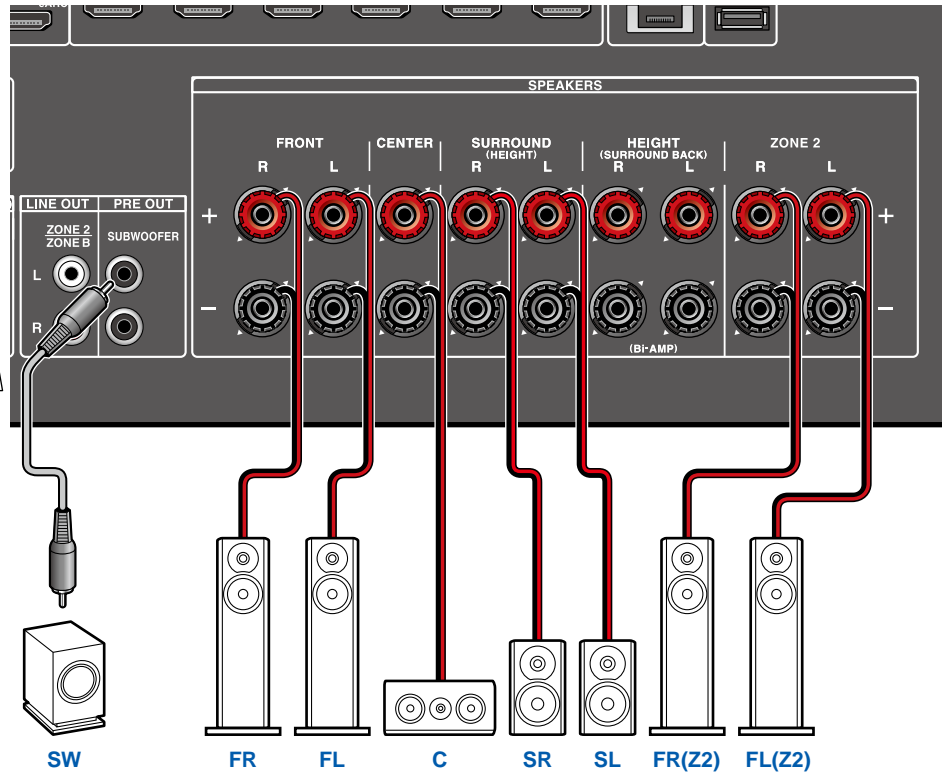
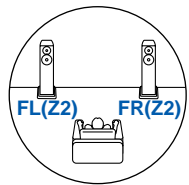

□ Sistema 5.1 canali + ZONE SPEAKER
(modelli per Europa, Australia e Asia)
(→ [p39](#))



3.1ch

5.1ch

7.1ch

3.1.2ch

5.1.2ch

■ Sistema 5.1 canali + ZONE SPEAKER (modelli per Europa, Australia e Asia)

MAIN ROOM

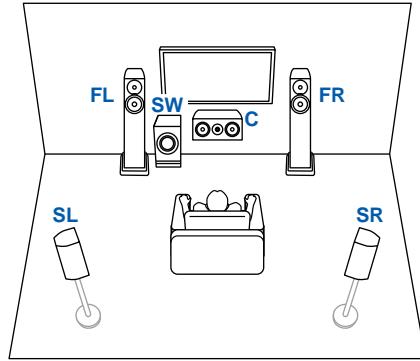

ZONE 2

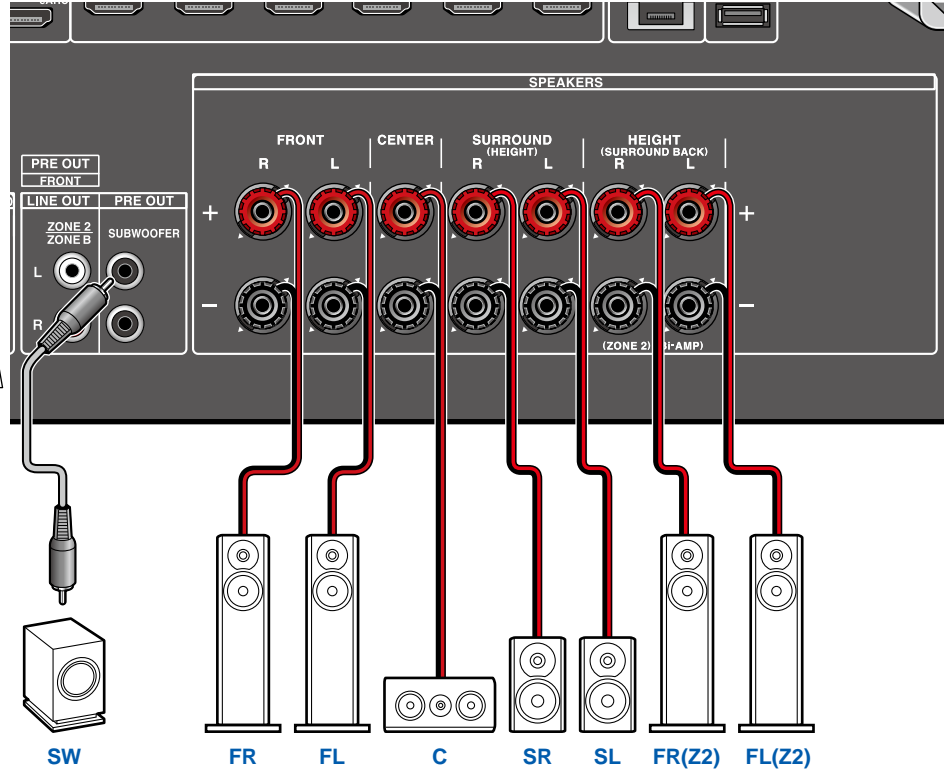
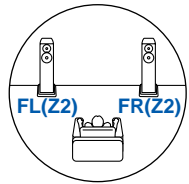

- 3.1ch
- 5.1ch
- 7.1ch
- 3.1.2ch
- 5.1.2ch



■ Sistema 5.1 canali (Bi-Amping dei diffusori)

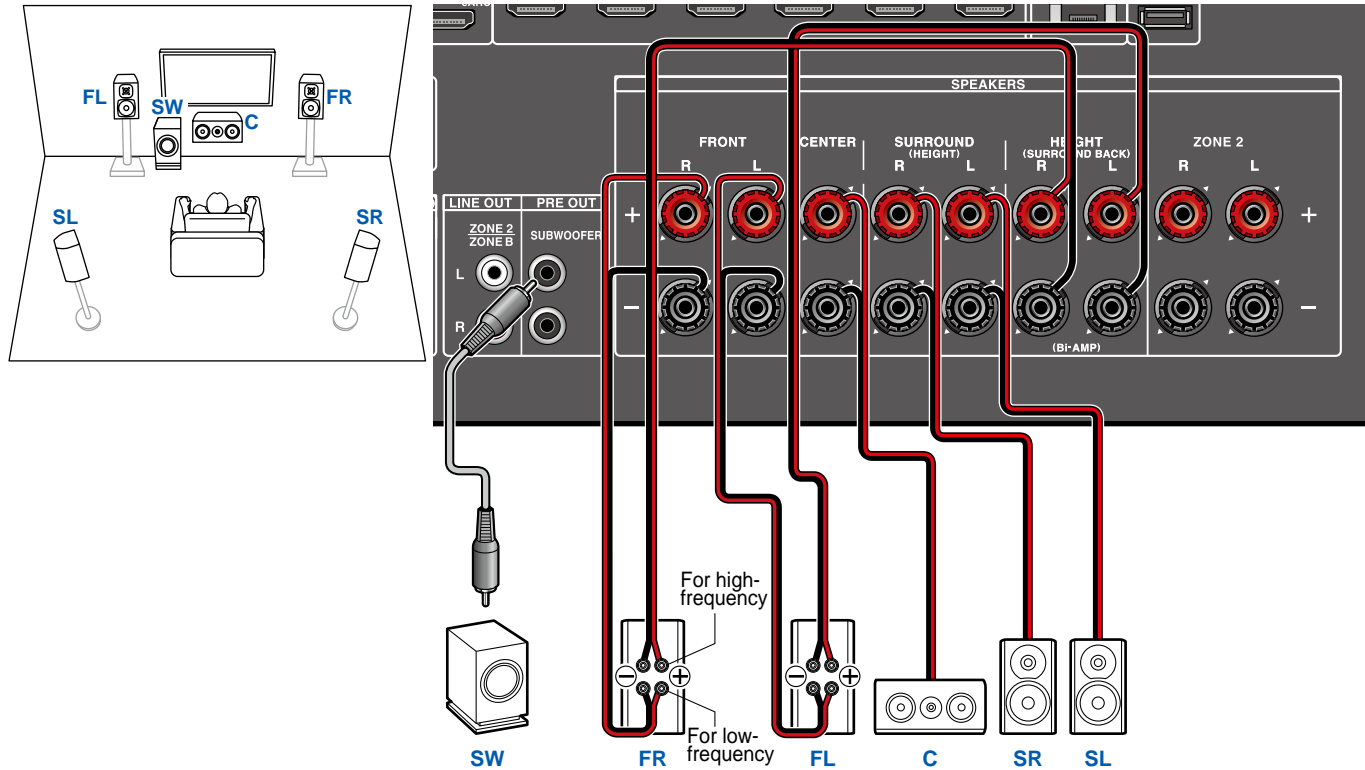

Accertarsi di rimuovere la barra dei jumper che collega i terminali del woofer ed i terminali del tweeter dei diffusori che supportano la bi-amplificazione. Fare riferimento anche al manuale di istruzioni dei diffusori in uso.

3.1ch

5.1ch

7.1ch

3.1.2ch

5.1.2ch



■ Sistema 7.1 canali

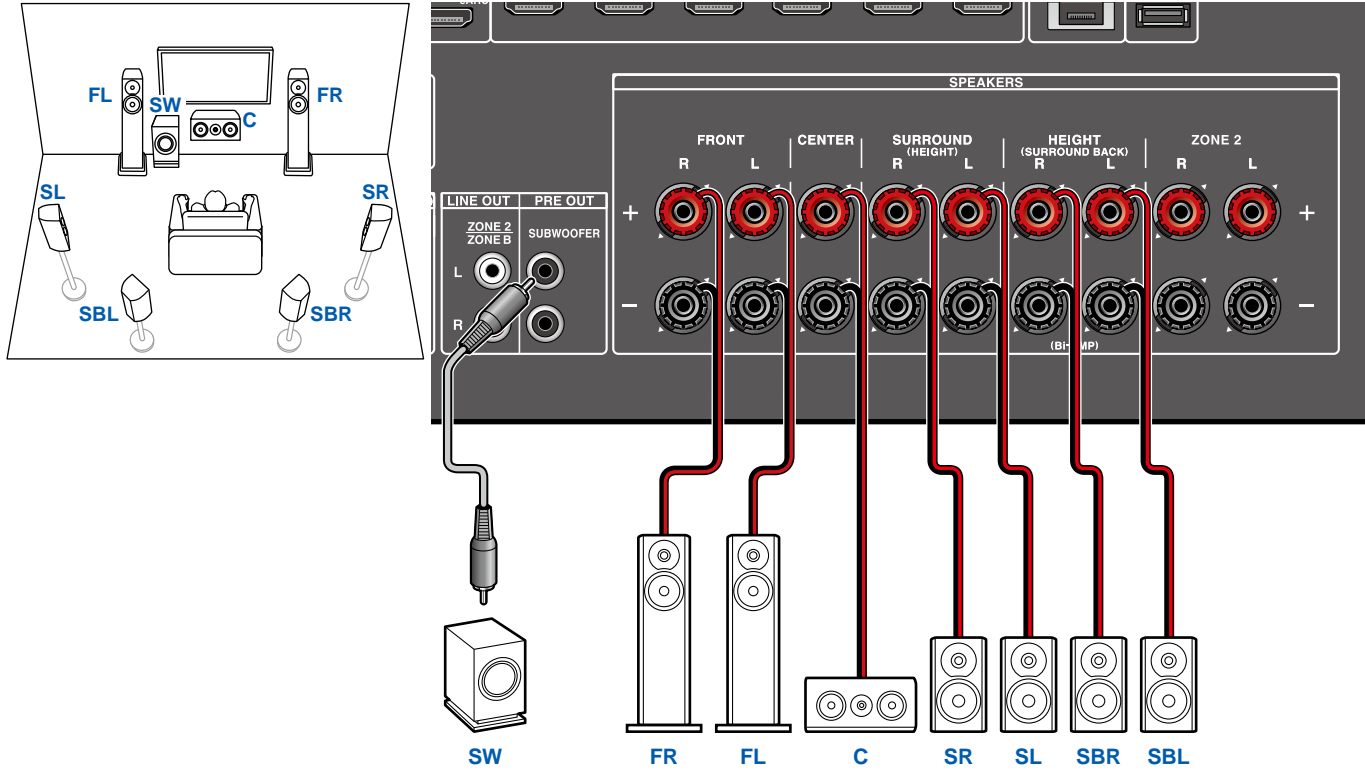

- 3.1ch
- 5.1ch
- 7.1ch
- 3.1.2ch
- 5.1.2ch



■ Sistema 7.1 canali + ZONE SPEAKER (modelli per Nord America e Taiwan)

MAIN ROOM

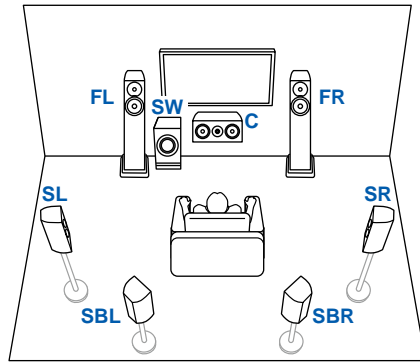

ZONE 2

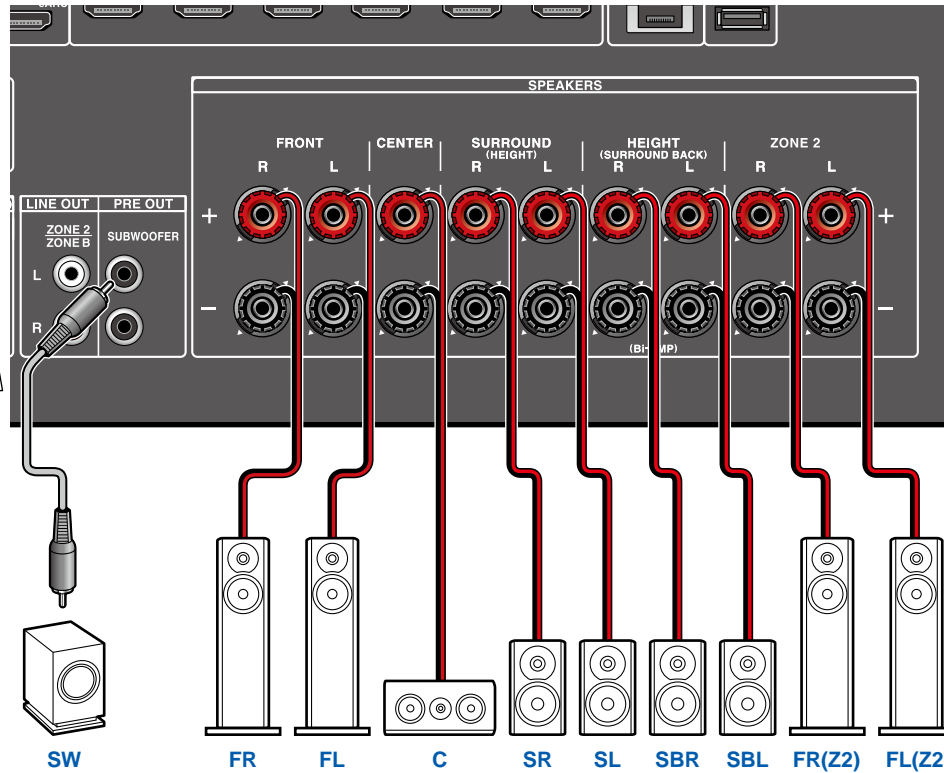
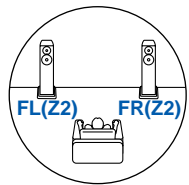

Mentre viene eseguita la riproduzione in ZONE 2, i diffusori surround posteriori installati nella stanza principale non possono riprodurre audio.

- 3.1ch
- 5.1ch
- 7.1ch
- 3.1.2ch
- 5.1.2ch



■ Sistema 3.1.2 canali

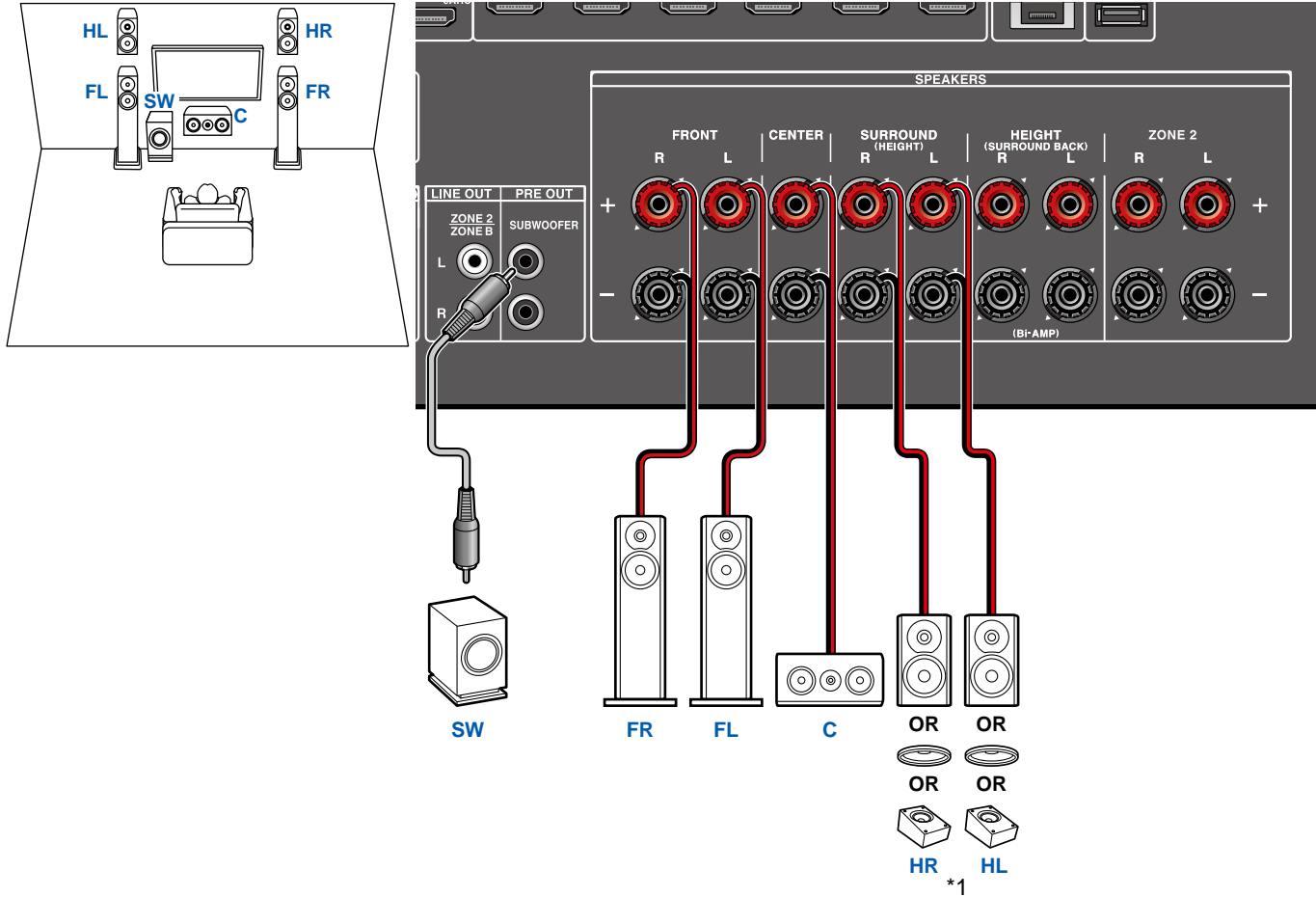

*1 Collegare i Diffusori di Altezza effettivamente installati (HL/HR: Diffusori di Altezza, Diffusori a Soffitto, Diffusori Abilitati Dolby).

- 3.1ch
- 5.1ch
- 7.1ch
- 3.1.2ch
- 5.1.2ch



■ Sistema 3.1.2 canali + ZONE SPEAKER (modelli per Nord America e Taiwan)

MAIN ROOM

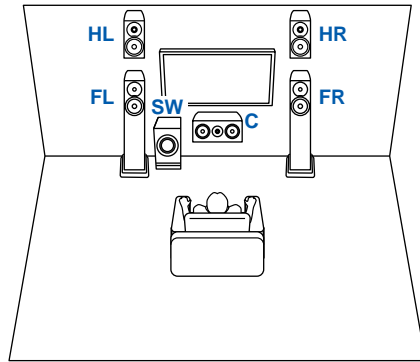

ZONE 2

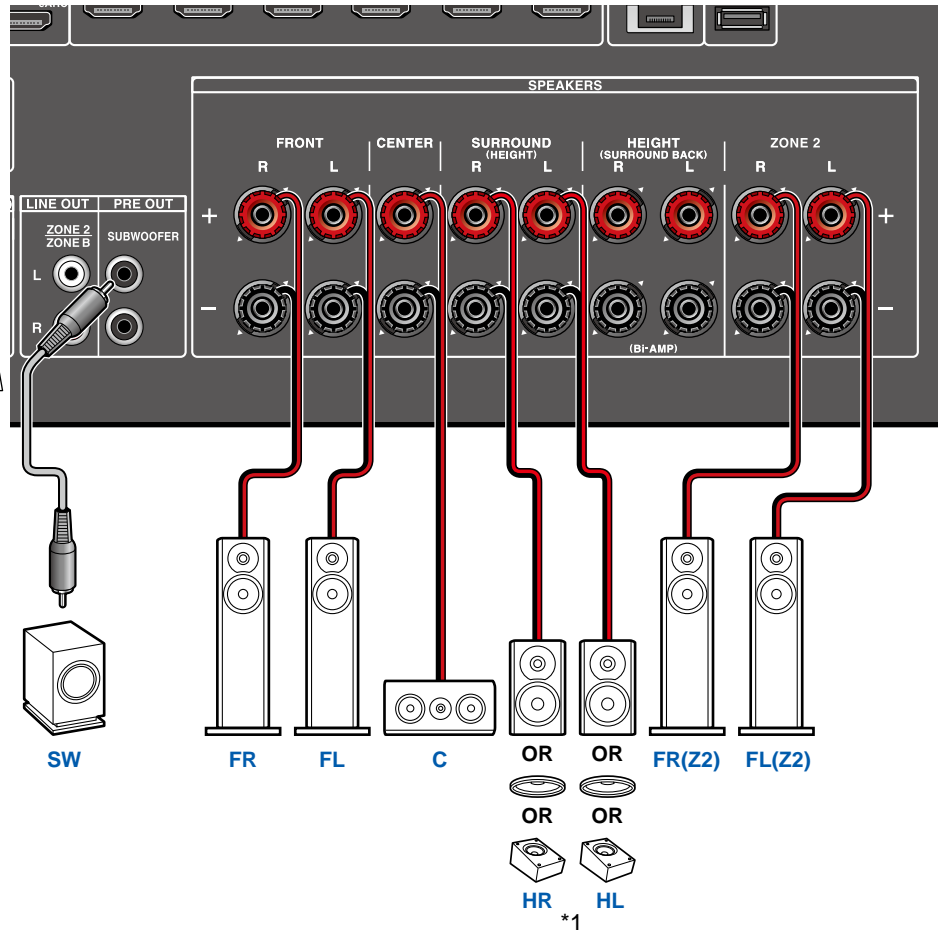
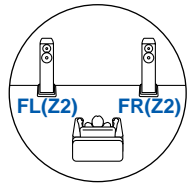

*1 Collegare i Diffusori di Altezza effettivamente installati (HL/HR: Diffusori di Altezza, Diffusori a Soffitto, Diffusori Abilitati Dolby).

□ Sistema 3.1.2 canali + ZONE SPEAKER (Sistemi per Europa, Australia e Asia) (→p45)



- 3.1ch
- 5.1ch
- 7.1ch
- 3.1.2ch
- 5.1.2ch

■ Sistema 3.1.2 canali + ZONE SPEAKER (modelli per Europa, Australia e Asia)

MAIN ROOM

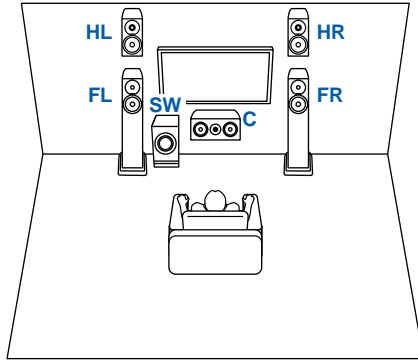

ZONE 2

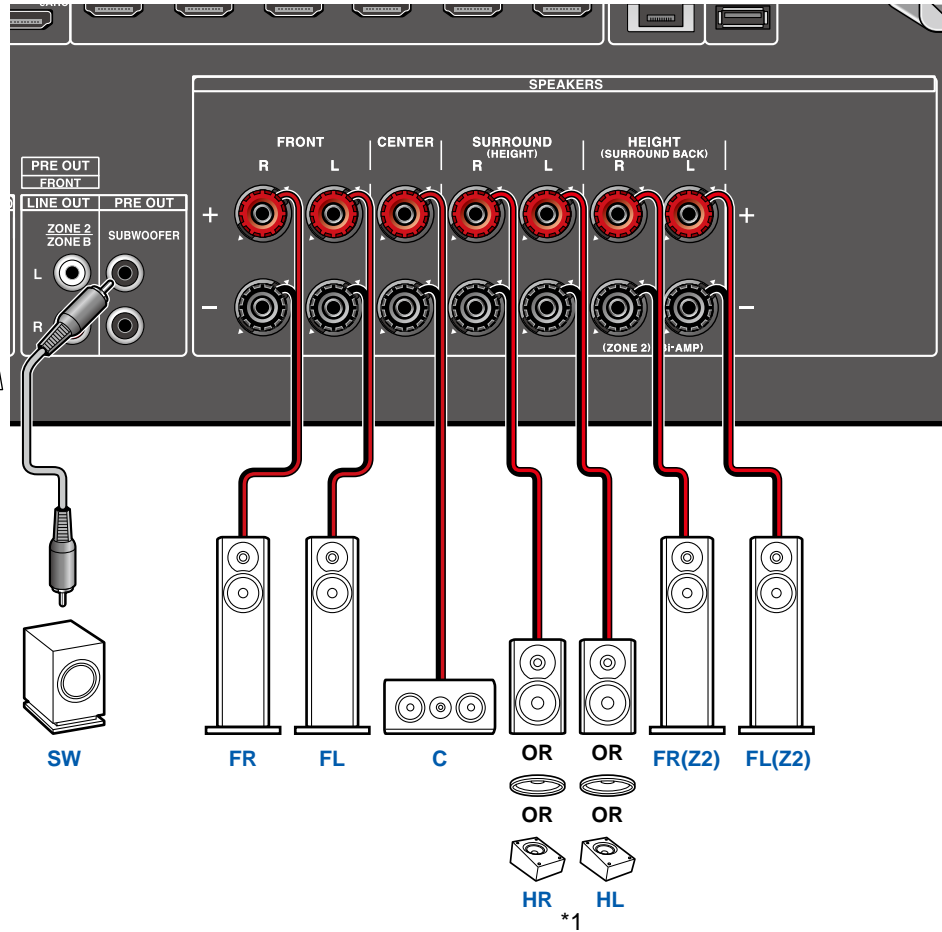
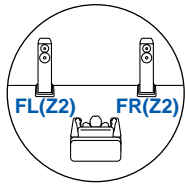

*1 Collegare i Diffusori di Altezza effettivamente installati (HL/HR: Diffusori di Altezza, Diffusori a Soffitto, Diffusori Abilitati Dolby).

- 3.1ch
- 5.1ch
- 7.1ch
- 3.1.2ch
- 5.1.2ch



■ Sistema 3.1.2 canali (Bi-Amping dei diffusori)

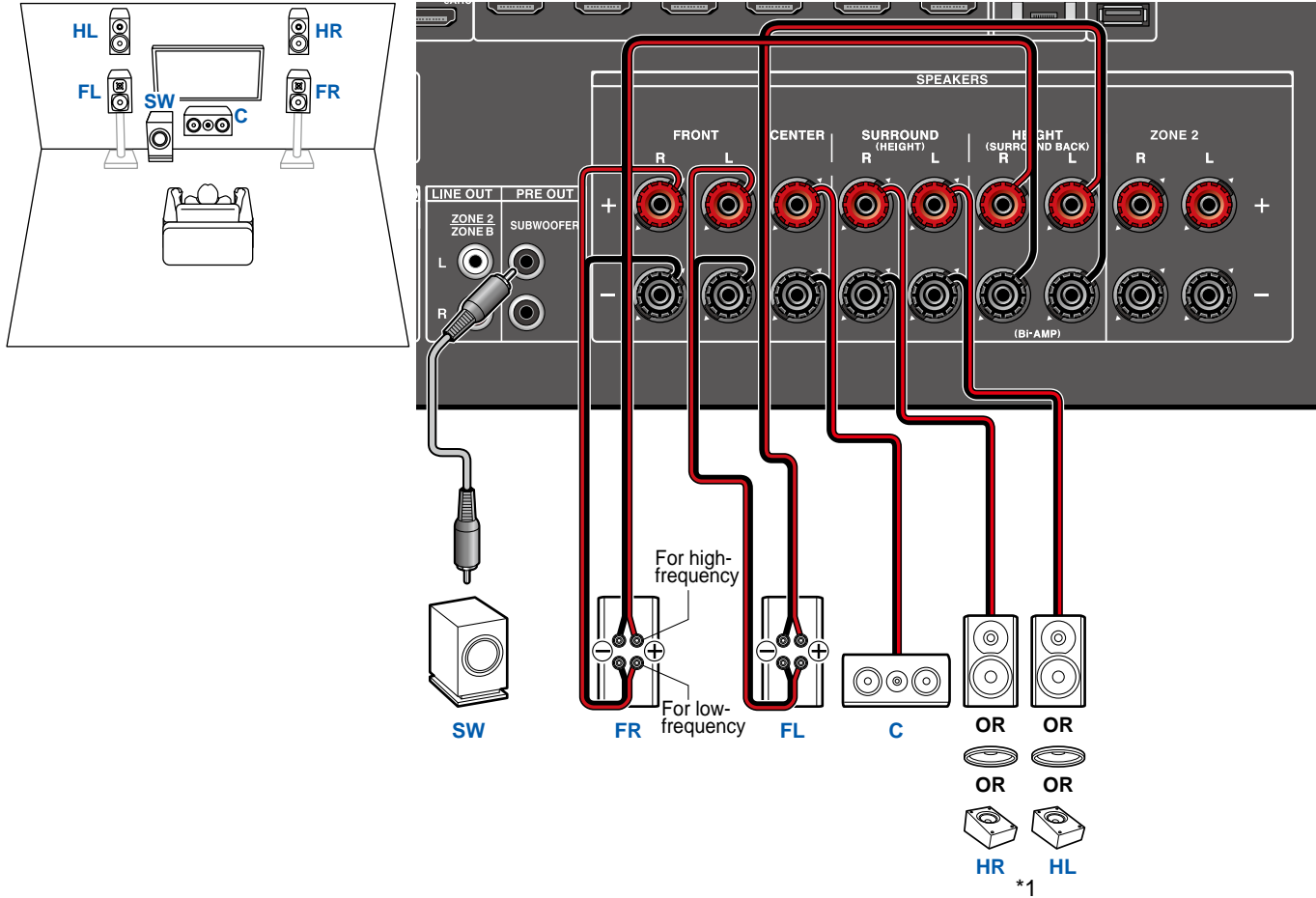

Accertarsi di rimuovere la barra dei jumper che collega i terminali del woofer ed i terminali del tweeter dei diffusori che supportano la bi-amplificazione. Fare riferimento anche al manuale di istruzioni dei diffusori in uso.

*1 Collegare i Diffusori di Altezza effettivamente installati (HL/HR: Diffusori di Altezza, Diffusori a Soffitto, Diffusori Abilitati Dolby).



3.1ch

5.1ch

7.1ch

3.1.2ch

5.1.2ch

■ Sistema 5.1.2 canali

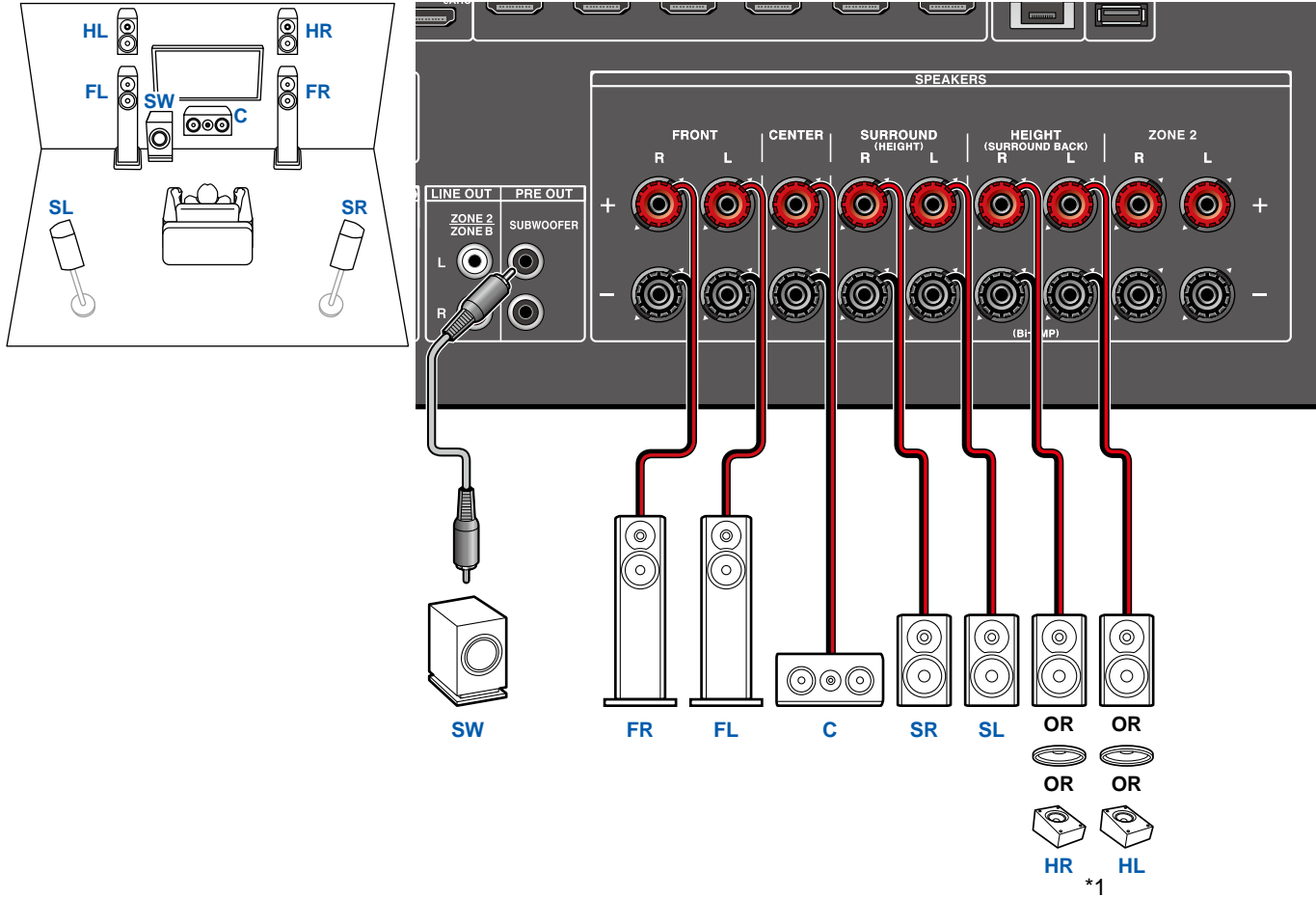

*1 Collegare i Diffusori di Altezza effettivamente installati (HL/HR: Diffusori di Altezza, Diffusori a Soffitto, Diffusori Abilitati Dolby).

- 3.1ch
- 5.1ch
- 7.1ch
- 3.1.2ch
- 5.1.2ch



■ Sistema 5.1.2 canali + ZONE SPEAKER (modelli per Nord America e Taiwan)

MAIN ROOM

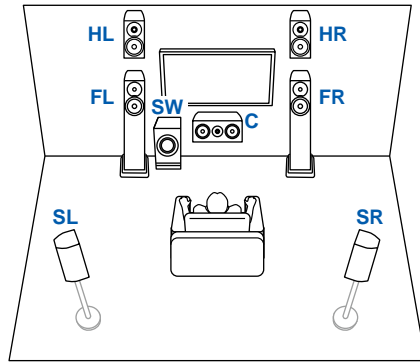

ZONE 2

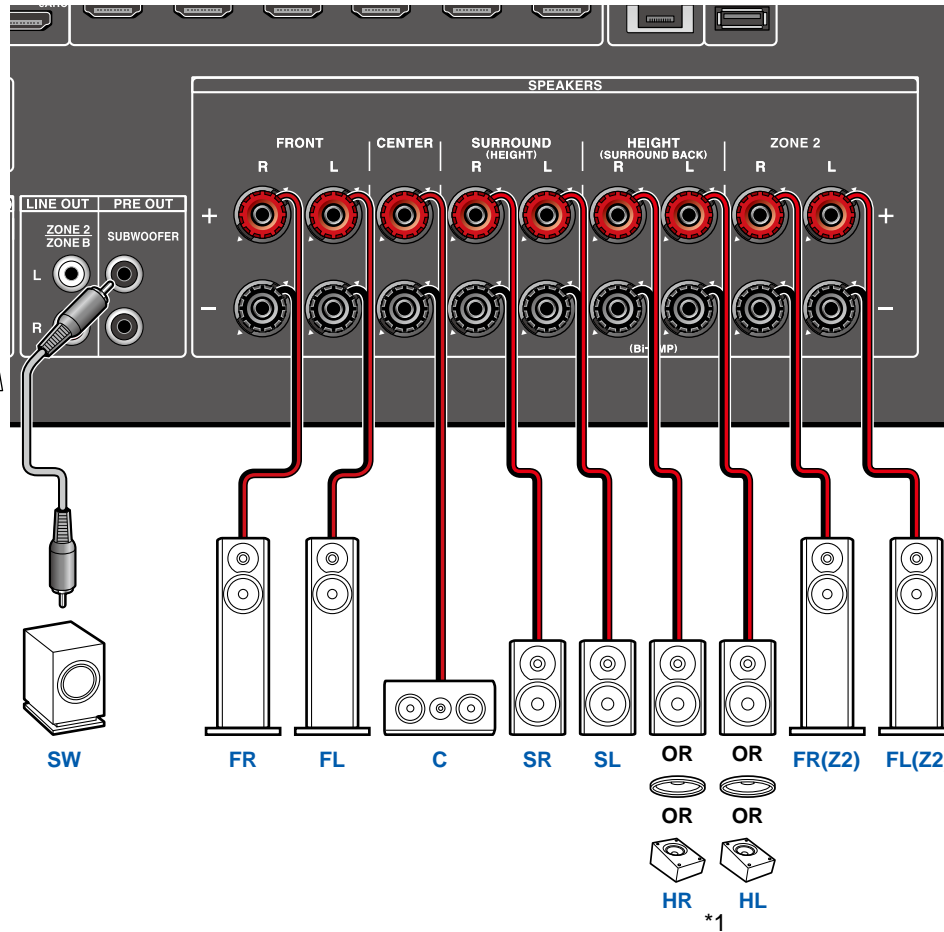
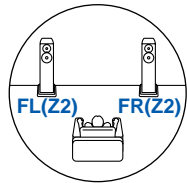

Mentre viene eseguita la riproduzione in ZONE 2, i diffusori di altezza installati nella stanza principale non possono riprodurre audio.

*1 Collegare i Diffusori di Altezza effettivamente installati (HL/HR: Diffusori di Altezza, Diffusori a Soffitto, Diffusori Abilitati Dolby).



3.1ch

5.1ch

7.1ch

3.1.2ch

5.1.2ch

Collegamento di un finale di potenza (per modelli per Europa, Australia e Asia)

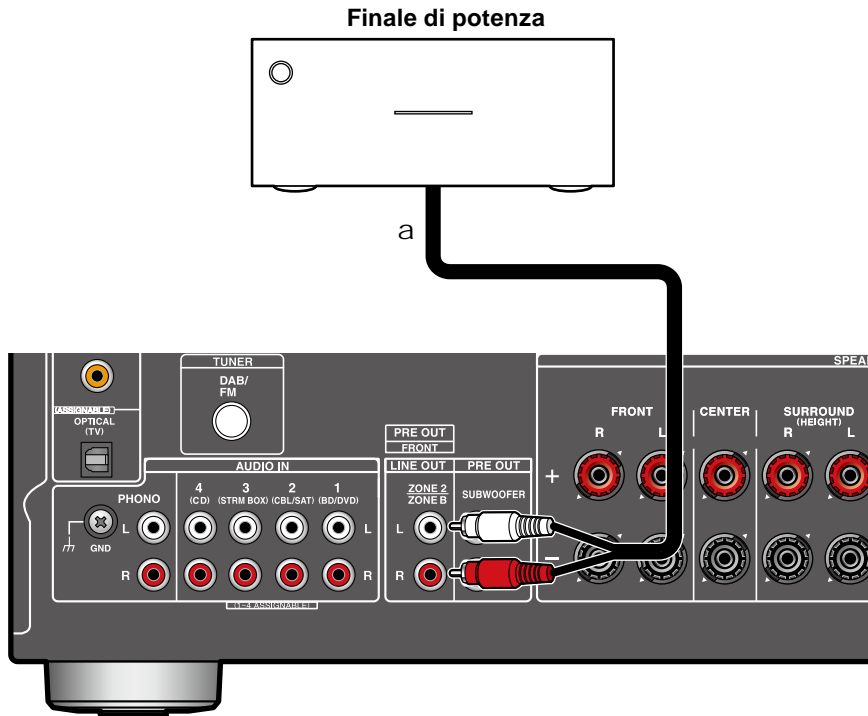

a Cavo audio analogico



È possibile collegare un finale di potenza all'unità e utilizzare l'unità come pre-amplificatore per produrre un volume elevato che non può essere emesso con la sola unità. Collegare i diffusori anteriori al finale di potenza. Per maggiori informazioni fare riferimento al manuale di istruzioni del finale di potenza.

- Utilizzare i terminali PRE OUT FRONT per il collegamento, come mostrato a sinistra.



Configurazione

- Impostare "2. Speaker" - "Configuration" - "Speaker Channels" (→[p113](#)) in base al numero di canali dei diffusori collegati.
- Le impostazioni sono necessarie per inviare audio al finale di potenza. Premere  sul telecomando e impostare "2. Speaker" - "Configuration" - "Zone 2 Lineout" (→[p113](#)) su "Front".

3.1ch

5.1ch

7.1ch

3.1.2ch

5.1.2ch



Collegamenti

Note relative a collegamenti con cavi HDMI	51
Collegamento al televisore	52
Collegamento del SUB Monitor	53
Collegamento di dispositivi di riproduzione	54
Collegamento con un televisore o un amplificatore integrato in una stanza separata (multi-zona)	56
Collegamento delle antenne	58
Connessione rete	59
Collegamento del cavo di alimentazione	60



Note relative a collegamenti con cavi HDMI

HDMI (High Definition Multimedia Interface) è uno standard di interfaccia digitale per la connessione di televisori, proiettori, lettori Blu-ray Disc, console per videogiochi e altri componenti video. Con HDMI, un unico cavo può trasportare segnali di controllo, video digitale e audio digitale.

Collegamenti

Spingere i cavi HDMI a fondo in linea retta. Se si forza l'inserimento non in linea retta è possibile danneggiare i terminali.

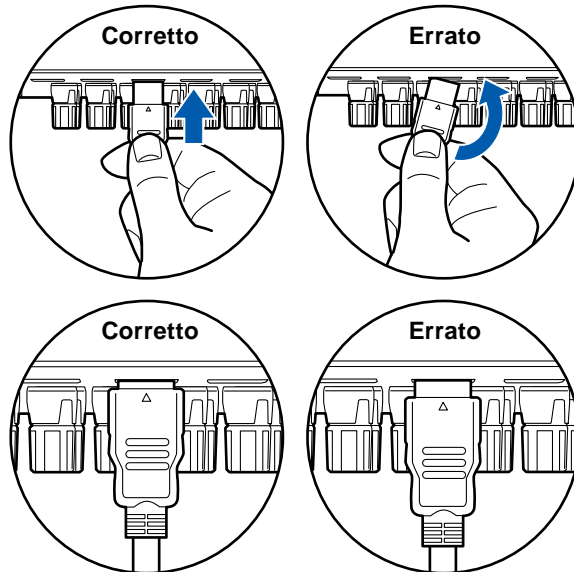

- Tenere il terminale del cavo HDMI durante la rimozione. Tirare il cavo può danneggiarlo.

■ (Nota) Posizionamento dei cavi

Mettere un carico sui cavi HDMI può portare ad un cattivo funzionamento. Posizionare i cavi in modo che su di essi non vi sia alcun carico.

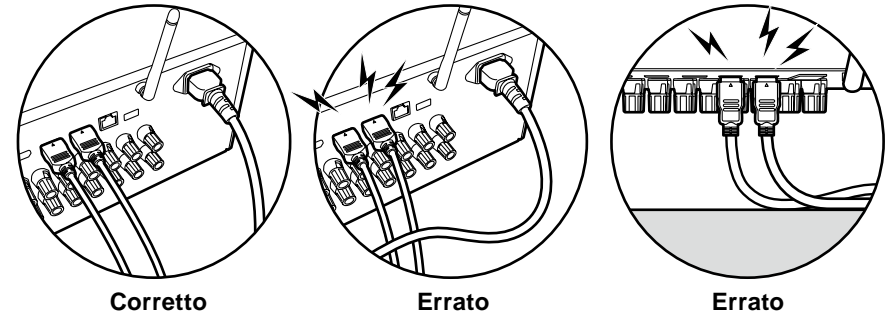

- Quando si riproducono video in alta qualità 4K (4K 60Hz, 4K HDR, ecc.), usare cavi Premium High Speed HDMI o Premium High Speed HDMI con Ethernet sulla cui confezione si trova l'etichetta "PREMIUM Certified Cable".
- Quando si riproducono video in alta qualità 8K (8K 60Hz, ecc.), usare cavi ULTRA High Speed HDMI sulla cui confezione si trova l'etichetta "ULTRA HIGH SPEED".



Collegamento al televisore

Collegando un televisore a questa unità, è possibile vedere il video da dispositivi AV collegati a questa unità sul televisore ed anche riprodurre l'audio dal televisore tramite questa unità.

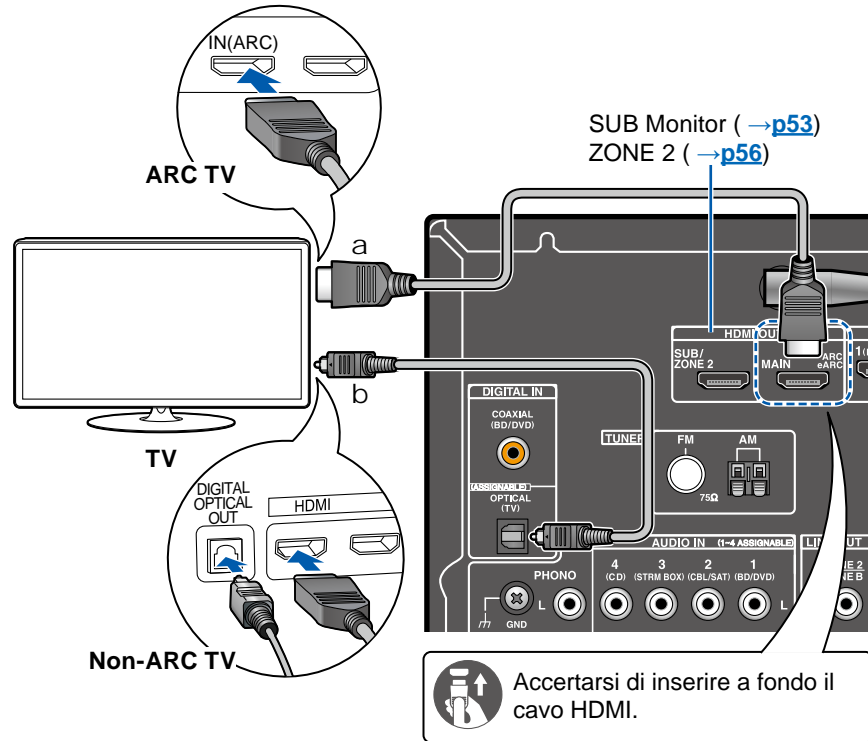

a Cavo HDMI, b Cavo digitale ottico



A televisore ARC/eARC

Se il televisore supporta la funzione ARC (Audio Return Channel)(*), utilizzare solo il cavo HDMI per collegare il televisore. Utilizzare il terminale HDMI IN del televisore compatibile con ARC per il collegamento. Collegare il cavo HDMI al terminale HDMI OUT MAIN denominato "ARC" sul lato ricevitore.

- Quando è collegato un televisore compatibile con la funzione eARC, usare un cavo HDMI che supporta Ethernet.

A televisore non ARC

Se il televisore non supporta la funzione ARC (Audio Return Channel)(*), collegare un cavo HDMI e un cavo digitale ottico.

- Se si utilizza un decoder via cavo ecc. collegato al terminale di ingresso di questa unità per guardare la TV (senza utilizzare un sintonizzatore incorporato nel televisore), non è necessario il collegamento mediante un cavo digitale ottico.



Configurazione

- Quando non si usa la funzione ARC, premere  sul telecomando, quindi impostare "5.Hardware" - "HDMI" - "Audio Return Channel (eARC supported)" (→p123) su "Off".

(*)La funzione ARC e la funzione eARC trasmettono i segnali audio del televisore tramite un cavo HDMI e l'audio del televisore viene riprodotto su questa unità. Per verificare se il televisore supporta la funzione ARC e la funzione eARC, consultare il manuale di istruzioni del televisore ecc.

Formati audio compatibili con ARC/eARC (→p173)

- Quando si riproducono video 4K o 8K di elevata qualità sono necessarie delle impostazioni. Vedere "HDMI 4K/8K Signal Format" (→p110) per informazioni sulle impostazioni. Inoltre, usare un cavo HDMI che supporta video 4K o 8K.



Collegamento del SUB Monitor

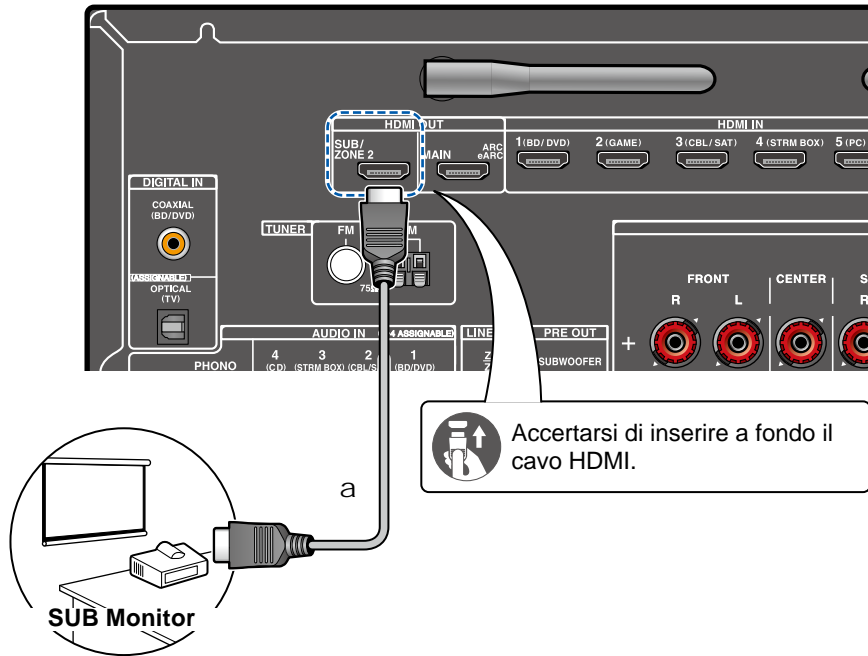

SUB Monitor

Questa unità dispone di molteplici terminali HDMI OUT ed è possibile collegare un altro televisore o proiettore al terminale HDMI OUT SUB.

- Commutare tra MAIN e SUB usando il pulsante HDMI MAIN/SUB sul telecomando (→ [p15](#)) o "Menu rapido" (→ [p75](#)). Notare che tale terminale non è compatibile con ARC.
- Se sono collegati dispositivi con risoluzioni diverse al terminale HDMI OUT MAIN e al terminale SUB, le immagini vengono emesse con la risoluzione più bassa.

a Cavo HDMI



Collegamento di dispositivi di riproduzione

Collegamenti a BD/DVD e GAME con terminali HDMI

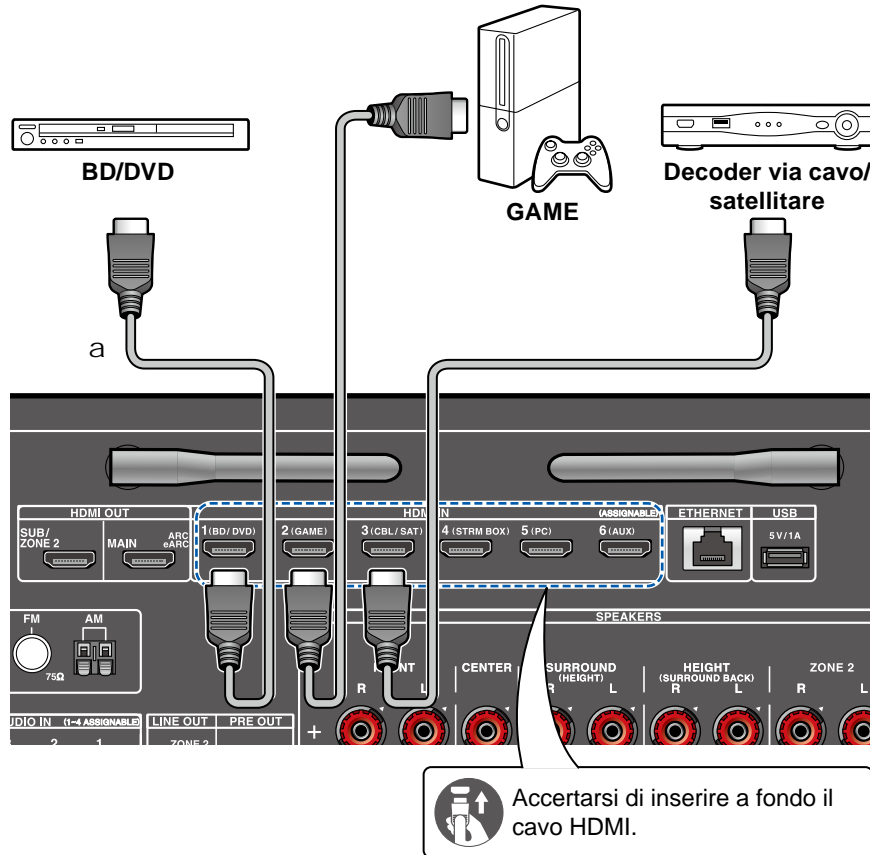

Questo è un esempio di collegamento di un componente AV munito di terminale HDMI. Se si collega l'unità a un componente AV conforme allo standard CEC (Consumer Electronics Control), è possibile utilizzare la funzione HDMI CEC (*) che consente il collegamento con selettori di ingresso ecc., e la funzione HDMI Standby Through, che consente di trasmettere segnali video e audio dal componente AV al televisore anche quando questa unità si trova in standby.

- Quando si riproducono video 4K o 8K di elevata qualità sono necessarie delle impostazioni. Vedere "HDMI 4K/8K Signal Format" (→p110) per informazioni sulle impostazioni. Inoltre, usare un cavo HDMI che supporta video 4K o 8K.
- La risoluzione corrispondente è diversa a seconda del terminale HDMI collegato. Per maggiori informazioni, vedere "Risoluzioni di ingresso corrispondenti" (→p174).

Note

- Per audio digital surround, incluso Dolby Digital, impostare l'output audio del lettore Blu-ray Disc collegato, ecc. su Bitstream.
- (*)La funzione HDMI CEC: Questa funzione permette varie operazioni di collegamento con dispositivi compatibili CEC, come la commutazione di selettori di ingresso interconnessi con un lettore compatibile CEC, la commutazione dell'uscita audio tra il televisore e questa unità o la regolazione del volume mediante il telecomando di un televisore compatibile CEC, e il passaggio automatico di questa unità alla modalità standby quando il televisore viene spento.

a Cavo HDMI



Collegamento di un componente audio

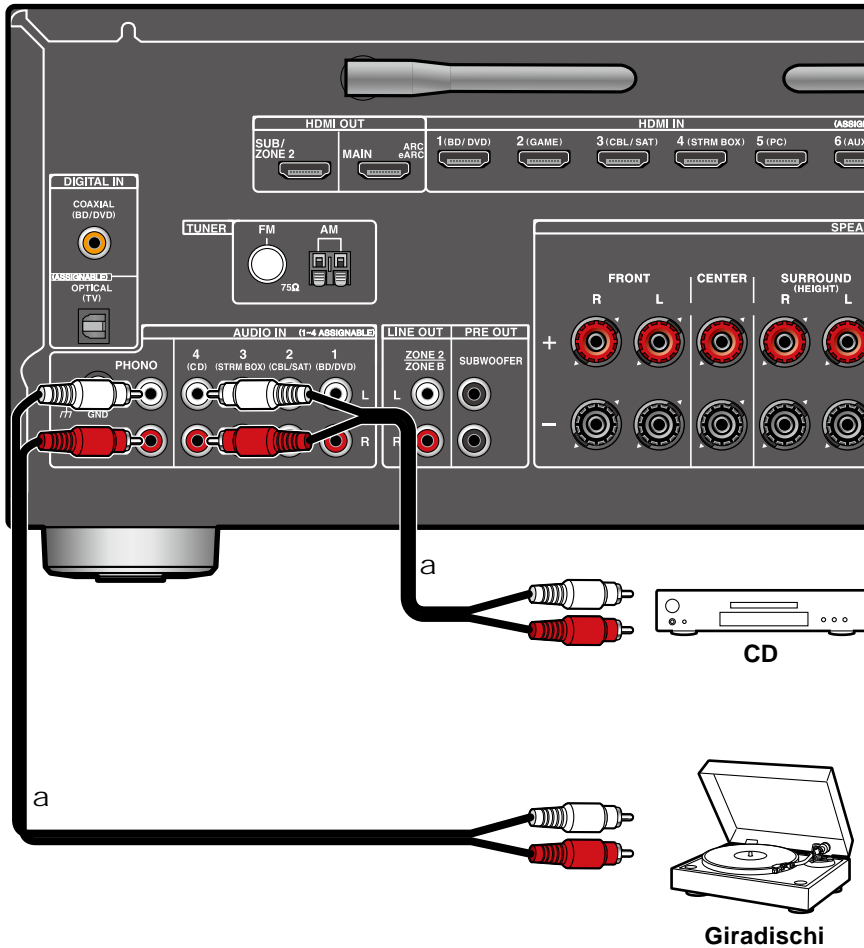

a Cavo audio analogico



Questo è un esempio di collegamento di un componente audio. Effettuare il collegamento al lettore CD usando un cavo audio analogico. È anche possibile collegare un giradischi con testina di tipo MM al terminale PHONO.

- Se il giradischi ha un pre-fono incorporato, collegarlo ad un qualsiasi terminale AUDIO IN diverso dal terminale PHONO. Se il giradischi utilizza una testina di tipo MC, installare inoltre un pre-fono compatibile con una testina di tipo MC tra l'unità e il giradischi, quindi collegarlo ad un qualsiasi terminale AUDIO IN diverso dal terminale PHONO.

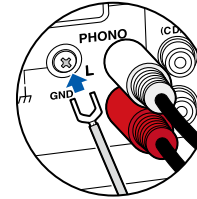

Se il giradischi ha un cavo di messa a terra, collegarlo al terminale GND di questa unità.

Collegamento con un televisore o un amplificatore integrato in una stanza separata (multi-zona)

Collegamento a una TV (ZONE 2)

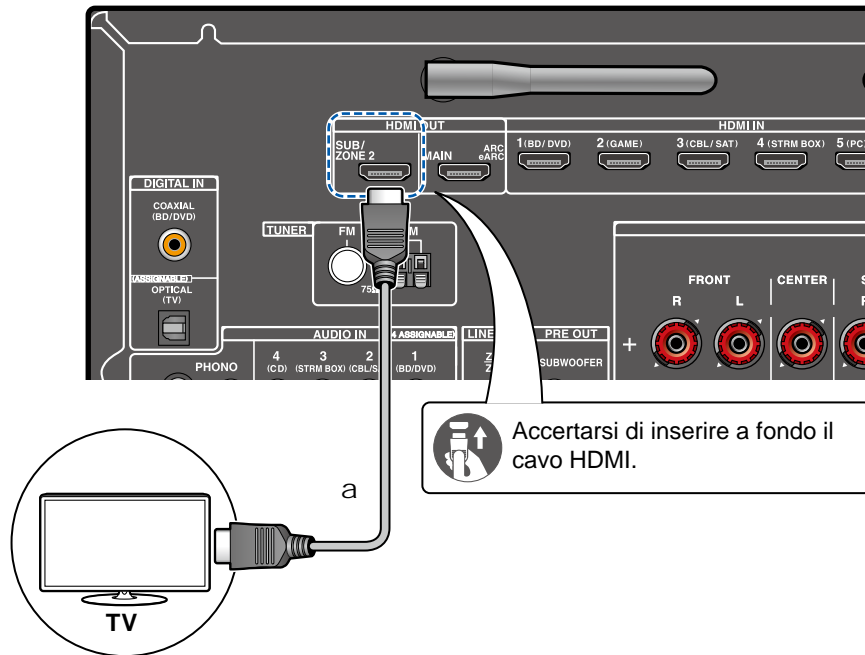

Mentre si riproduce un disco su un lettore Blu-ray Disc nella stanza principale (dove è posizionata questa unità), è possibile riprodurre video e audio dello stesso lettore Blu-ray Disc o di un altro componente AV su una TV dotata di un terminale HDMI IN in una stanza separata (ZONE 2). Notare che solo i dispositivi collegati agli ingressi HDMI da IN1 a IN3 possono essere riprodotti sul televisore nella stanza separata.

- L'audio proveniente da un componente AV esterno può essere trasmesso solo quando l'audio è un segnale audio PCM a 2 canali. Inoltre, l'uscita audio del componente AV potrebbe dover essere modificata su uscita PCM.



Configurazione

- Quando video ed audio tramite ingresso HDMI sono trasmessi a ZONE 2, impostare "1. Input/Output Assign" - "TV Out / OSD" - "Zone 2 HDMI" (→[p110](#)) su "Use" sul menu Setup. Notare che quando "Zone 2 HDMI" viene impostato su "Use", la risoluzione del video che può essere trasmesso dal terminale HDMI OUT SUB/ZONE 2 sarà limitata a "4K Enhanced" (→[p110](#)).

a Cavo HDMI



Collegamento di un amplificatore integrato (ZONE 2)

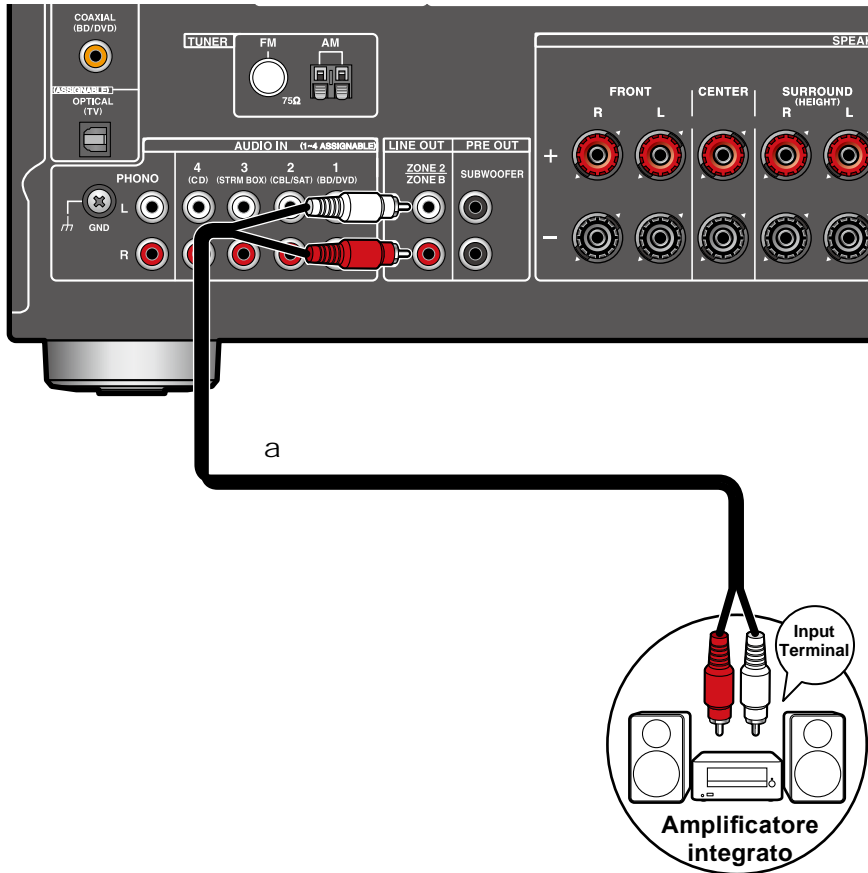

a Cavo audio analogico



È possibile ascoltare audio a 2 canali nella stanza separata (ZONE 2) durante l'esecuzione di una riproduzione nella stanza principale (nella quale è posizionata questa unità). Usare un cavo audio analogico per collegare il terminale ZONE 2 LINE OUT di questa unità al terminale di ingresso dell'amplificatore integrato nella stanza separata.

- Per inviare audio da un componente AV esterno alla ZONE 2, connetterlo a uno qualsiasi dei terminali HDMI da IN1 a IN3. Se il componente AV non è dotato di un terminale HDMI, utilizzare un cavo digitale coassiale, un cavo digitale ottico o un cavo audio analogico. Inoltre, l'audio proveniente da componenti AV esterni può essere trasmesso alla ZONE 2 solo quando l'audio è un segnale analogico o PCM a 2 canali. Se il componente AV è collegato a questa unità con un cavo digitale coassiale o con un cavo digitale ottico, cambiare l'uscita audio del componente AV in PCM.



Configurazione

- Sono richieste impostazioni per trasmettere audio a ZONE 2. Premere  sul telecomando ed impostare "2. Speaker" - "Configuration" - "Zone 2 Lineout" (→ [p113](#)) su "Zone 2".

Collegamento delle antenne

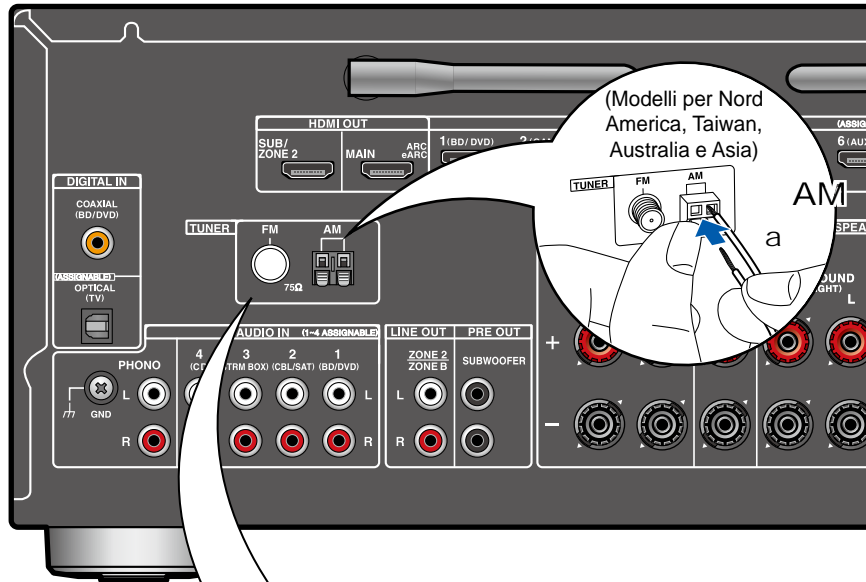

Modelli per Nord America, Taiwan, Australia e Asia

Collegare l'antenna a questa unità e sistemare l'antenna nella miglior posizione per ascoltare durante la ricezione di segnale radio. Fissare l'antenna FM per interni alla parete utilizzando puntine a pressione o nastro adesivo.

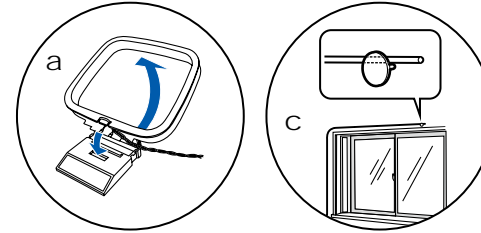

Modelli per l'Europa

Accertarsi che il connettore sia inserito fino in fondo, quindi fissare ruotando il dado a destra. Usare una puntina o simili per fissare l'antenna al muro.

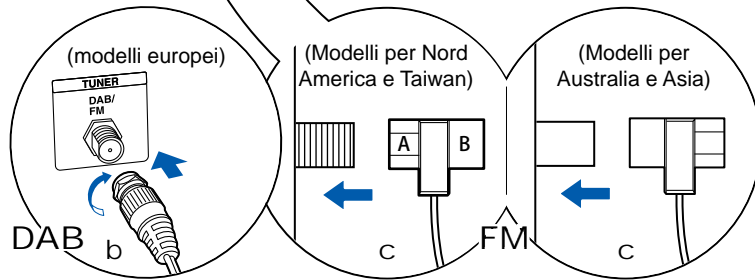
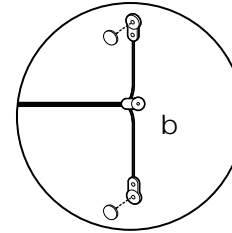

a Antenna AM ad anello, b Antenna DAB/FM, c Antenna FM per interni



Connessione rete

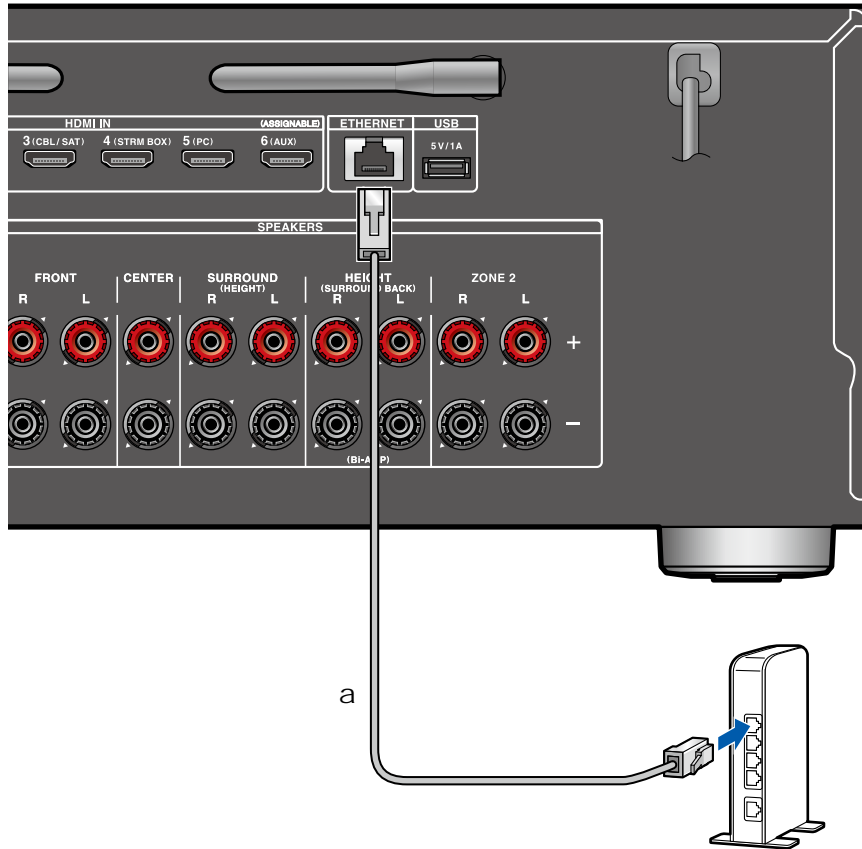

Questa unità può essere collegata alla rete utilizzando una LAN cablata o Wi-Fi (LAN wireless). Collegandosi alla rete è possibile utilizzare funzioni di rete quali Internet radio. Se il collegamento viene effettuato con una LAN cablata, collegare il router e il terminale ETHERNET con un cavo Ethernet come indicato nella figura. Per collegare tramite Wi-Fi, selezionare il metodo di impostazione desiderato in "Network Connection" (→[p137](#)) di Initial Setup, quindi seguire le istruzioni sullo schermo. Per configurare le impostazioni sul Menu setup dopo il completamento di Initial Setup, premere il pulsante  sul telecomando e selezionare "5. Hardware" - "Network" per effettuare l'impostazione (→[p124](#)). Per il collegamento Wi-Fi, sollevare l'antenna wireless per l'uso.

a Cavo Ethernet



Collegamento del cavo di alimentazione

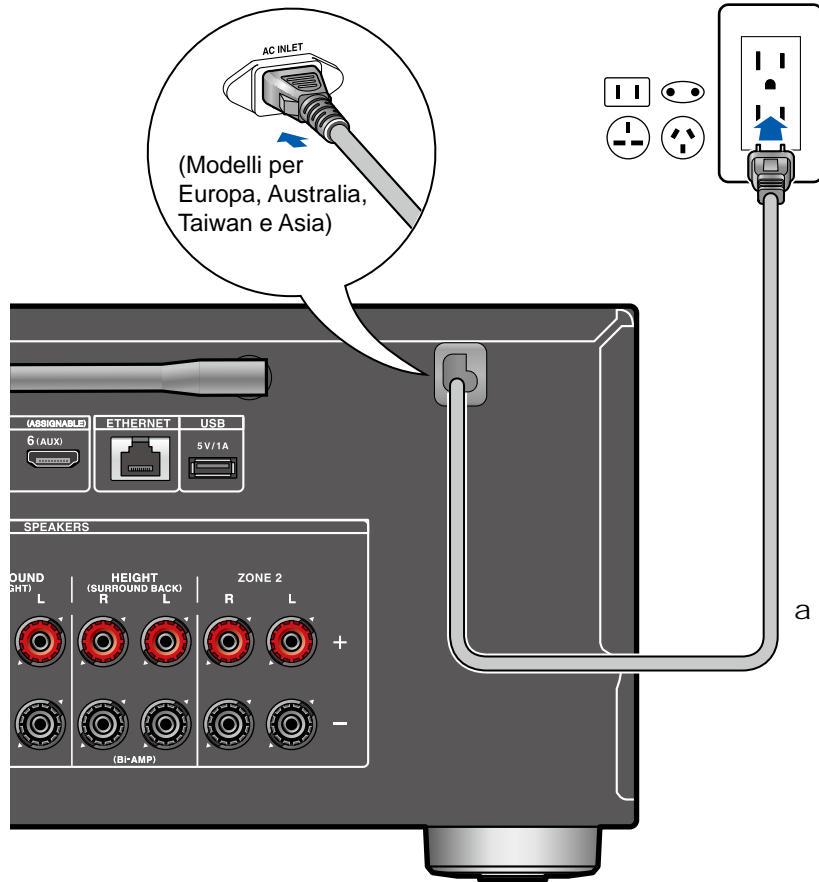

Collegare il cavo di alimentazione dopo che sono stati completati tutti i collegamenti.

- Questo modello include un cavo di alimentazione rimovibile. Accertarsi di collegare prima il cavo di alimentazione all'AC INLET dell'unità e quindi di collegarlo alla presa elettrica. Scollegare sempre prima il lato della presa elettrica quando si scollega il cavo di alimentazione. (Modelli per Europa, Australia, Taiwan e Asia)

a Cavo di alimentazione





Operazioni base

Riproduzione dell'audio proveniente da un dispositivo collegato esternamente	62
Riproduzione BLUETOOTH®	63
Ascolto della radio	67
Modalità di ascolto	73
Menu rapido	75

Servizi di rete

Spotify	78
AirPlay®	79
DTS Play-Fi®	81
Amazon Alexa	82
Amazon Music	84
TIDAL	86
Collegamento del sistema Sonos per la riproduzione	87
Internet radio	89

Funzioni convenienza

Multi-zona	91
Riproduzione di audio e video diversi	94
Dispositivo di archiviazione USB	96
Music Server	99
Play Queue	102
Collegamento di un trasmettitore per la riproduzione	104



Riproduzione dell'audio proveniente da un dispositivo collegato esternamente

È possibile riprodurre l'audio proveniente da componenti AV, come lettori Blu-ray disc, utilizzando questa unità.

- Quando un televisore è collegato al terminale HDMI OUT SUB, usare il pulsante HDMI MAIN/SUB o "Menu rapido" (→p75) per commutare tra MAIN e SUB.

Operazioni base

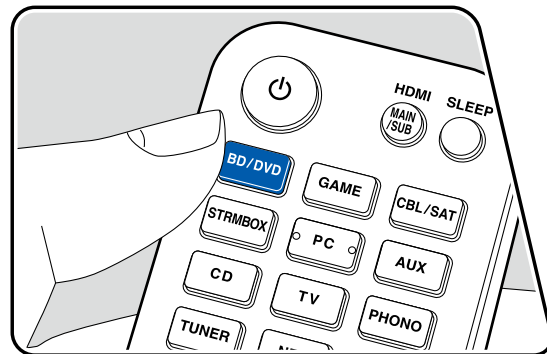
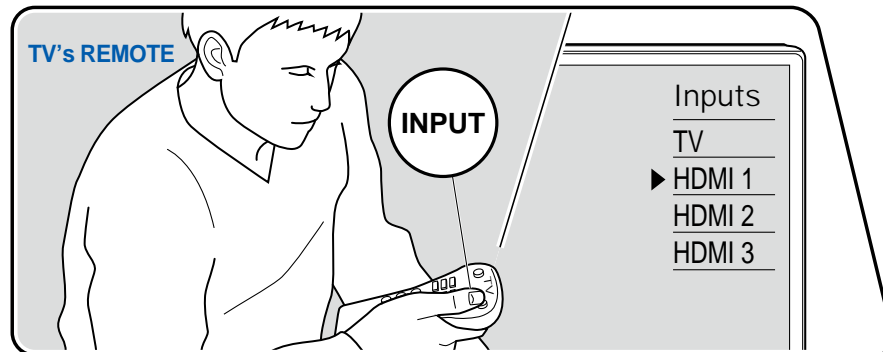

Eseguire la seguente procedura quando quest'unità è accesa.

1. Impostare l'ingresso sul televisore sull'ingresso collegato all'unità.
2. Premere il selettore di ingresso che ha lo stesso nome del terminale a cui è connesso il lettore.

Premere ad esempio BD/DVD per utilizzare il lettore collegato al terminale BD/DVD. Premere TV per ascoltare l'audio del televisore.

- Quando la funzione di collegamento CEC è attiva, l'ingresso viene commutato automaticamente quando un televisore e un lettore compatibili con CEC sono stati collegati a questa unità utilizzando una connessione HDMI.

3. Avviare la riproduzione sul componente AV.

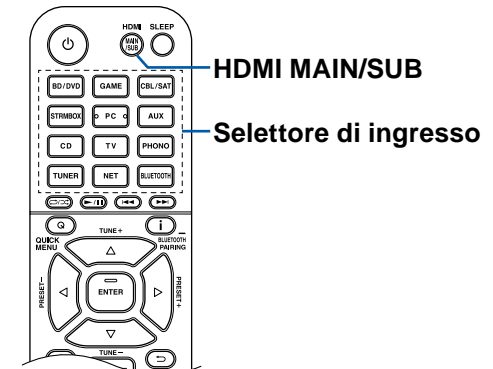

Riproduzione BLUETOOTH®

È possibile riprodurre in modalità wireless su uno smartphone o altro dispositivo wireless BLUETOOTH tramite i diffusori collegati a questa unità. È inoltre possibile trasmettere l'audio da questa unità a cuffie BLUETOOTH, diffusori wireless, ecc.

Riproduzione di audio da dispositivi wireless BLUETOOTH con questa unità

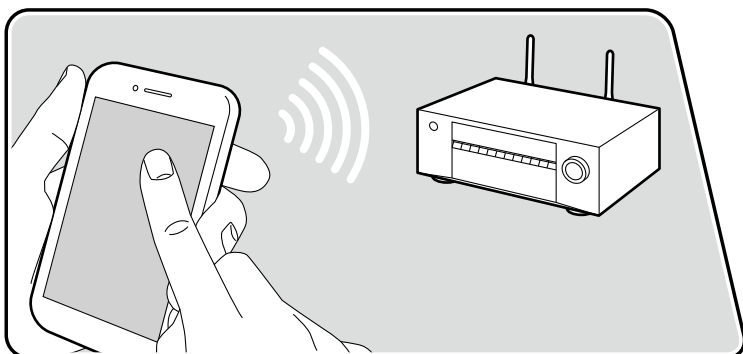

La figura mostra un esempio di collegamento.

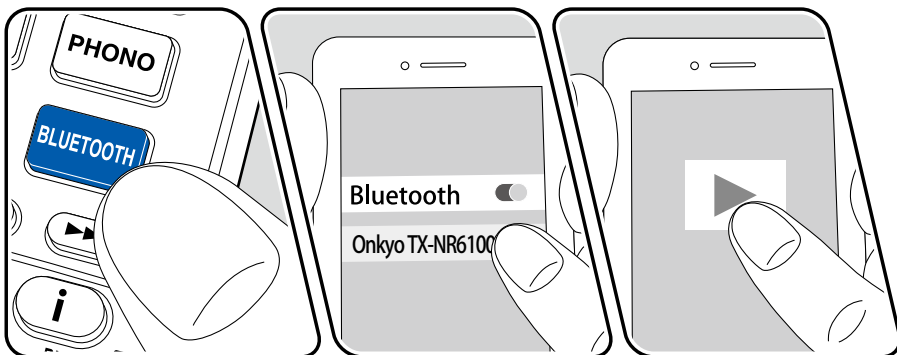

Eeguire la seguente procedura quando quest'unità è accesa.

Abbinamento

1. Quando si preme il pulsante BLUETOOTH, sul display appare l'indicazione "Now Pairing..." e viene abilitata la modalità di abbinamento.

Now Pairing...

2. Abilitare (attivare) la funzione BLUETOOTH del dispositivo abilitato BLUETOOTH, quindi selezionare questa unità tra i dispositivi visualizzati. Se viene richiesta una password, immettere "0000".
 - Questa unità viene visualizzata come "Onkyo TX-NR6050 XXXXXX". Questa visualizzazione può essere modificata usando la funzione Friendly Name (→[p125](#)) o Onkyo Controller (→[p139](#)) (disponibile su iOS o Android™).
 - Per collegare un altro dispositivo abilitato BLUETOOTH, tenere premuto il pulsante  per almeno 5 secondi, quindi eseguire il passaggio 2. Questa unità può memorizzare le informazioni di abbinamento di sino ad un massimo di 8 dispositivi abbinati.
 - L'area di copertura è di circa 48'/15 m. Si noti che la connessione non è sempre garantita con tutti i dispositivi abilitati BLUETOOTH.
 - Se l'abbinamento non riesce, nel menu Setup, impostare "5. Hardware" - "Bluetooth" - "Bluetooth Transmitter" (→[p128](#)) su "Off" e "Bluetooth Receiver" (→[p127](#)) su "On".

Riproduzione

1. Effettuare la procedura di collegamento sul dispositivo abilitato BLUETOOTH.
2. Riproduzione del file musicale.
L'ingresso di questa unità passerà automaticamente a "BLUETOOTH".
Alzare il volume del dispositivo BLUETOOTH sino ad un livello appropriato.



- Date le caratteristiche della tecnologia wireless BLUETOOTH, l'audio prodotto su questa unità potrebbe essere leggermente in ritardo rispetto all'audio riprodotto sul dispositivo abilitato BLUETOOTH.



Trasmissione di audio da questa unità a dispositivi wireless BLUETOOTH

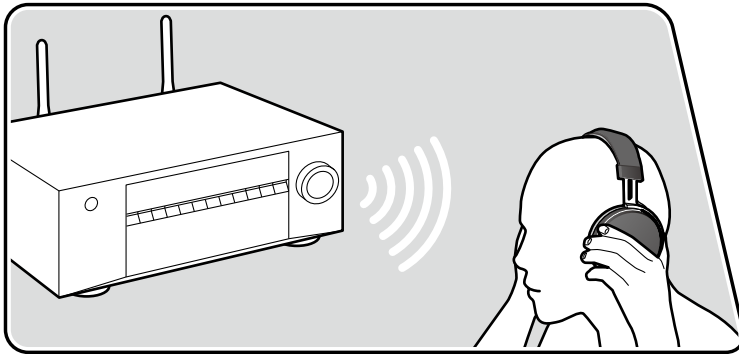

La figura mostra un esempio di collegamento.

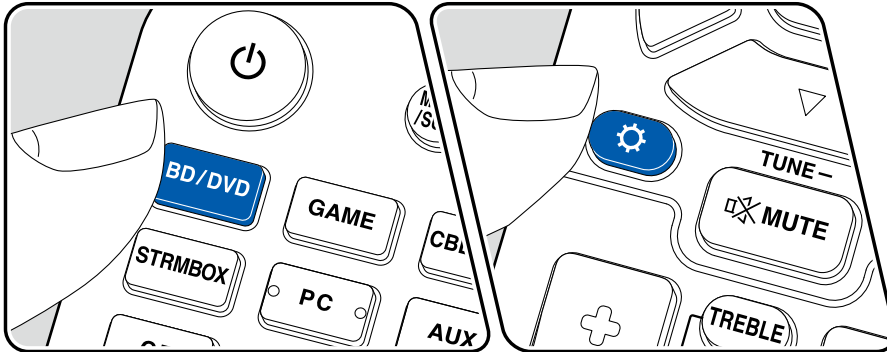

Abbinamento

1. Premere il selettore dell'ingresso che si desidera riprodurre.
 - Selezionare una sorgente diversa da "BLUETOOTH". La funzione non è disponibile se si seleziona "BLUETOOTH".
2. Premere il pulsante  sul telecomando, selezionare "5. Hardware" - "Bluetooth" - "Bluetooth Transmitter" e premere il pulsante ENTER.
3. Selezionare "On (Tx)" o "On (Main + Tx)" in "Bluetooth Transmitter".
 - Se si seleziona "On (Tx)", la riproduzione avviene solo dal dispositivo munito di tecnologia wireless BLUETOOTH e se si seleziona "On (Main + Tx)", la riproduzione avviene sia dal dispositivo munito di tecnologia wireless BLUETOOTH sia dall'unità principale.

Bluetooth Transmitter	
Bluetooth Transmitter	On (Tx)
Search Devices	Start
Output Level	Variable
aptX HD	Off
Low Latency Mode	Off
Pairing Information	Clear
Device	
Status	Ready

Set to "Off" if you are not using the Bluetooth Transmitter.

4. In "Search Devices", premere ENTER.
 - Inizia la ricerca di dispositivi wireless BLUETOOTH in grado di ricevere, quindi viene visualizzato un elenco dei relativi dispositivi.
5. Selezionare il dispositivo da cui si desidera trasmettere l'audio e quando si preme ENTER viene visualizzato il messaggio "Now Pairing..." e i due vengono abbinati.
 - A seconda del dispositivo wireless BLUETOOTH, potrebbe essere necessario effettuare l'abbinamento manuale. Se il nome del dispositivo non appare nell'elenco, verificare le impostazioni del dispositivo wireless BLUETOOTH.



Riproduzione

1. Effettuare le operazioni di riproduzione del componente AV collegato a questa unità. Effettuare le operazioni di riproduzione su questa unità quando l'ingresso è TUNER o NET.
 - Se è stato selezionato "Variable" per "Output Level", il volume può essere regolato su questa unità. Regolare in anticipo a un volume adatto sul dispositivo munito di tecnologia wireless BLUETOOTH collegato. Se è selezionato "Fixed", regolare il volume sul dispositivo munito di tecnologia wireless BLUETOOTH.
 - Non è possibile trasmettere audio a più dispositivi wireless BLUETOOTH da questa unità.
 - L'area di copertura è di circa 48/15 m. Si noti che la connessione non è sempre garantita con tutti i dispositivi abilitati BLUETOOTH.
 - Quando "Bluetooth Transmitter" è "On (Tx)" o "On (Main + Tx)" e nei seguenti casi, quando questa unità rileva il dispositivo munito di tecnologia wireless BLUETOOTH abbinato, si ricollega automaticamente con quel dispositivo.
 - Quando l'unità viene riaccesa dopo che era stata messa in standby
 - Quando non è selezionato "BLUETOOTH"
 - Quando è selezionato l'ingresso "NET" ed è presente output audio da un servizio/contenuto di rete (alcuni servizi sono esclusi)
 Quando non si usa questa funzione, selezionare "Off" in "Bluetooth Transmitter" per annullare il collegamento. Scollegare anche sul dispositivo ricevente (se sul dispositivo ricevente è possibile lo scollegamento).
 - L'audio non può essere trasmesso da un dispositivo wireless BLUETOOTH nei seguenti casi:
 - Quando il file audio è in formato DSD
 - Quando si riproduce audio da uno dei seguenti servizi di rete: Chromecast incorporato, Amazon Alexa, AirPlay, DTS Play-Fi
 - Non è possibile emettere l'audio da Spotify da un dispositivo munito di tecnologia wireless BLUETOOTH mentre si è loggati in Amazon Alexa.
 - Le regolazioni della qualità e le modalità di ascolto dell'audio di questa unità non possono essere applicate all'audio emesso.
 - Questa funzione può essere usata nella stanza principale (dove si trova questa unità). Questa funzione viene disabilitata se si attiva la funzione Multi-zona che emette audio da una stanza separata (ZONE 2).



Ascolto della radio

Usando il sintonizzatore incorporato in questa unità è possibile ricevere stazioni radio AM (modelli per Nord America, Australia, Taiwan e Asia)/FM/DAB (modelli per l'Europa).

Ascolto della radio AM/FM

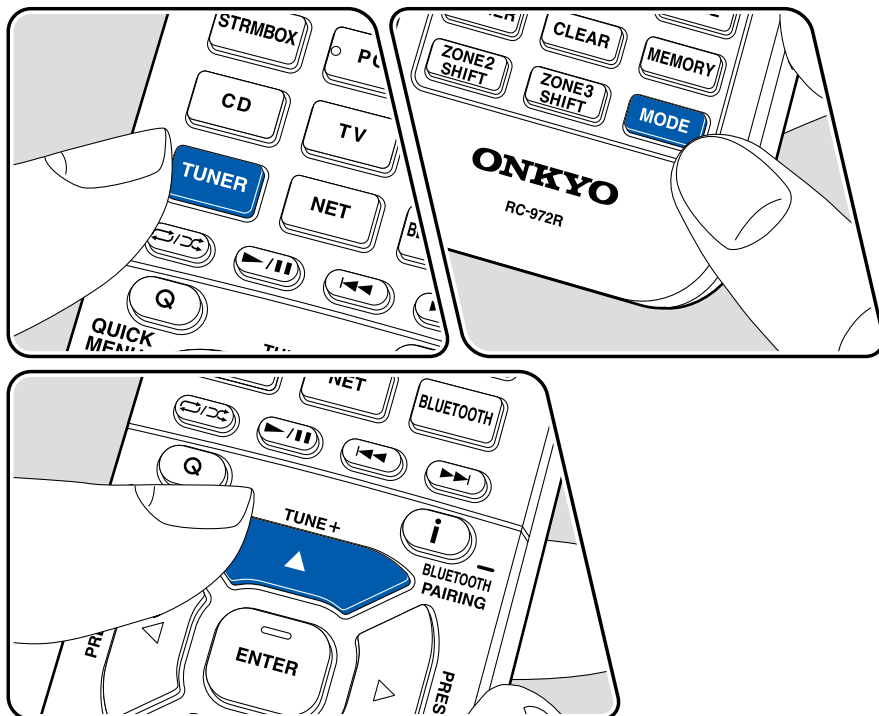

Sintonizzazione di una stazione radio

Eseguire la seguente procedura quando quest'unità è accesa.

■ Sintonizzazione automatica

1. Premere ripetutamente TUNER per selezionare "AM" o "FM".
2. Premere MODE ripetutamente per visualizzare "TunMode: Auto" sul display.

TunMode: Auto

3. Quando si premono i cursori ▲ / ▼, ha inizio la sintonizzazione automatica, e la ricerca si arresta quando viene trovata una stazione. Quando viene sintonizzata una stazione radio, sul display si accende l'indicatore "TUNED". Quando viene sintonizzata una stazione radio FM, si accende l'indicatore "FM ST".

Quando la ricezione delle radio FM non è buona: Eseguire la procedura per "Sintonizzazione manuale" (→p68). Notare che se si effettua la sintonizzazione manuale, la ricezione delle trasmissioni FM sarà mono e non stereo, a prescindere dalla sensibilità della ricezione.



■ Sintonizzazione manuale

Notare che se si effettua la sintonizzazione manuale, la ricezione delle trasmissioni FM sarà mono e non stereo, a prescindere dalla sensibilità della ricezione.

1. Premere ripetutamente TUNER per selezionare "AM" o "FM".
2. Premere MODE ripetutamente per visualizzare "TunMode: Manual" sul display.

TunMode: Manual

3. Tenendo premuti i cursori ▲ / ▼, selezionare la stazione radio desiderata.
 - Ogni volta che si premono i cursori ▲ / ▼, la frequenza cambia di 1 passo. Se il pulsante viene tenuto premuto la frequenza continua a cambiare e, se il pulsante viene rilasciato, la frequenza smette di cambiare.

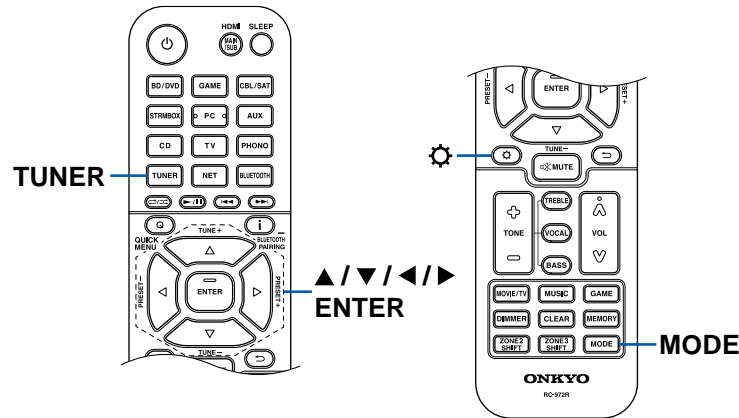

■ Impostazione passo frequenza (Modelli per Nord America, Taiwan, Australia e Asia)

Premere  e, utilizzando i cursori e ENTER, selezionare "7. Miscellaneous" - "Tuner" - "AM/FM Frequency Step" o "AM Frequency Step", quindi selezionare il passo di frequenza per la propria area. Per i modelli per Taiwan, al momento dell'acquisto il valore predefinito è "10 kHz / 0.2 MHz". Si prega di modificarlo in "9 kHz / 0.05 MHz". Notare che quando si modifica questa impostazione, vengono eliminate tutte le radio preimpostate.

Utilizzo di RDS (modelli per Europa, Australia e Asia)

RDS sta per Radio Data System (sistema di dati radio), ed è un metodo per trasmettere dati tramite segnali radio FM. Nelle regioni in cui può essere utilizzato RDS, se si sintonizza una stazione radio che trasmette informazioni sui programmi, il nome della stazione radio viene visualizzato sul display. Premendo il pulsante  sul telecomando in questo stato, è possibile utilizzare le seguenti funzioni.

■ Visualizzazione delle informazioni di testo (Radio Text)

1. Quando il nome della stazione viene visualizzato sul display, premere una volta il pulsante  sul telecomando. Il Radio Text (RT), cioè le informazioni di testo trasmesse dalla stazione, viene visualizzato scorrendo lungo il display. "No Text Data" viene visualizzato quando non vengono trasmesse informazioni di testo.

■ Ricerca di stazioni per Tipo di programma

1. Quando il nome della stazione viene visualizzato sul display, premere due volte il pulsante  sul telecomando.
 - Se nessuno dei Tipi di Programma è impostato per la stazione radio in ricezione, è visualizzato "None".
2. Premere i pulsanti cursore ◀ / ▶ sul telecomando per selezionare il tipo di programma che si desidera cercare, quindi premere il pulsante ENTER per iniziare la ricerca.
 - I tipi di programma visualizzati sono i seguenti: None / News (notiziari) / Affairs (attualità) / Info (informazioni) / Sport / Educate (educazione) / Drama / Cultura / Science (scienza e tecnologia) / Varied / Pop M (musica pop) / Rock M (musica rock) / Easy M (musica MOR) / Light M (classici musica leggera) / Classica (musica classica) / Other M (altra musica) / Weather / Finance / Children (programmi per bambini) / Social (affari sociali) / Religion / Phone In / Travel / Leisure / Jazz (musica jazz) / Country (musica country) / Nation M (musica nazionale) / Oldies (vecchi successi) / Folk M (musica folk) / Document (documentari)
 - Le informazioni visualizzate potrebbero non coincidere con il contenuto trasmesso dalla stazione.
3. Quando viene trovata una stazione, il nome della stazione lampeggia sul display. Premendo il pulsante ENTER in questo stato, si riceverà quella stazione. Se non si preme il pulsante ENTER, l'unità inizia a cercare un'altra stazione.



- Se non vengono trovate stazioni, viene visualizzato il messaggio "Not Found".
- Quando l'unità riceve caratteri non supportati, potrebbero essere visualizzati dei caratteri anomali. Non è un malfunzionamento. Inoltre, se il segnale di una stazione è debole, le informazioni potrebbero non essere visualizzate.



Memorizzazione di una stazione radio (→ [p72](#))



Ascolto della radio digitale DAB (solo modelli per l'Europa)

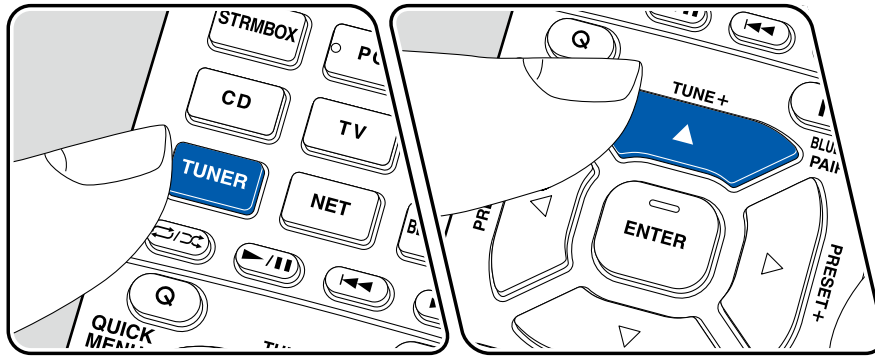

Sintonizzazione di una stazione radio

Eeguire la seguente procedura quando quest'unità è accesa.

1. Premere ripetutamente TUNER per selezionare "DAB".
 - La prima volta che si seleziona DAB, la funzione di Sintonizzazione Automatica scandisce automaticamente la Banda DAB 3 alla ricerca di multiplex (cioè stazioni) disponibili nella propria area. Una volta completato il processo di scansione, viene selezionata la prima stazione rilevata.

Scan# 100%

2. Selezionare la stazione radio desiderata con ▲ / ▼.
 - Se viene introdotta una nuova stazione DAB, oppure ci si sposta in un'area diversa, premere ⚙, quindi usare i cursori ed il tasto ENTER per eseguire "DAB Auto Scan" in "7. Miscellaneous" - "Tuner".

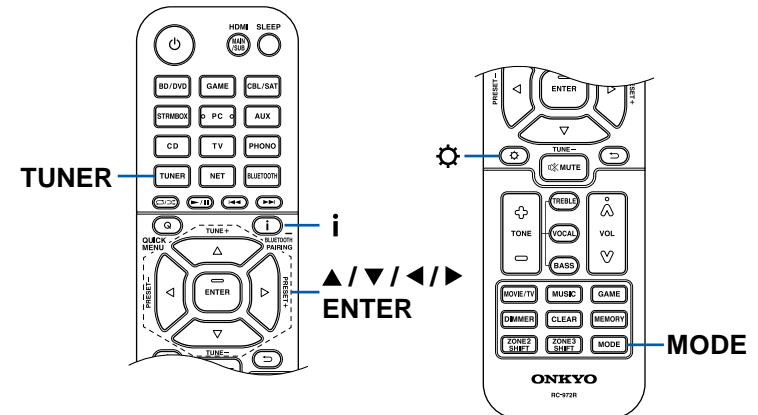

■ Modifica dell'ordine nel quale vengono visualizzate le stazioni

È possibile ordinare le stazioni disponibili in ordine alfabetico o per multiplex.

1. Premere ripetutamente MODE per impostare il metodo di ordinamento della visualizzazione scegliendo tra quelli indicati di seguito.

Alphabet (impostazione predefinita): Ordinamento alfabetico delle stazioni.

Multiplex: Ordinamento delle stazioni per multiplex.

■ Visualizzazione informazioni DAB Radio.

1. Premere ripetutamente **i** per visualizzare ulteriori informazioni sulla stazione DAB selezionata.

DLS (Dynamic Label Segment): Quando si è sintonizzati su una stazione che trasmette dati di testo DLS, il testo scorre sul display.

Tipo di programma: Visualizza il tipo di programma.

Bit Rate e Modalità Audio: Visualizza il bit rate e la modalità audio (Stereo, Mono).

Qualità: Visualizza la qualità del segnale.

0 - 59: Cattiva ricezione

60 - 79: Buona ricezione

80 - 100: Ottima ricezione

Nome del multiplex: Visualizza il nome del multiplex corrente.

Numero e frequenza del multiplex:

Visualizza il numero e la frequenza del multiplex corrente.



Memorizzazione di una stazione radio

■ Procedura di registrazione

È possibile memorizzare fino a 40* stazioni radio preferite.

*Modelli per Nord America, Australia, Taiwan e Asia: Stazioni AM e FM

Modelli per l'Europa: Stazioni FM e DAB

Dopo essersi sintonizzati sulla stazione radio che si desidera registrare, seguire la seguente procedura.

1. Premere MEMORY in modo che il numero della stazione memorizzata lampeggi sul display.

FM 87.5 MHz 

2. Mentre il numero della stazione memorizzata lampeggia (circa 8 secondi), premere ripetutamente i cursori ◀/▶ per selezionare un numero compreso tra 1 e 40.
3. Premere nuovamente MEMORY per registrare la stazione.
Il numero preimpostato smette di lampeggiare dopo la registrazione della stazione. Ripetere questa procedura per tutte le stazioni radio preferite.

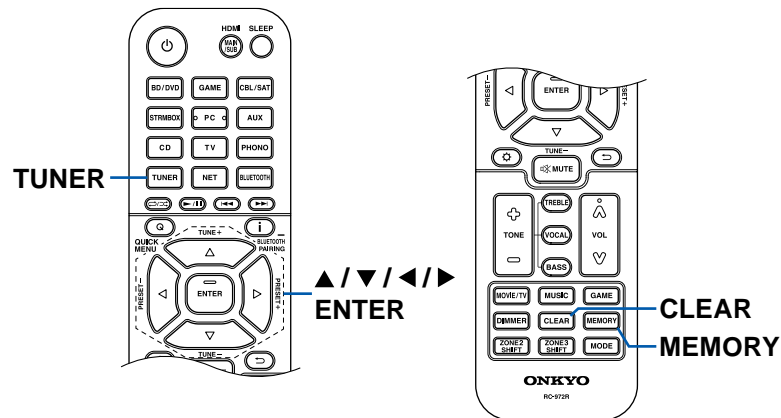

■ Selezione di una stazione radio memorizzata

1. Premere TUNER.
2. Premere i cursori ◀/▶ per selezionare il numero della stazione memorizzata.

■ Eliminazione di una stazione radio memorizzata

1. Premere TUNER.
2. Premere i cursori ◀/▶ per selezionare il numero della stazione memorizzata da eliminare.
3. Dopo aver premuto MEMORY, premere CLEAR mentre il numero della stazione memorizzata lampeggia ed eliminare il numero della stazione memorizzata. Quando è stato eliminato, il numero scompare dalla schermata.



Modalità di ascolto

Questa unità dispone di numerose modalità di ascolto diverse, ed è possibile selezionare la modalità di ascolto ottimale per i film, la TV, la musica e i giochi premendo MOVIE/TV, MUSIC e GAME. (→p158)

- Per informazioni sugli effetti di ciascuna modalità di ascolto, vedere "Effetti Modalità di ascolto" (→p164).
- Per le modalità di ascolto selezionabili per ciascun formato audio dei segnali in ingresso, vedere "Formati di ingresso e modalità di ascolto selezionabili" (→p160).

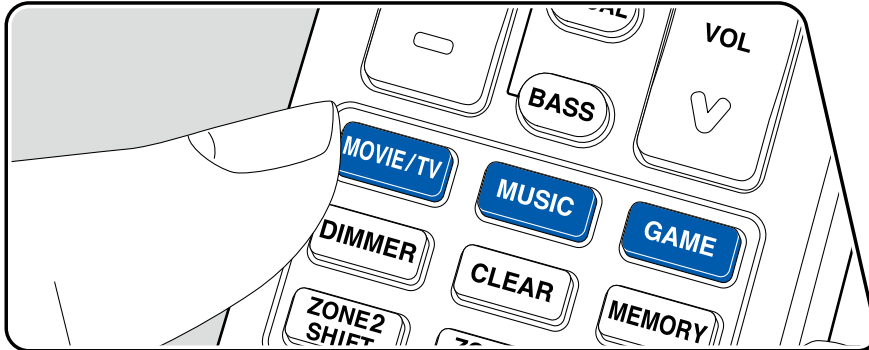

Selezione di una modalità di ascolto

1. Premere un pulsante tra MOVIE/TV, MUSIC e GAME durante la riproduzione.
2. Premere il pulsante selezionato ripetutamente per passare da una modalità all'altra tra quelle visualizzate sul display dell'unità principale.

DTS

- Ciascuno dei pulsanti MOVIE/TV, MUSIC e GAME conserva l'ultima modalità di ascolto che era stata selezionata. Se viene riprodotto un contenuto incompatibile con l'ultima modalità di ascolto selezionata, viene selezionata automaticamente la modalità di ascolto più standard per questo contenuto.



Controllo del formato di ingresso e della modalità di ascolto

Premendo ripetutamente il pulsante **i** sul telecomando si modifica la visualizzazione dell'unità principale nel seguente ordine.

- Il contenuto visualizzato dipende dalla sorgente, BLUETOOTH, ecc., che viene riprodotta.
- Non tutte le informazioni sono necessariamente visualizzate.

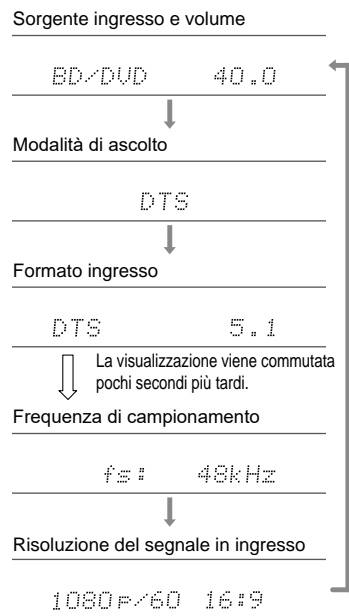

Menu rapido

Operazioni del menu

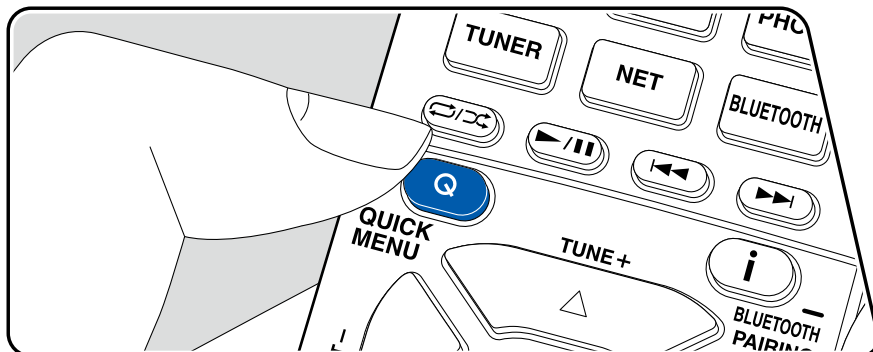

È possibile regolare rapidamente le impostazioni maggiormente utilizzate, come ad esempio le regolazioni dei toni, ecc.

Durante la riproduzione è possibile effettuare impostazioni sullo schermo della televisione. Premere Q sul telecomando per visualizzare il menu rapido.

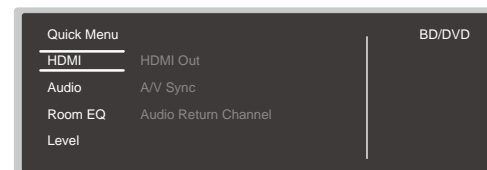

Selezionare la voce con i cursori ▲ / ▼ del telecomando e premere il pulsante ENTER per confermare la selezione.

Utilizzare i cursori per cambiare le impostazioni.

- Per tornare alla schermata precedente, premere ↶.
- Per uscire dalle impostazioni, premere Q.



■ HDMI

HDMI Out: Selezionare il terminale HDMI OUT per l'uscita dei segnali video tra "MAIN", "SUB" e "MAIN+SUB".

A/V Sync: Se il video è in ritardo sull'audio, è possibile ritardare l'audio per compensare il ritardo. L'impostazione può essere effettuata per ciascun ingresso.

- Non può essere impostato se la modalità di ascolto è Pure Audio o Direct.

Audio Return Channel: È possibile fruire dell'audio di un televisore compatibile ARC connesso via HDMI mediante i diffusori connessi all'unità. Selezionare "On" quando si ascolta l'audio della TV utilizzando i diffusori di questa unità. Selezionare "Off" se la funzione ARC non è utilizzata.

■ Audio

Music Optimizer: Migliora la qualità dell'audio compresso. L'audio riprodotto da file compressi lossy come MP3 viene migliorato. L'impostazione può essere effettuata per ciascun ingresso. Funziona per segnali le cui frequenze di campionamento sono di 48 kHz o inferiori. L'impostazione non è valida nei segnali bitstream.

- Non può essere impostato se la modalità di ascolto è Pure Audio o Direct.

Late Night: Consente di ascoltare facilmente il dettaglio di piccoli suoni. È utile quando c'è bisogno di abbassare il volume mentre di guarda un film a tarda notte.

* Questa funzione non può essere usata nei seguenti casi.

- Quando si riproduce audio Dolby Digital Plus o Dolby TrueHD con "Loudness Management" impostato su "Off"
- Quando il segnale di ingresso è DTS:X e "Dialog Control" non è 0 dB
- Quando il segnale in ingresso è Analog/DSD e la modalità di ascolto è Pure Audio o Direct

Stereo Assign: Questo pulsante consente di selezionare una coppia di diffusori per emettere audio stereo. Oltre ai diffusori anteriori (Front), è possibile selezionare i diffusori surround (Surround), i diffusori surround posteriori (Surround Back), e i diffusori di altezza (Height).

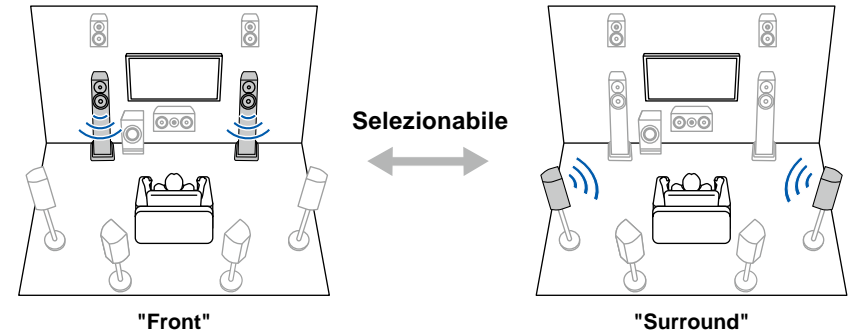

- La modalità di ascolto passa a "Stereo" se si cambia la destinazione dell'uscita audio.

Zone B: Selezionare un metodo di uscita audio a ZONE B tra "Off", "On (A+B)" e "On (B)".

- Nei seguenti casi, non è possibile selezionare "Zone B".
 - Quando ZONE 2 è On
 - Quando "2. Speaker" - "Configuration" - "Zone 2 Lineout" sul menu Setup è impostato su una voce diversa da "Zone B". (→ [p113](#))

Digital Filter: Consente di commutare il tipo di filtro digitale nel DAC (convertitore analogico digitale) AUDIO. È possibile selezionare "Slow" (conferisce al suono morbidezza e fluidità), "Sharp" (conferisce al suono una maggiore struttura e un carattere più deciso) o "Auto" (auto). L'impostazione può essere effettuata separatamente per ciascun selettore di ingresso. Questa voce può essere impostata quando la frequenza di campionamento è pari o superiore a 44,1 kHz.



■ Room EQ

Non può essere impostato se la modalità di ascolto è Pure Audio o Direct.

AccuEQ: È possibile abilitare o disabilitare la funzione di equalizzazione che corregge la distorsione del suono causata dall'ambiente acustico della stanza.

On (All Ch): L'EQ che corregge in base alle caratteristiche acustiche della stanza acquisite con la calibrazione AccuEQ viene applicata a tutti i canali.

On (ex. L/R): Lo stesso EQ di "On (All Ch)" viene applicato ai diffusori diversi dai Diffusori anteriori. La correzione EQ per i Diffusori anteriori è disabilitata.

- L'impostazione può essere effettuata separatamente per ciascun selettore di ingresso.

Manual Equalizer: Selezionare da "Preset 1" a "Preset 3" configurato in "2. Speaker" - "Equalizer Settings" sul menu Setup. Quando questa voce è impostata su "Off", la stessa impostazione di campo sonoro viene applicata a tutte le gamme.

Cinema Filter: Adjusts the soundtrack with the enhanced high range so that it suits a home theater.

È possibile utilizzare le seguenti modalità di ascolto per Re-EQ: Dolby Audio - DD, Dolby Audio - DD+, Dolby Audio - Surr, Dolby Audio - TrueHD, Multichannel, DTS, DTS-ES, DTS 96/24, DTS-HD High Resolution, DTS-HD Master Audio, DTS Neural:X, DTS Express and DSD

■ Level

Front: Consente di regolare il livello dei diffusori anteriori durante l'ascolto.

Center: Consente di regolare il livello del diffusore centrale durante l'ascolto.

Subwoofer: Consente di regolare il livello del subwoofer durante l'ascolto.

- Se si imposta l'unità nella modalità standby, le regolazioni fatte verranno riportate allo stato precedente.



Spotify



È possibile usare il proprio cellulare, tablet o computer come telecomando remoto per Spotify.

Andare su spotify.com/connect per scoprire come.



AirPlay®

Collegando questa unità alla stessa rete di quella di dispositivi iOS come iPhone®, iPod touch® e iPad®, è possibile ascoltare file musicali su dispositivi iOS in modalità wireless.

- Aggiornare la versione del sistema operativo sul proprio dispositivo iOS alla versione più recente.
- A seconda della versione dell'iOS, le schermate o le procedure operative sul dispositivo iOS potrebbero essere diverse. Per i dettagli, consultare le istruzioni per l'uso del dispositivo iOS.

Operazioni base

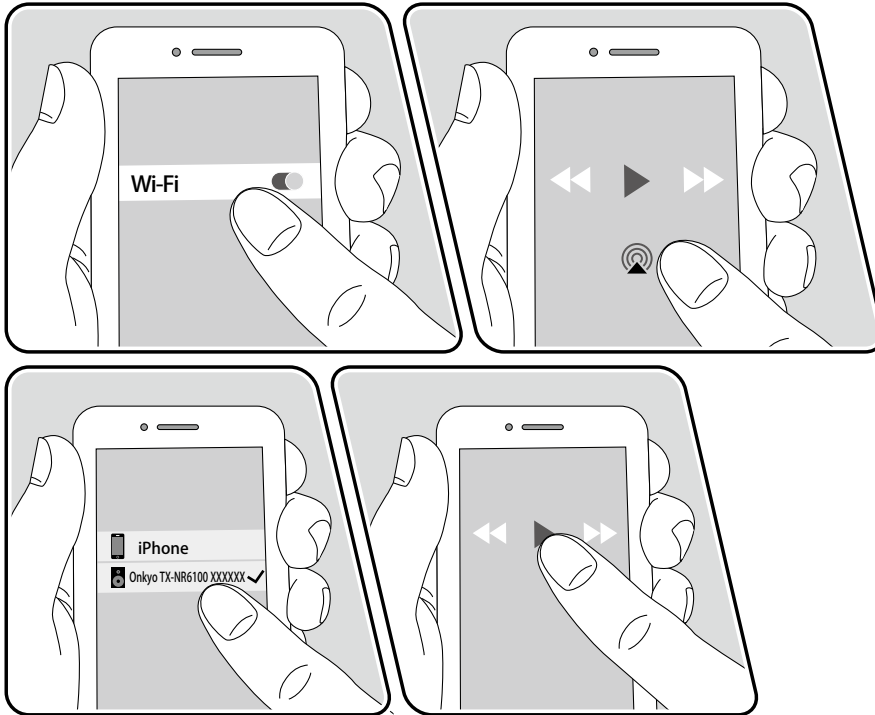

ad es., iOS 10

1. Collegare il dispositivo iOS al punto di accesso a cui questa unità è collegata via rete.
2. Toccare l'icona AirPlay  nella schermata di riproduzione dell'app musicale nel dispositivo iOS che supporta AirPlay e selezionare questa unità dall'elenco dei dispositivi visualizzati.
3. Riprodurre il file musicale sul dispositivo iOS.
 - Se "5. Hardware" - "Power Management" - "Network Standby" è impostato su "Off" nel menu Setup, accendere manualmente quest'unità, quindi premere il pulsante NET sul telecomando. Nell'impostazione predefinita di fabbrica, la funzione Network Standby (→p130) è impostata su On.
 - Date le caratteristiche della tecnologia wireless AirPlay, il suono prodotto su questa unità potrebbe essere leggermente in ritardo rispetto al suono riprodotto sul dispositivo abilitato AirPlay.

È possibile anche riprodurre file musicali su un PC con iTunes (Ver. 10.2 o successiva). Verificare in precedenza che questa unità e il PC siano connessi alla stessa rete. Quindi premere NET sul telecomando. Sfioccare quindi l'icona AirPlay  in iTunes, selezionare questa unità dai dispositivi visualizzati e avviare la riproduzione di un file musicale.



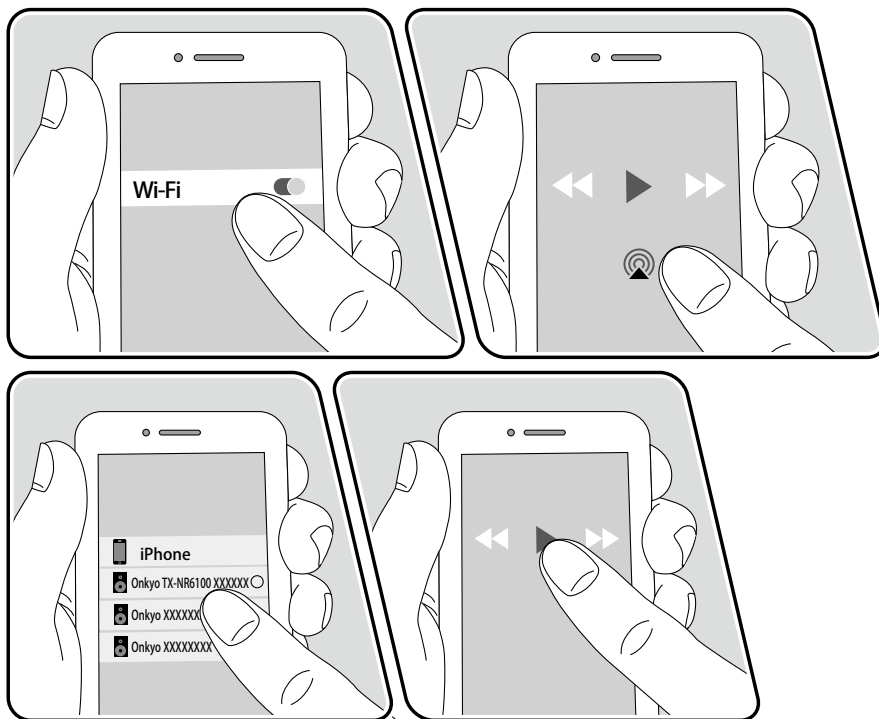

Riproduzione su più dispositivi (AirPlay2)



ad es., iOS 11.4

Questa unità supporta AirPlay2. Se la versione del dispositivo iOS è iOS 11.4 o più recente, è possibile riprodurre i brani sul dispositivo iOS contemporaneamente su questo dispositivo e su un altro dispositivo che supporta AirPlay2.

1. Collegare il dispositivo iOS al punto di accesso a cui questa unità è collegata via rete.
2. Toccare l'icona AirPlay  sulla schermata di riproduzione dell'app di riproduzione musica nel dispositivo iOS e selezionare questa unità e i dispositivi che supportano AirPlay2 per riprodurre dai dispositivi visualizzati.
 - I dispositivi che supportano AirPlay2 sono visualizzati con un cerchio bianco sul lato destro.
 - È possibile selezionare più dispositivi che supportano AirPlay2.
 - Il volume può essere regolato sui singoli dispositivi.
3. Riprodurre il file musicale sul dispositivo iOS.
 - Se "5. Hardware" - "Power Management" - "Network Standby" è impostato su "Off" nel menu Setup, accendere manualmente quest'unità, quindi premere il pulsante NET sul telecomando. Nell'impostazione predefinita di fabbrica, la funzione Network Standby (→p130) è impostata su On.
 - Date le caratteristiche della tecnologia wireless AirPlay, il suono prodotto su questa unità potrebbe essere leggermente in ritardo rispetto al suono riprodotto sul dispositivo abilitato AirPlay.

È possibile anche riprodurre file musicali su un PC con iTunes (Ver. 12.8 o successiva). Verificare in precedenza che questa unità e il PC siano connessi alla stessa rete. Quindi premere NET sul telecomando. Sforare quindi l'icona AirPlay  in iTunes, selezionare questa unità e i dispositivi che supportano AirPlay2 per riprodurre dai dispositivi visualizzati e avviare la riproduzione di un file musicale.



DTS Play-Fi®

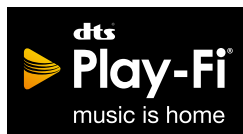

<https://play-fi.com/>

Connettendo questa unità alla stessa rete di dispositivi mobili come smartphone e tablet, è possibile ascoltare la musica riprodotta sul dispositivo mobile in modalità wireless. È possibile riprodurre musica di servizi di distribuzione streaming o musica presente in una libreria musicale di un dispositivo mobile. Questa funzione supporta anche le playlist di iTunes. Inoltre, collegando più diffusori che supportano DTS Play-Fi alla stessa rete, è possibile utilizzare il "Group playback", che consente di riprodurre la stessa musica in stanze separate della stessa casa. Per fruire di questa funzione, scaricare la Onkyo Music Control App (disponibile su iOS e Android™).

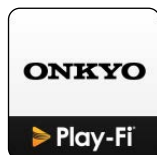

Riproduzione

1. Scaricare la Onkyo Music Control App utilizzando il dispositivo mobile.
https://www.onkyo.com/playfi/app_o.html



2. Collegare il dispositivo mobile alla stessa rete a cui è collegata questa unità.
 3. Avviando la Onkyo Music Control App si visualizzeranno automaticamente i dispositivi compatibili.
 4. Selezionare questo dispositivo tra i dispositivi compatibili. Poi sarà visualizzato un elenco di applicazioni come servizi di distribuzione di musica in streaming. Selezionare il contenuto da riprodurre ed eseguire le operazioni in base alle istruzioni sullo schermo.
- Se "5. Hardware" - "Power Management" - "Network Standby" è impostato su "Off" nel menu Setup , accendere manualmente quest'unità, quindi premere il pulsante NET sul telecomando. Nell'impostazione predefinita di fabbrica, la funzione Network Standby (→p130) è impostata su On.
 - Per informazioni sulle operazioni e le domande frequenti, visitare il seguente URL.
https://www.onkyo.com/playfi/info_o.html
 - Per utilizzare un servizio di distribuzione di musica in streaming potrebbe essere necessario registrarsi come utente.
 - Questa unità non supporta le seguenti funzioni DTS Play-Fi.
 - Spotify
 - Audio Surround Wireless
 - Ritrasmissione ingresso linea
 - Internet radio
 - Alcune delle impostazioni in "Setup menu" non possono essere modificate su questa unità. Per modificare queste impostazioni, annullare dall'applicazione la connessione a questa unità.



Amazon Alexa

Alexa è un servizio vocale basato sul cloud sviluppato da Amazon. Quando questa unità è registrata con un account Amazon, è possibile usare un terminale con Amazon Alexa (ad esempio Amazon Echo, ecc.) o Amazon Alexa App (disponibile su iOS e Android™) per effettuare operazioni come la regolazione del volume di questa unità o la riproduzione di musica usando comandi vocali.

- È necessario disporre di un account Amazon per utilizzare Amazon Alexa. Per ulteriori informazioni, consultare il sito web di Amazon.

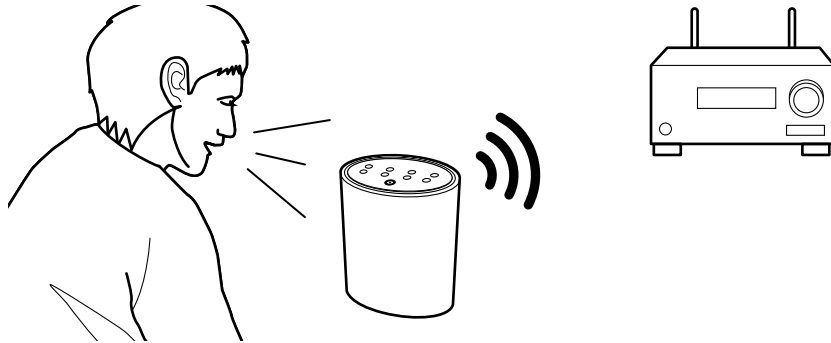

Registrazione di questa unità con un account Amazon

1. Registrare con un account Amazon su Onkyo Controller. Non può essere impostato con operazioni su questa unità. Vedere "Onkyo Controller" (→p139) per informazioni sull'app.
2. Avviare Onkyo Controller e toccare l'unità quando viene visualizzata.
3. Toccare "NET" o "NETWORK" nella parte superiore della schermata di Onkyo Controller e dopo essere passati al menu network, toccare l'icona "amazon alexa".
 - Se la schermata di accesso non viene visualizzata ma viene visualizzata una schermata di aggiornamento o installazione, eseguire l'aggiornamento o l'installazione in base alle istruzioni visualizzate sullo schermo.

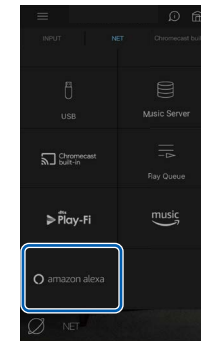

I servizi disponibili possono differire a seconda della zona.

4. Toccare "Start Setup", e nella schermata Setup, selezionare la lingua e registrare il nome del dispositivo. Selezionare la stessa lingua selezionata per gli altri terminali con Amazon Alexa di cui si dispone (ad esempio Amazon Echo, ecc.). Per il nome del dispositivo, usarne uno che possa essere richiamato facilmente vocalmente.
Ad esempio: Altoparlante
5. Toccare "Next" per visualizzare la schermata Amazon Alexa.

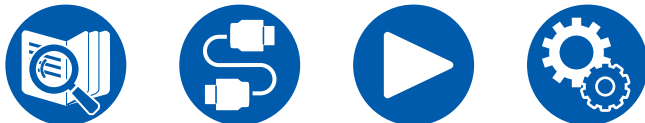

6. Seguire le istruzioni riportate sullo schermo per immettere le informazioni relative all'account Amazon, come il proprio indirizzo email e password, per effettuare il log in su Amazon (*1). Dopo aver effettuato il log in, toccare "Allow" e registrare questa unità con un account Amazon.
 (*1) Effettuare il log in usando lo stesso account usato per altri terminali con Amazon Alexa.
7. Al termine della registrazione la schermata ritorna a quella per Onkyo Controller. Seguire le istruzioni sullo schermo e parlare al terminale con Amazon Alexa (ad esempio Amazon Echo, ecc.), e verificare di poter usare i comandi vocali.
 Ad esempio: "Alexa, alza il volume dell'altoparlante (*2)"
 "Alexa, riproduci musica dall'altoparlante (*2)"
 (*2) Usare il nome del dispositivo registrato nel Passaggio 4 quando si parla.

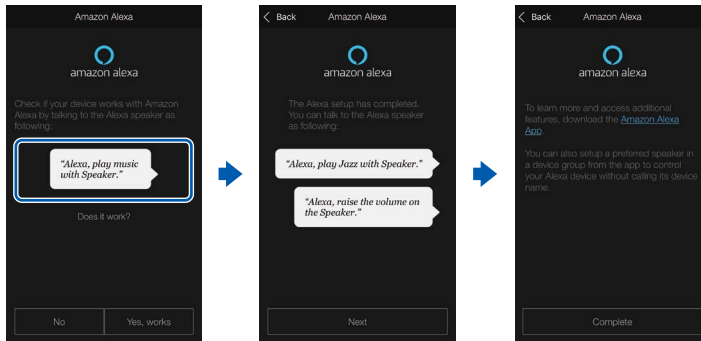

Controllo di questa unità

È possibile usare comandi vocali per regolare il volume su questa unità, avviare e arrestare la musica, e saltare in avanti e all'indietro durante la riproduzione della musica.

1. Con l'unità accesa, parlare al terminale con Amazon Alexa (un Amazon Echo, ecc.). Quando si usa l'app Amazon Alexa, dopo aver lanciato l'app, toccare il logo Alexa e parlare al dispositivo mobile.

Ad esempio: "Alexa, alza il volume dell'altoparlante (*3)"

"Alexa, riproduci musica dall'altoparlante (*3)"

(*3) Usare il nome del dispositivo registrato nel Passaggio 4 di "Registrazione di questa unità con un account Amazon" quando si parla.

- Per informazioni sui comandi vocali, vedere il sito web. [Cliccare qui](#)
- Non è possibile accendere o spegnere l'unità, o cambiare modalità di ascolto.
- Fare riferimento ai siti web Amazon per informazioni sul funzionamento dell'app Amazon Alexa.



Amazon Music



Registrando questa unità con Amazon Music è possibile utilizzare il servizio di distribuzione di musica fornito da Amazon.

- Per riprodurre Amazon Music è necessario disporre di un account Amazon ed essere iscritti ad Amazon Prime o Amazon Music Unlimited. Per ulteriori informazioni, consultare il sito web di Amazon.

Amazon Music è ora disponibile in diversi paesi. Se Amazon Music non è disponibile nel proprio Paese, visitare <https://music.amazon.com/> per maggiori informazioni.

Registrazione di questa unità su Amazon Music

1. Registrare con un account Amazon su Onkyo Controller. Non può essere impostato con operazioni su questa unità.
Vedere "Onkyo Controller" (→p139) per informazioni sull'app.
2. Avviare Onkyo Controller e toccare l'unità quando viene visualizzata.
3. Toccare "NET" o "NETWORK" nella parte superiore della schermata di Onkyo Controller per passare al menu rete. Quindi toccare l'icona "Amazon Music" per visualizzare la schermata di accesso di Amazon Music. (I nomi delle icone potrebbero differire a seconda del modello.)
 - Se la schermata di accesso non viene visualizzata ma viene visualizzata una schermata di aggiornamento o installazione, eseguire l'aggiornamento o l'installazione in base alle istruzioni visualizzate sullo schermo.

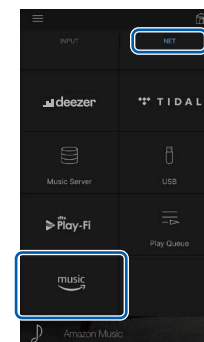

I servizi disponibili possono differire a seconda della zona.

4. Inserire le informazioni dell'account Amazon come indirizzo email e password per accedere ad Amazon. Quando l'accesso è riuscito e questa unità è registrata, viene visualizzato il menu di Amazon Music.
Per la riproduzione, passare al punto 3 della sezione successiva.



Riproduzione di Amazon Music usando Onkyo Controller

1. Avvia Onkyo Controller. Questa unità viene automaticamente visualizzata dopo l'avvio. Quando ciò accade, toccare e selezionare questa unità visualizzata.
2. Toccare "NET" o "NETWORK" nella parte superiore della schermata per passare alla schermata di rete. Quindi toccare l'icona "Amazon Music".
3. Selezionare il contenuto da riprodurre dalla schermata del menu di Amazon Music e avviare la riproduzione.

Riproduzione di Amazon Music usando il telecomando

1. Impostare l'ingresso sul televisore sull'ingresso collegato all'unità.
2. Premendo NET è possibile visualizzare sul televisore la schermata con l'elenco delle funzioni di rete.
3. Selezionare "Amazon Music" con i cursori e premere ENTER per confermare.
4. Selezionare il contenuto da riprodurre dalla schermata del menu di Amazon Music e avviare la riproduzione.



TIDAL



Registrando questa unità con TIDAL puoi goderti il servizio di distribuzione di musica fornito da TIDAL. È possibile registrare questa unità sulla schermata di Onkyo Controller scaricando Onkyo Controller (disponibile su iOS e Android™) su dispositivi mobili come smartphone e tablet.

- Per la riproduzione di contenuti TIDAL è necessario un account TIDAL. Per ulteriori informazioni, consulta il sito web di [TIDAL](https://www.tidal.com).



Registrazione di questa unità su TIDAL

- È possibile registrare questa unità su TIDAL usando Onkyo Controller. La registrazione non può essere eseguita mediante questa unità.
1. Collegare questa unità alla propria rete domestica mediante le impostazioni di rete dell'unità.
 2. Scaricare Onkyo Controller utilizzando il dispositivo mobile.
 3. Collegare il dispositivo mobile alla stessa rete a cui è collegata questa unità.
 4. Avviare Onkyo Controller per visualizzare automaticamente questa unità. Toccare e selezionare questa unità visualizzata.
 5. Toccare "NET" o "NETWORK" nella parte superiore della schermata di Onkyo Controller per passare al menu rete. Quindi toccare l'icona "TIDAL" per visualizzare la schermata di accesso di TIDAL. (I nomi delle icone potrebbero differire a seconda del modello.)
- Se la schermata di accesso non viene visualizzata ma viene visualizzata

una schermata di aggiornamento o installazione, eseguire l'aggiornamento o l'installazione in base alle istruzioni visualizzate sullo schermo.

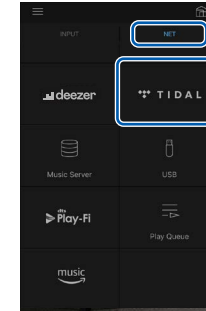

I servizi disponibili possono differire a seconda della zona.

6. Inserire le informazioni dell'account TIDAL come login ID e password per accedere a TIDAL. Quando l'accesso è riuscito e questa unità è registrata, viene visualizzato il menu di TIDAL.

Per la riproduzione, passare al punto 3 della sezione successiva.

Riproduzione di TIDAL

1. Avvia Onkyo Controller. Questa unità viene automaticamente visualizzata dopo l'avvio. Quando ciò accade, toccare e selezionare questa unità visualizzata.
2. Toccare "NET" o "NETWORK" nella parte superiore della schermata per passare alla schermata di rete. Quindi toccare l'icona "TIDAL".
3. Selezionare il contenuto da riprodurre dalla schermata del menu di TIDAL e avviare la riproduzione.
 - Per riprodurre TIDAL con il telecomando, utilizzare il selettore di ingresso sul telecomando per visualizzare il menu di rete e selezionare "TIDAL" dal menu.



Collegamento del sistema Sonos per la riproduzione



Collegando questa unità a Sonos Connect è possibile inviare a questa unità la sorgente o le sorgenti musicali disponibili su Sonos App. Tramite Sonos Connect, è possibile riprodurre questa unità con lo stesso gruppo di un altro dispositivo Sonos presente sulla rete, o riprodurre solo su questa unità. Inoltre, se si inizia a riprodurre musica dalla Sonos App, questa unità si accende automaticamente e la funzione di collegamento per cambiare ingresso entra in azione.

- Se "5. Hardware" - "Power Management" - "Network Standby" è impostato su "Off" nel menu Setup, accendere manualmente quest'unità, quindi premere il pulsante NET sul telecomando. Nell'impostazione predefinita di fabbrica, la funzione Network Standby (→p130) è impostata su On.
- È possibile registrare un massimo di 2 Sonos Connect.

Apparecchiatura necessaria

- Sonos Connect
- Cavo audio RCA (fornito con Sonos Connect)

Come collegare questa unità a Sonos Connect

1. Collegare Sonos Connect al terminale AUDIO IN di questa unità con il cavo audio RCA in dotazione a Sonos Connect. È possibile utilizzare qualsiasi terminale di ingresso diversa dal terminale PHONO.
 - È anche possibile collegare un cavo digitale. Per maggiori informazioni fare riferimento al manuale di istruzioni di Sonos.
 - È possibile modificare il nome del selettore di ingresso visualizzato su questa unità in un nome più facile da capire. Ad esempio, l'ingresso collegato a Sonos Connect può essere cambiato da "CD" (o il nome di un altro selettore di ingresso) a "SONOS". Premere il pulsante sul telecomando, selezionare "4. Source" - "Name Edit" e quindi modificare il nome.

Configurazione

È necessaria una configurazione per riprodurre Sonos su questa unità. Effettuare le impostazioni secondo la seguente procedura.

1. Premere il pulsante sul telecomando, selezionare "5. Hardware" - "Works with SONOS" e premere il pulsante ENTER.
2. Selezionare le seguenti voci con i cursori ▲ / ▼ e impostare ciascuna voce.

Input Selector:

Abilitare la funzione di interblocco con Sonos Connect. Con i cursori ◀ / ▶, selezionare il selettore di ingresso a cui è collegato Sonos Connect.

Connected Device:

Premere il pulsante ENTER per visualizzare i dispositivi Sonos collegati alla stessa rete a cui è collegata questa unità. Selezionare il Sonos Connect collegato all'unità e premere il pulsante ENTER.

- I prodotti (ad es. Play:3 non munito di un terminale di uscita) diversi da Sonos Connect vengono visualizzati anche nell'elenco dei dispositivi e sono selezionabili. In tal caso, quando viene avviata la riproduzione sul lato Sonos, l'ingresso viene commutato e, tuttavia, l'audio non viene emesso. Selezionare il nome della stanza del Sonos Connect collegato.



- Nella schermata dell'elenco dei prodotti Sonos è possibile visualizzare fino a 32 dispositivi. Se non si riesce a trovare il Sonos Connect da utilizzare, ritornare alla schermata precedente, disattivare il prodotto che non si desidera utilizzare, quindi riprovare.

Output Zone:

Con i cursori ◀/▶, selezionare la ZONE in cui si desidera ascoltare la musica.

"Main": Invia audio solo alla stanza principale (in cui si trova questa unità).

"Zone 2": Invia audio solo alla stanza separata (ZONE 2).

"Main/Zone 2": Invia audio sia alla stanza principale che alla stanza separata.

Preset Volume:

È possibile impostare preventivamente il volume di riproduzione di Sonos Connect nella stanza principale (dove si trova questa unità). Selezionare un valore tra "Last" (livello di volume prima di entrare in modalità standby), "Min", da "0.5" a "99.5" e "Max".

- Quando si effettua l'impostazione per la seconda unità, premere il cursore ▼ più volte per passare alla pagina successiva e passare dal menu "SONOS-1" al menu "SONOS-2".

Riprodurre Sonos su questa unità

1. Selezionare i brani desiderati utilizzando la Sonos App e inviare i brani alla stanza in cui si trova l'unità (o al gruppo). Si consiglia di assegnare un nome facile da ricordare alla combinazione di questa unità e di Sonos Connect, ad esempio Stanza TV o Soggiorno, ovvero la stanza in cui si trova questa unità.
- Se il selettore di ingresso di questa unità non viene automaticamente commutato anche dopo l'avvio della riproduzione musicale, interrompere una volta la riproduzione e ricominciare.
 - Quando è stata selezionata la modalità "Volume Pass Through" con le impostazioni di Sonos App, è possibile usare Sonos App per controllare il volume di questa unità.
 - * Non è possibile usare la funzione "Preset Volume" quando è stata selezionata la modalità "Volume Pass Through".



Internet radio

Collegando questa unità a una rete collegata a internet è possibile fruire di servizi Internet radio come TuneIn Radio.

- Per fruire di servizi Internet radio è necessario che la rete sia connessa a internet.
- A seconda del servizio Internet radio, potrebbe essere richiesta in precedenza la registrazione utente sul PC in uso. Per i dettagli su ciascun servizio, visitare il sito web di ciascun servizio.

Riproduzione

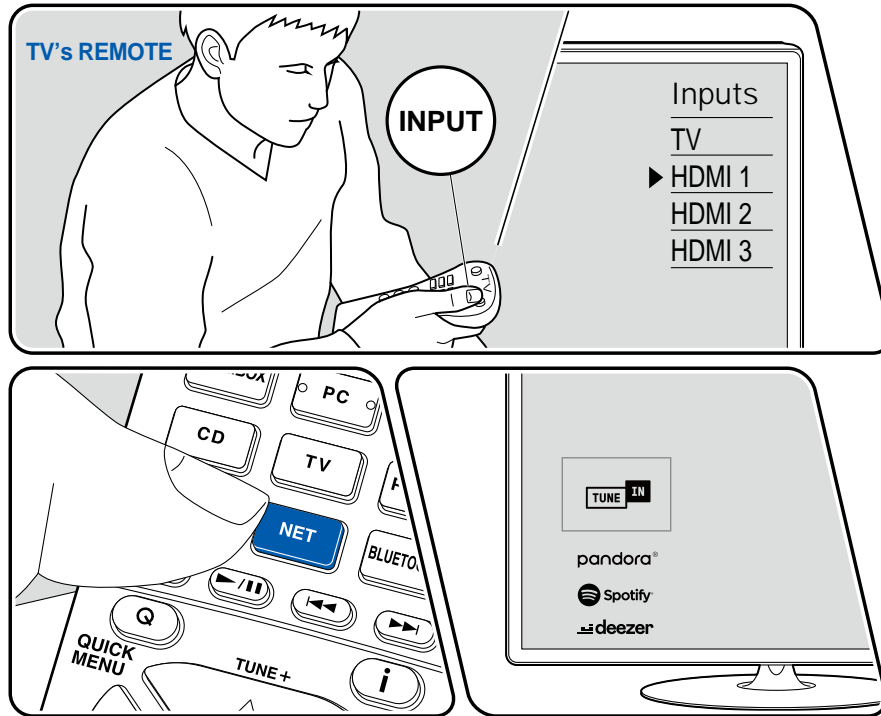

La figura mostra un esempio di collegamento.

Eeguire la seguente procedura quando quest'unità è accesa.

1. Impostare l'ingresso sul televisore sull'ingresso collegato all'unità.
 2. Premendo NET è possibile visualizzare sul televisore la schermata con l'elenco dei servizi di rete.
 3. Selezionare il proprio servizio Internet radio preferito utilizzando il cursore e premere ENTER per confermare la selezione.
 4. Seguendo le istruzioni sullo schermo, selezionare una stazione radio e il programma utilizzando il cursore, quindi premere ENTER per avviare la riproduzione.
- Per tornare alla schermata precedente, premere ↶.

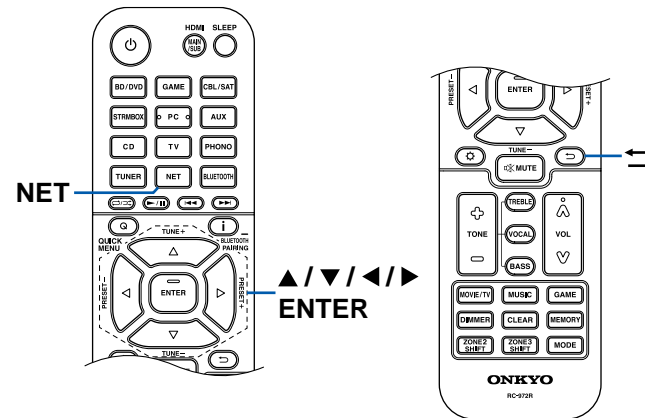

Menu del servizio Internet radio

È possibile aggiungere ai preferiti delle stazioni specifiche oppure eliminare stazioni che erano state aggiunte ai preferiti. Il menu visualizzato varia a seconda del servizio selezionato.

L'icona del menu ☺ viene visualizzata mentre una stazione viene riprodotta. Se è visualizzata solo questa icona, premendo ENTER è possibile visualizzare il menu sulla schermata. Quando sono presenti più icone, selezionare l'icona ☺ con il cursore e premere ENTER.

Informazioni sull'account TuneIn Radio

Se si crea un account sul sito web TuneIn Radio (tunein.com) e vi si accede da questa unità, le proprie stazioni radio preferite o i programmi che si sono seguiti sul sito web vengono automaticamente aggiunti a "My Presets" di questa unità. "My Presets" viene visualizzato sul livello successivo nella struttura gerarchica di TuneIn Radio. Per visualizzare una stazione radio aggiunta a "My Presets", è necessario accedere a TuneIn Radio dall'unità. Per accedere, selezionare "Login" - "I have a TuneIn account" nel menu principale "TuneIn Radio" dell'unità, quindi inserire il proprio nome utente e password.

- Se si seleziona "Login" su questa unità, viene visualizzato un codice di registrazione. Utilizzando questo codice, è possibile associare il dispositivo nella sezione My Page del sito web di TuneIn Radio in modo da poter eseguire l'accesso da "Login" - "Login with a registration code" senza immettere il nome utente e la password.



Multi-zona

È possibile ascoltare audio a 2 canali nella stanza separata (ZONE 2) durante l'esecuzione di una riproduzione nella stanza principale (nella quale è posizionata questa unità). La stessa sorgente può essere riprodotta simultaneamente nella ZONE 2 e nella stanza principale. Inoltre, diverse sorgenti possono essere riprodotte in entrambe le stanze. Per il selettore di ingresso "NET" o "BLUETOOTH", è possibile selezionare solo la stessa sorgente per la stanza principale e per la stanza separata. Se si seleziona "NET" nella stanza principale e quindi "BLUETOOTH" nella stanza separata, anche l'impostazione della stanza principale passa a "BLUETOOTH". Non è possibile selezionare stazioni DAB (modelli per l'Europa)/AM (modelli per Nord America, Australia, Taiwan ed Asia)/FM diverse per la stanza principale e la stanza separata.

Usare Onkyo Controller (→ [p139](#)) è comodo per le operazioni di riproduzione multi-zona. È anche possibile utilizzarlo su dispositivi mobili come uno smartphone o un tablet su cui è stata scaricata la Onkyo Controller (disponibile su iOS e Android™).



☐ Riproduzione (→ [p92](#))



Riproduzione

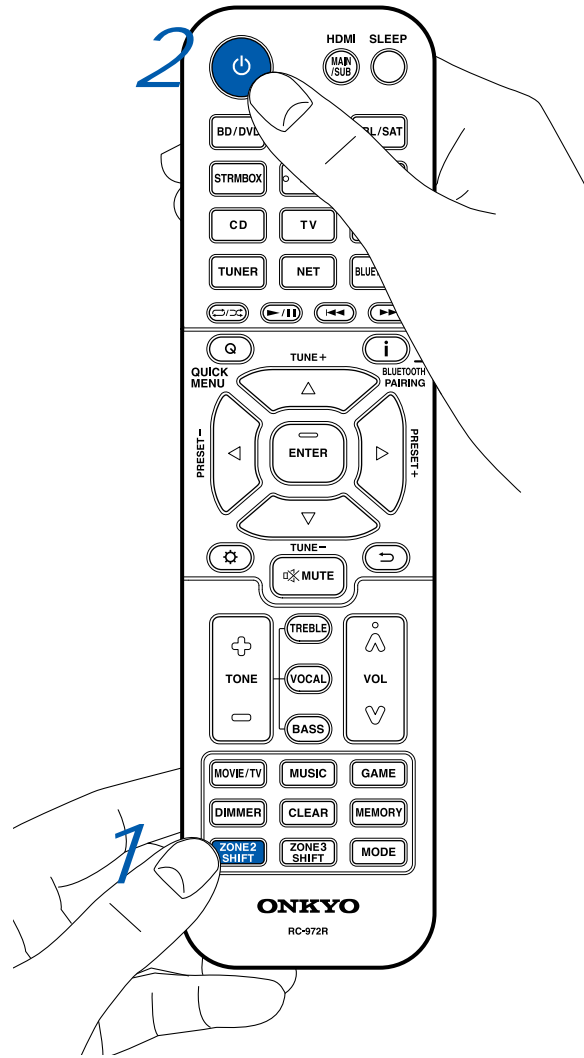

Quando si utilizza il telecomando, mentre si tiene premuto il pulsante ZONE 2 SHIFT, premere altri pulsanti per l'operazione.

1. Tenendo premuto il pulsante ZONE 2 SHIFT sul telecomando, puntare il telecomando verso questa unità e premere \odot .
 - "Z2" si illumina sul display dell'unità principale.

2. Tenendo premuto il pulsante ZONE 2 SHIFT sul telecomando, premere il selettore di ingresso della sorgente di ingresso che si desidera riprodurre nella stanza separata. Per controllare sull'unità principale, premere il pulsante ZONE 2 e quindi, entro 8 secondi, premere il pulsante del selettore di ingresso dell'ingresso da riprodurre nella stanza separata. Per riprodurre la stessa sorgente nella stanza principale e nella stanza separata, premere due volte il pulsante ZONE 2 sull'unità principale.
3. Quando si usa il collegamento ZONE 2 LINE OUT, regolare il volume audio sull'amplificatore integrato nella stanza separata. Per l'uscita del diffusore ZONE, tenendo premuto il pulsante ZONE 2 SHIFT sul telecomando, regolare il volume con il pulsante del volume. Per farlo sull'unità principale, premere il pulsante ZONE 2 e poi, entro 8 secondi, regolare il volume mediante il selettore MASTER VOLUME.
 - Le informazioni relative a un dispositivo collegato possono essere visualizzate sullo schermo del televisore in una stanza separata. Premere il pulsante **i** tenendo premuto il pulsante ZONE 2 SHIFT sul telecomando.
 - Se si mette l'unità in standby durante la riproduzione multi-zona, la luminosità dell'indicatore Z2 viene ridotta e la modalità di riproduzione viene commutata alla riproduzione solo in una stanza separata. L'attivazione di ZONE 2 mentre l'unità è in modalità standby commuta la modalità di riproduzione alla riproduzione solo nella stanza separata.
 - Quando dell'audio viene emesso dallo ZONE SPEAKER, i diffusori surround posteriori e i diffusori di altezza non possono riprodurre audio. (Modelli per Nord America e Taiwan)
 - L'audio proveniente da componenti AV esterni può essere trasmesso alla ZONE 2 solo quando l'audio è un segnale analogico o PCM a 2 canali. Se il componente AV è collegato a questa unità con un cavo HDMI, con un cavo digitale coassiale o con un cavo digitale ottico, cambiare l'uscita audio del componente AV in PCM.



- Quando video ed audio tramite ingresso HDMI sono trasmessi a ZONE 2, impostare "1. Input/Output Assign" - "TV Out / OSD" - "Zone 2 HDMI" (→[p110](#)) su "Use" sul menu Setup.
- Il segnale audio DSD non può essere trasmesso alla ZONE 2 con il selettore di ingresso "NET".
- Se ZONE 2 è On, il consumo elettrico durante lo standby aumenta.
- Se ZONE 2 viene attivata quando è selezionata la modalità di ascolto Pure Audio per la stanza principale, la modalità passerà automaticamente alla modalità di ascolto Direct.
- Questa funzione viene disabilitata se si usa il Trasmettitore Bluetooth (→[p65](#)).

Per disabilitare la funzione: Tenendo premuto il pulsante ZONE 2 SHIFT sul telecomando, premere \odot . In alternativa, premere OFF sull'unità principale.



Riproduzione di audio e video diversi

Visualizzazione del proprio video preferito sul televisore mentre si riproduce musica

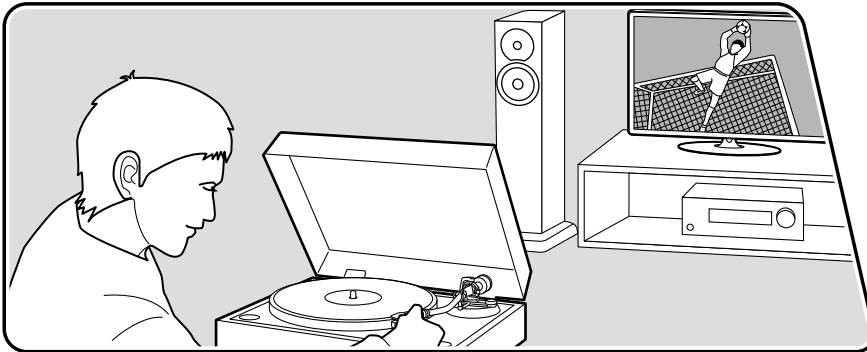

La figura mostra un esempio di collegamento.

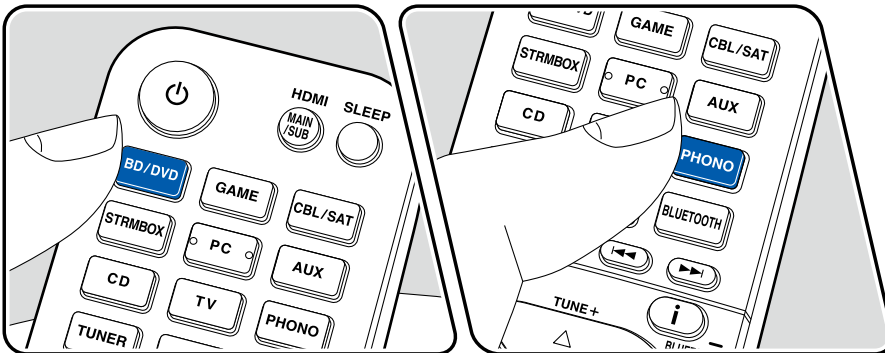

Mentre si ascolta musica da un CD o dispositivo abilitato BLUETOOTH, è possibile visualizzare video sul televisore da un componente AV come un lettore Blu-ray Disc.

- Per la riproduzione di audio, è possibile selezionare un selettore di input a cui non è assegnato input video, come "CD", "PHONO", "TUNER", "NET" e "BLUETOOTH".
- (Modelli per Europa, Australia, Asia e Taiwan): Quando "OSD Language" (→[p110](#)) è impostato su Cinese, non è possibile riprodurre l'audio da "NET" e "BLUETOOTH".

Eseguire la seguente procedura quando quest'unità è accesa.

1. Impostare l'ingresso sul televisore sull'ingresso collegato all'unità.
2. Premere un selettore di input come il pulsante BD/DVD collegato al componente AV il cui video deve essere visualizzato sul televisore.
 - Questa operazione non è necessaria se lo stesso selettore di input è stato selezionato nell'operazione precedente.
3. Premere un selettore di input dell'audio che si desidera riprodurre, come il pulsante CD o BLUETOOTH ed effettuare l'operazione di riproduzione.
4. Effettuare l'operazione di riproduzione del componente AV, ad esempio un lettore Blu-ray Disc. Per riprodurre l'audio di NET o BLUETOOTH, è richiesta la seguente operazione passo 5.
5. Per riprodurre l'audio di NET o BLUETOOTH, premere il pulsante MODE per commutare il display TV dalla schermata di riproduzione NET o BLOOTOOTH al video del componente AV. Premendo nuovamente il pulsante MODE si ritornerà alla schermata di riproduzione NET o BLOOTOOTH.
 - Quando il display TV è commutato sul video del componente AV, viene visualizzata la schermata di riproduzione di NET o BLUETOOTH nell'angolo dello schermo come Mini Player. L'impostazione per Mini Player può essere modificata in Setup Menu in modo che si disattivi automaticamente 30 secondi dopo essere stato visualizzato. ("Mini Player OSD" (→[p111](#)))



Impostazione preventiva della sorgente video da visualizzare sul televisore:

Quando si riproduce l'audio di "TUNER", "NET" e "BLUETOOTH", è possibile impostare preventivamente il selettore di input da visualizzare sul televisore usando "Video Select" (→ [p121](#)) sul menu Setup. Se viene impostato un valore diverso da "Last", non è richiesto il passaggio 2 nella procedura dell'operazione.



Dispositivo di archiviazione USB

È possibile riprodurre file musicali memorizzati su un dispositivo di archiviazione USB.

Formati audio supportati

MP3 (.mp3)

- MPEG-1/MPEG-2 Audio Layer-3/44,1 kHz, 48 kHz/Tra 8 kbps e 320 kbps e VBR/2 ch

WMA (.wma)

- 44,1 kHz, 48 kHz/Tra 5 kbps e 320 kbps, e VBR/2 ch

WAV (.wav)

I file WAV contengono audio digitale PCM non compresso.

- 44,1 kHz, 48 kHz, 88,2 kHz, 96 kHz, 176,4 kHz, 192 kHz/8 bit, 16 bit, 24 bit/2 ch

AIFF (.aiff/.aif)

I file AIFF contengono audio digitale PCM non compresso.

- 44,1 kHz, 48 kHz, 88,2 kHz, 96 kHz, 176,4 kHz, 192 kHz/8 bit, 16 bit, 24 bit/2 ch

AAC (.aac/.m4a/.mp4/.3gp/.3g2)

- MPEG-2/MPEG-4 Audio/44,1 kHz, 48 kHz, 88,2 kHz, 96 kHz/Tra 8 kbps e 320 kbps, e VBR/2 ch

FLAC (.flac)

- 44,1 kHz, 48 kHz, 88,2 kHz, 96 kHz, 176,4 kHz, 192 kHz/8 bit, 16 bit, 24 bit/2 ch

Apple Lossless (.m4a/.mp4)

- 44,1 kHz, 48 kHz, 88,2 kHz, 96 kHz, 176,4 kHz, 192 kHz/16 bit, 24 bit/2 ch

DSD (.dsf/.dff)

- DSF/DSDIFF/2,8 MHz, 5,6 MHz, 11,2 MHz/2 ch

Requisiti del dispositivo di archiviazione USB

- Questa unità è in grado di utilizzare dispositivi di archiviazione USB conformi allo standard USB Mass Storage Class. Anche il formato dei dispositivi di archiviazione USB supporta i formati file system FAT16 o FAT32.
- Se il dispositivo di archiviazione USB è stato partizionato, ciascuna sezione sarà trattata come un dispositivo indipendente.
- Sono supportati fino a 20.000 brani per cartella e le cartelle possono essere nidificate fino a una profondità di 16 livelli.
- Non sono supportati gli hub USB e i dispositivi di archiviazione USB con funzioni di hub. Non collegare all'unità questi dispositivi.
- Se il dispositivo di archiviazione USB ha in dotazione un adattatore CA, connettere l'adattatore CA e utilizzarlo con una presa di corrente domestica.
- I dispositivi di archiviazione USB con funzioni di sicurezza non sono supportati su questa unità.
- Supporti inseriti nel lettore schede USB potrebbero non essere disponibili con questa funzione. Inoltre, a seconda del dispositivo di archiviazione USB, potrebbe non essere possibile la lettura corretta del contenuto.
- Riguardo all'utilizzo di un dispositivo di archiviazione USB, la nostra azienda non si assume alcuna responsabilità per la perdita o la modifica di dati salvati su un dispositivo di archiviazione USB o per malfunzionamenti del dispositivo di archiviazione USB. Si raccomanda di eseguire il backup dei dati salvati su un dispositivo di archiviazione USB prima di utilizzarlo con questa unità.
- Si noti che il funzionamento non è sempre garantito per tutti i dispositivi di archiviazione USB.

❑ Riproduzione di file musicali salvati su un dispositivo di archiviazione USB (→ [p97](#))



Riproduzione di file musicali salvati su un dispositivo di archiviazione USB

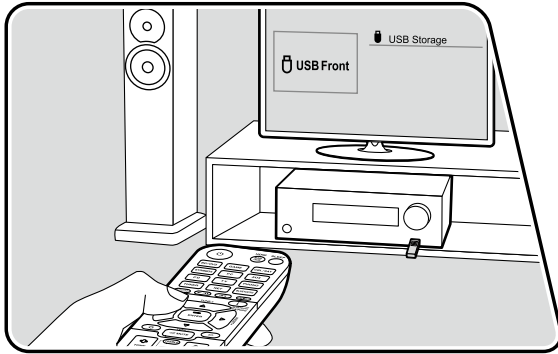

Eseguire la seguente procedura quando quest'unità è accesa.

1. Impostare l'ingresso sul televisore sull'ingresso collegato all'unità.
2. Inserire il dispositivo di archiviazione USB contenente i file musicali nella porta USB posta sul pannello frontale o posteriore di questa unità.
3. Premere NET per visualizzare la schermata in cui vengono elencati i servizi di rete.
4. Selezionare "USB Front" o "USB Rear" con i cursori e quindi premere ENTER.
 - Se l'indicatore "USB" lampeggia sul display, assicurarsi che il dispositivo di archiviazione USB sia collegato correttamente.
 - Non scollegare il dispositivo di archiviazione USB quando sul display è visualizzato il messaggio "Connecting...". Farlo potrebbe causare corruzione dei file o malfunzionamenti.
5. Premere nuovamente ENTER alla schermata successiva. Viene visualizzato l'elenco delle cartelle e dei file musicali presenti sul dispositivo di archiviazione USB. Selezionare la cartella con i cursori e premere ENTER per confermare la selezione.
6. Selezionare il file musicale con i cursori e poi premere ENTER per avviare la riproduzione.

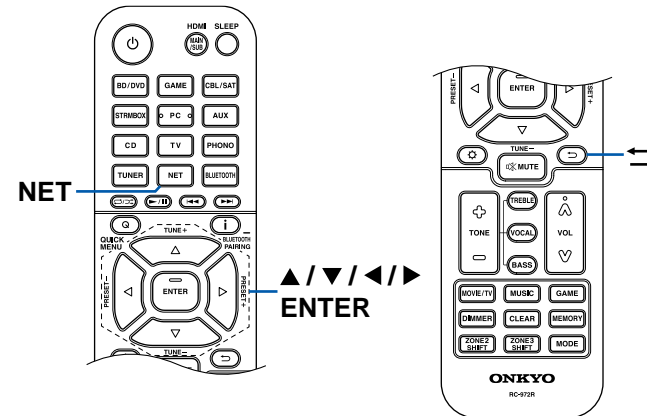

- Per tornare alla schermata precedente, premere ↶.
- I caratteri che non possono essere visualizzati su questa unità appaiono con "*".



- La porta USB di questa unità è conforme allo standard USB 2.0. La velocità di trasferimento potrebbe non essere sufficiente per alcuni contenuti da riprodurre e potrebbero verificarsi interruzioni nella riproduzione dell'audio.
- Quando si riproducono file registrati con VBR (bit rate variabile), il tempo di riproduzione potrebbe non essere visualizzato correttamente.
- Questa unità supporta la riproduzione gapless del dispositivo di archiviazione USB nelle seguenti condizioni.
Se si riproducono in modo continuo file WAV, FLAC e Apple Lossless con lo stesso formato, frequenza di campionamento, numero di canali e bit rate di quantizzazione.
- Per visualizzare il titolo di un album, il nome dell'artista e la copertina dell'album di un file in formato WAV, rendere la struttura della cartella e i nomi file come indicato sotto al momento del salvataggio dei file musicali. La copertina dell'album può essere visualizzata salvando un file .jpg da visualizzare sullo schermo nella cartella di livello più basso. Si noti che un file .jpg di grandi dimensioni potrebbe impiegare del tempo per essere visualizzato o potrebbe non essere visualizzato.

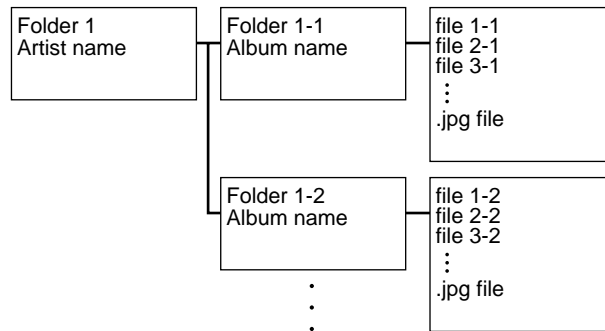

Music Server

È supportato lo streaming di file musicali memorizzati su PC o dispositivi NAS collegati alla stessa rete di questa unità.

- I server di rete con i quali è compatibile questa unità sono PC su cui sono installati player con funzionalità server di Windows Media® Player 12 oppure NAS compatibili con la funzionalità home network. Quando si utilizza Windows Media® Player 12, è necessario effettuare le impostazioni anticipatamente. Notare che con un PC è possibile riprodurre solamente i file musicali registrati nella raccolta di file multimediali di Windows Media® Player.

Formati audio supportati

MP3 (.mp3)

- MPEG-1/MPEG-2 Audio Layer-3/44,1 kHz, 48 kHz/Tra 8 kbps e 320 kbps e VBR/2 ch

WMA (.wma)

- 44,1 kHz, 48 kHz/Tra 5 kbps e 320 kbps, e VBR/2 ch

WAV (.wav)

I file WAV contengono audio digitale PCM non compresso.

- 44,1 kHz, 48 kHz, 88,2 kHz, 96 kHz, 176,4 kHz, 192 kHz/8 bit, 16 bit, 24 bit/2 ch

AIFF (.aiff/.aif)

I file AIFF contengono audio digitale PCM non compresso.

- 44,1 kHz, 48 kHz, 88,2 kHz, 96 kHz, 176,4 kHz, 192 kHz/8 bit, 16 bit, 24 bit/2 ch

AAC (.aac/.m4a/.mp4/.3gp/.3g2)

- MPEG-2/MPEG-4 Audio/44.1 kHz, 48 kHz, 88,2 kHz, 96 kHz/Tra 8 kbps e 320 kbps, e VBR/2 ch

FLAC (.flac)/2 ch

- 44,1 kHz, 48 kHz, 88,2 kHz, 96 kHz, 176,4 kHz, 192 kHz/8 bit, 16 bit, 24 bit/2 ch

LPCM (PCM lineare)

- 44,1 kHz, 48 kHz/16 bit/2 ch

Apple Lossless (.m4a/.mp4)

- 44,1 kHz, 48 kHz, 88,2 kHz, 96 kHz, 176,4 kHz, 192 kHz/16 bit, 24 bit/2 ch

DSD (.dsf/.dff)

- DSF/DSDIFF/2,8 MHz, 5,6 MHz, 11,2 MHz/2 ch

Impostazioni di Windows Media® Player 12

1. Accendere il PC e avviare Windows Media® Player 12.
2. Nel menu "Stream" selezionare "Turn on media streaming" per visualizzare una finestra di dialogo.
 - Se lo streaming è già stato attivato, selezionare "More streaming options..." nel menu "Stream" per visualizzare l'elenco dei dispositivi di riproduzione nella rete, quindi procedere al passaggio 4.
3. Fare clic su "Turn on media streaming" per visualizzare l'elenco di dispositivi di riproduzione nella rete.
4. Selezionare questa unità in "Media streaming options" e verificare che sia impostata su "Allow".
5. Fare clic su "OK" per chiudere la finestra di dialogo.
6. Aprire il menu "Stream" e verificare che "Allow remote control of my Player..." sia selezionato.
 - A seconda della versione di Windows Media® Player, i nomi delle voci da selezionare potrebbero differire dalla precedente descrizione.

☐ Riproduzione (→p100)



Riproduzione

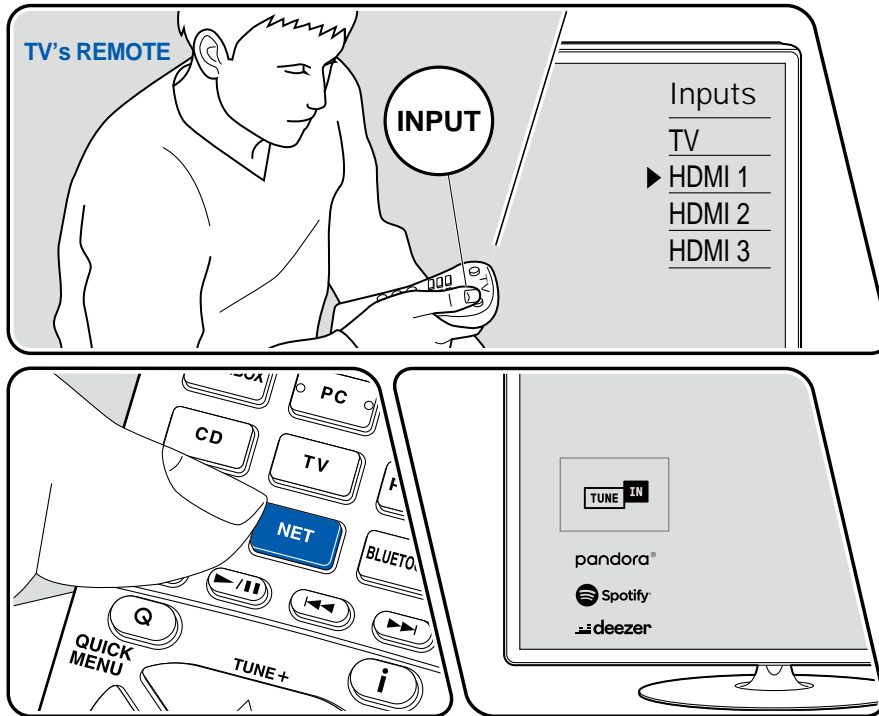

La figura mostra un esempio di collegamento.

Eeguire la seguente procedura quando quest'unità è accesa.

1. Impostare l'ingresso sul televisore sull'ingresso collegato all'unità.
2. Avviare il server (Windows Media® Player 12 or dispositivo NAS) contenente i file musicali da riprodurre.
3. Assicurarsi che il PC o il NAS siano collegati correttamente alla stessa rete di questa unità.
4. Premere NET per visualizzare la schermata in cui vengono elencati i servizi di rete.
 - Se l'indicatore "NET" sul display lampeggia, l'unità non è connessa correttamente alla rete. Controllare la connessione.

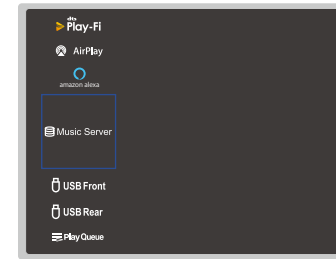

5. Con i cursori, selezionare "Music Server", quindi premere ENTER.

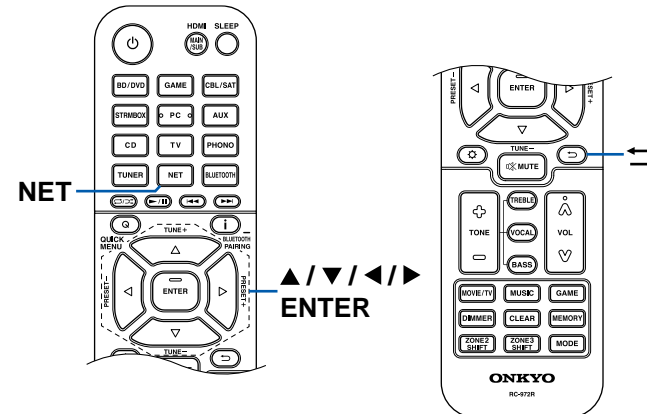

6. Selezionare il server di destinazione con i cursori, quindi premere ENTER per visualizzare la schermata dell'elenco delle voci.
 - Questa unità non è in grado di accedere a immagini e video archiviati nei server.
 - A seconda delle impostazioni di condivisione del server, i contenuti salvati sul server potrebbero non essere visualizzati.
 7. Utilizzando i cursori, selezionare il file musicale da riprodurre, quindi premere ENTER per avviare la riproduzione.
 - Se sullo schermo viene visualizzato "No Item." controllare la connessione di rete.
- Per tornare alla schermata precedente, premere ↩.
 - Quando si riproducono file registrati con VBR (bit rate variabile), il tempo di riproduzione potrebbe non essere visualizzato correttamente.
 - Per i file musicali su un server, sono supportati fino a 20.000 brani per cartella e le cartelle possono essere nidificate fino a una profondità di 16 livelli.
 - Quando è selezionato un determinato tipo di server multimediale, l'unità potrebbe non riconoscerlo o potrebbe non essere in grado di riprodurre i file musicali.

Ricerca di file musicali da selezionare

Se il server in uso supporta le funzioni di ricerca, è possibile utilizzare la seguente funzione di ricerca.

Eseguire la seguente procedura con i server disponibili visualizzati mediante Music Server.

1. Con ▲ / ▼, selezionare il server contenente file musicali che si desidera riprodurre, quindi selezionare ENTER.
2. Con ▲ / ▼, selezionare la cartella Search e premere ENTER. La cartella Search contiene le seguenti tre cartelle.
 - "Search by Artist": Selezionare per effettuare la ricerca per nome artista.
 - "Search by Album": Selezionare per effettuare la ricerca per titolo dell'album.
 - "Search by Track": Selezionare per effettuare la ricerca per titolo della canzone.
3. Con ▲ / ▼, selezionare la cartella, quindi premere ENTER.
4. Inserire una stringa carattere da cercare, quindi premere ENTER. Di seguito sarà visualizzato il risultato di ricerca.
5. Con ▲ / ▼, selezionare i file musicali da riprodurre e selezionare ENTER.

Controllo della riproduzione remota da un PC

È possibile utilizzare questa unità per riprodurre file musicali sul proprio PC, mediante l'utilizzo del PC nella propria rete domestica. Questa unità supporta la riproduzione remota tramite Windows Media® Player 12. Per usare la funzione riproduzione remota di questa unità con Windows Media® Player 12, deve essere configurato anticipatamente. (→ [p99](#))

Riproduzione in remoto

1. Accendere l'unità.
 2. Accendere il PC e avviare Windows Media® Player 12.
 3. Selezionare facendo clic con il tasto destro del mouse il file musicale da riprodurre con Windows Media® Player 12.
 - Per riprodurre un file musicale da remoto su un altro server, aprire il server target da "Other Libraries" e selezionare il file musicale da riprodurre.
 4. Selezionare questa unità in "Play to" per aprire la finestra "Play to" di Windows Media® Player 12 e avviare la riproduzione su questa unità.
 - Se il PC in uso ha come sistema operativo Windows® 8.1, fare clic su "Play to" e selezionare questa unità. Se il PC ha come sistema operativo Windows® 10, fare clic su "Cast to Device" e selezionare questa unità. Le operazioni durante la riproduzione da remoto sono possibili dalla finestra "Play to" sul PC. La schermata di riproduzione viene visualizzata sul televisore collegato via HDMI.
 5. Regolare il volume utilizzando la barra del volume sulla finestra "Play to".
 - A volte il volume visualizzato sulla finestra di riproduzione in remoto potrebbe differire dal volume visualizzato sullo schermo di questa unità.
 - Quando il volume viene modificato su questa unità, il valore non viene riportato nella finestra "Play to".
 - Questa unità non può riprodurre file musicali da remoto nelle seguenti condizioni.
 - Sta utilizzando un servizio di rete.
 - Sta riproducendo un file musicale su un dispositivo di archiviazione USB.
- La riproduzione remota dei formati FLAC e DSD non è supportata.
 - La riproduzione in remoto non supporta la riproduzione gapless.



Play Queue



Quando si scarica Onkyo Controller (disponibile su iOS o Android™) su un dispositivo mobile come uno smartphone o un tablet, è possibile salvare la propria playlist dei preferiti (informazioni Play Queue) tra i file musicali salvati nel dispositivo di archiviazione USB connesso a questa unità e i file musicali salvati in PC o NAS collegati alla stessa rete di questa unità, e riprodurre la musica presente nella playlist. Le informazioni Play Queue sono valide finché il cavo di alimentazione di questa unità non viene rimosso dalla presa. Vedere "Onkyo Controller" (→p139) per informazioni sull'app.

Aggiunta delle informazioni Play Queue

1. Selezionare l'ingresso "INPUT" sulla schermata dell'applicazione e toccare l'icona "USB". Oppure selezionare l'ingresso "NET" e toccare l'icona "USB" o l'icona "Music Server". (I nomi delle icone potrebbero differire a seconda del modello.)

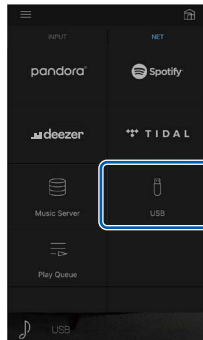

2. Toccando l'icona "+" sul brano che si desidera aggiungere si apre il menu a comparsa per aggiungere le informazioni Play Queue.

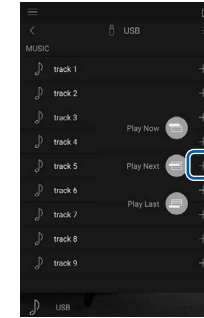

3. Toccare l'icona "Play Now", "Play Next" o "Play Last" per aggiungere il brano alla Play Queue.
 - Se nell'elenco della Play Queue non è presente alcun brano, verrà visualizzato solo "Play Now".

Riordino ed eliminazione

1. Selezionare l'ingresso "NET", toccare l'icona "Play Queue" ed entrare nella schermata di servizio di Play Queue.

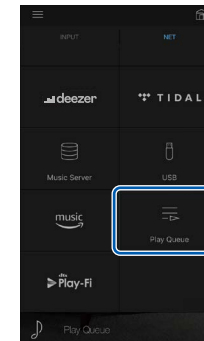

2. Toccare l'icona "☰" del brano da riordinare e trascinare l'icona nella destinazione desiderata.

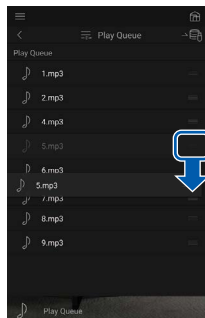

3. Per eliminare un brano, far scorrere il brano verso sinistra finché l'icona del cestino non diventa "🗑️". Se il dispositivo è su un iOS, far scorrere l'icona "☰" verso sinistra. Rilasciando il dito si eliminerà il brano dalla Play Queue.

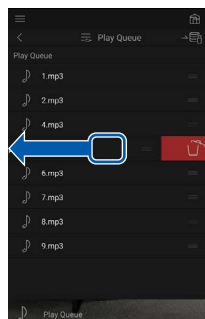

Riproduzione

La riproduzione inizia quando si seleziona "Play Now 🎵" per l'aggiunta alla Play Queue, o quando si seleziona il brano nella schermata di servizio di Play Queue.



Collegamento di un trasmettitore per la riproduzione

Quando si collegano cuffie wireless o un trasmettitore diffusore wireless al terminale ZONE B LINE OUT di questa unità, è possibile riprodurre la stessa sorgente tramite le cuffie wireless o i diffusori wireless come nella stanza principale.

Collegamenti

1. Usare un cavo audio analogico per collegare il terminale ZONE B LINE OUT di questa unità al terminale di ingresso sul trasmettitore.

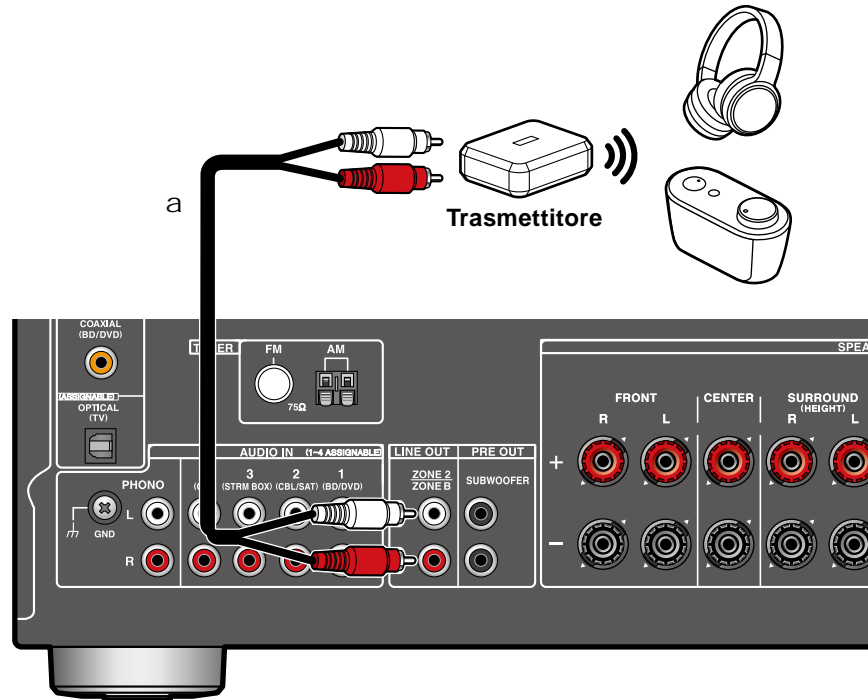

a Cavo audio analogico



Configurazione

1. Premere sul telecomando e impostare "2. Speaker" - "Configuration" - "Zone 2 Lineout" su "Zone B". (→p113)

Riproduzione

1. Premere il pulsante Q sul telecomando e selezionare "Audio" - "Zone B".
 - Nei seguenti casi, non è possibile selezionare "Zone B".
 - Quando la ZONE 2 è accesa
 - Quando "2. Speaker" - "Configuration" - "Zone 2 Lineout" sul menu Setup è impostato su una voce diversa da "Zone B". (→p113)
2. Selezionare la destinazione di uscita audio.

Off: Emette l'audio solo da ZONE A. Si accende "A" sul display dell'unità principale.

On (A+B): Emette l'audio sia da ZONE A sia da ZONE B. Si accendono "A" e "B" sul display dell'unità principale.

On (B): Emette l'audio solo da ZONE B. Si accende "B" sul display dell'unità principale.

AB

3. Avviare la riproduzione sul componente AV.
4. Regolare il volume sul trasmettitore, ecc., in ZONE B.
 - Quando "Zone 2 Lineout" è impostato su "Zone B" e "Audio" - "Zone B" nel Quick menu è impostato su "On (A+B)", l'uscita ZONE A viene impostata come di seguito.
 - La qualità dell'audio non può essere regolata.
 - Non ci sarà nessun effetto per i diffusori posteriori surround da "2.Speaker" - "Distance" (→p115) nel menu Setup.



- Se "On (A+B)" è selezionato come destinazione di uscita audio, è possibile selezionare solo la modalità di ascolto "Stereo" per ZONE A quando si utilizza la disposizione diffusori a 2.1 canali. Se si utilizza una disposizione diffusori a 3.1 canali o superiore, è possibile selezionare solo la modalità di ascolto "AllCh Stereo".



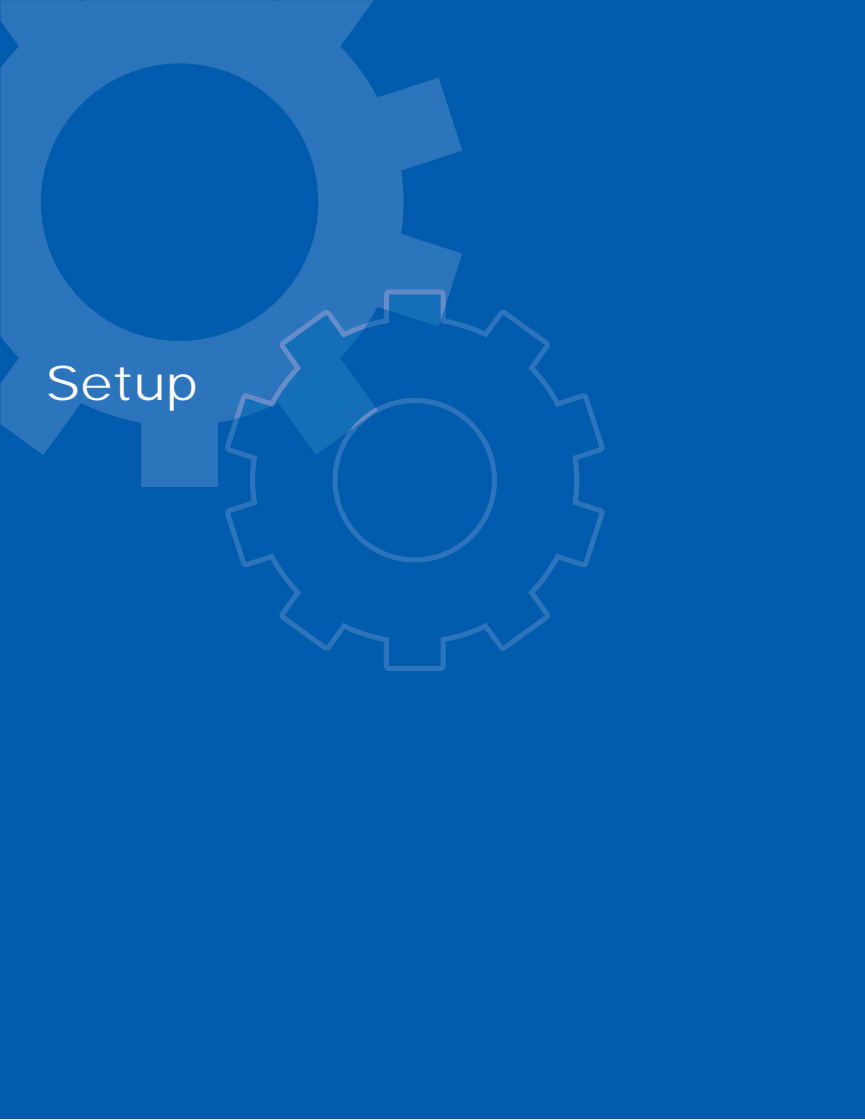



Menu setup	107
Web Setup	135
Setup iniziale con installazione guidata	136
Onkyo Controller	139







Menu setup

Utilizzare le indicazioni su schermo (OSD) che compaiono sul televisore per effettuare le impostazioni.

Premere  sul telecomando per visualizzare il menu setup.

Selezionare la voce con i cursori  /  del telecomando e premere il pulsante ENTER per confermare la selezione.

Utilizzare i cursori  /  per cambiare i valori predefiniti.

- Per tornare alla schermata precedente, premere .
- Per uscire dalle impostazioni, premere il pulsante .



Elenco menu

1. Input/Output Assign	1. TV Out / OSD	Permette di effettuare le impostazioni per l'uscita TV e le indicazioni su schermo (OSD) che appaiono sul televisore.	p109
	2. HDMI Input	È possibile modificare l'assegnazione di ingresso tra i selettori di ingresso e i terminali HDMI IN.	p111
	3. Digital Audio Input	Permette di modificare l'assegnazione di ingresso tra i selettori di INPUT e i terminali DIGITAL IN COAXIAL/OPTICAL.	p112
	4. Analog Audio Input	Permette di modificare l'assegnazione di ingresso tra i selettori di ingresso e i terminali AUDIO IN.	p112
2. Speaker	1. Configuration	Permette di modificare le impostazioni dell'ambiente di connessione dei diffusori.	p113
	2. Crossover	Permette di modificare le impostazioni delle frequenze di crossover.	p114
	3. Distance	Permette di impostare la distanza tra ciascun diffusore e la posizione di ascolto.	p115
	4. Level Calibration	Permette di regolare il livello del volume di ciascun diffusore.	p115
	5. Dolby Enabled Speaker	Permette di modificare le impostazioni dei diffusori abilitati Dolby.	p116
	6. Equalizer Settings	È possibile regolare il volume di uscita della gamma per ciascun diffusore collegato.	p116
	7. Speaker Virtualizer	La funzione Speaker Virtualizer può essere commutata tra On e Off.	p117
3. Audio Adjust	1. Multiplex/Mono	Permette di modificare le impostazioni della riproduzione audio multiplex.	p118
	2. Dolby	Permette di modificare l'impostazione quando sono presenti segnali Dolby in ingresso.	p118
	3. DTS	Permette di modificare l'impostazione quando vengono immessi segnali DTS.	p119
	4. LFE Level	Permette di impostare il livello dell'effetto bassa frequenza (LFE) per i segnali della serie Dolby Digital, della serie DTS, Multichannel PCM e DSD.	p119
	5. Volume	Permette di modificare le impostazioni volume.	p119



4. Source	1. My Input Volume	Consente di impostare un livello di volume per ciascun selettore di ingresso.	p120
	2. Name Edit	Permette di impostare un nome facile per ciascun ingresso.	p120
	Audio Select	Permette di selezionare il terminale di ingresso a cui dare la priorità quando si collegano più sorgenti audio a un unico selettore di ingresso.	p120
	Video Select	Quando è selezionato l'ingresso "TUNER", "NET", o "BLUETOOTH", è possibile impostare l'ingresso il cui segnale video viene visualizzato sul televisore.	p121
5. Hardware	1. HDMI	Permette di modificare le impostazioni per le funzioni HDMI.	p122
	2. Network	Permette di modificare le impostazioni per le funzioni di rete.	p124
	3. Bluetooth	Permette di modificare le impostazioni per la funzione BLUETOOTH.	p127
	4. Power Management	Permette di modificare le impostazioni per la funzione risparmio energetico.	p129
	5. Works with SONOS	Permette di modificare le impostazioni per connettersi a Sonos Connect.	p131
6. Multi Zone	1. Zone 2	Permette di modificare le impostazioni per Zone 2.	p132
	2. Remote Play Zone	Permette di modificare le impostazioni per la riproduzione in remoto.	p132
7. Miscellaneous	1. Tuner	Permette di modificare le impostazioni per Tuner.	p133
	2. Remote ID	Permette di modificare l'ID del telecomando.	p133
	3. Firmware Update	Permette di modificare le impostazioni per l'aggiornamento del firmware.	p134
	4. Initial Setup	Permette di effettuare il setup iniziale dal menu setup.	p134
	5. Lock	Permette di bloccare il menu Setup in modo che le impostazioni non possano essere modificate.	p134
	6. Factory Reset	Tutte le impostazioni vengono ripristinate alle impostazioni di fabbrica.	p134



1. Input/Output Assign

1. TV Out / OSD

Permette di effettuare le impostazioni per l'uscita TV e le indicazioni su schermo (OSD) che appaiono sul televisore.

□ HDMI Out (Valore predefinito: MAIN)

Selezionare il terminale HDMI da connettere con il televisore.

- Se sono collegati dispositivi con risoluzioni diverse al terminale HDMI OUT MAIN e al terminale SUB, le immagini vengono emesse con la risoluzione più bassa.

MAIN	Quando si collega il televisore al terminale HDMI OUT MAIN
SUB	Quando si collega il televisore al jack HDMI OUT SUB
MAIN+SUB	Quando ci si collega ad entrambi i terminali MAIN e SUB

□ Dolby Vision (Valore predefinito: MAIN)

Per trasmettere il segnale video Dolby Vision dal lettore a un televisore che supporta Dolby Vision, selezionare il terminale HDMI OUT MAIN o il terminale HDMI OUT SUB a cui è connesso il televisore che supporta Dolby Vision. Questa impostazione è necessaria solo se "HDMI Out" è stato impostato su "MAIN+SUB" ed è stato collegato un televisore ai terminali sia MAIN sia SUB.

MAIN	Per trasmettere video Dolby Vision ad un televisore che supporta Dolby Vision collegato al terminale HDMI OUT MAIN
SUB	Per trasmettere video Dolby Vision ad un televisore che supporta Dolby Vision collegato al terminale HDMI OUT SUB
Off	Dopo aver selezionato "MAIN" o "SUB", se il video sul televisore non appare correttamente

□ Upscaling (Valore predefinito: Off)

Se si utilizza una TV che supporta 4K/8K, i segnali video in ingresso con 1080p possono essere emessi automaticamente con 4K/8K. I segnali video 4K in ingresso possono anche essere emessi automaticamente come 8K. Note che per emettere 8K, oltre ad impostare "HDMI 4K/8K Signal Format" (→p110) su "8K Standard" o "8K Enhanced" è necessario effettuare il collegamento a un televisore compatibile con il formato segnale 8K con un cavo HDMI.

- Se il televisore non supporta la risoluzione 4K/8K con la stessa frequenza della frequenza dei segnali video in ingresso HDMI, l'upsampling a 4K/8K non viene eseguito correttamente. Controllare la frequenza di risoluzione 4K/8K supportata dal televisore e modificare la risoluzione dei segnali video immessi dal componente AV.

Off	Quando questa funzione non viene usata <ul style="list-style-type: none"> • Se il televisore non supporta 4K/8K, impostarlo su "Off".
Auto	Quando questa funzione viene usata

□ Super Resolution (Valore predefinito: 2)

Se "Upscaling" è impostato su "Auto", selezionare il livello di correzione dei segnali video in ingresso da "Off" e "1" (debole) a "3" (forte).



1. Input/Output Assign

□ HDMI 4K/8K Signal Format

Imposta il formato del segnale 4K/8K in ingresso ed in uscita da questa unità. Impostare in modo che sia adatto al televisore o lettore collegato.

- La risoluzione corrispondente è diversa a seconda del terminale HDMI collegato. Per maggiori informazioni, vedere "Risoluzioni di ingresso corrispondenti" (→p174).

BD/DVD	(Valore predefinito: 4K Enhanced)
GAME	(Valore predefinito: 4K Enhanced)
CBL/SAT	(Valore predefinito: 4K Enhanced)
STRM BOX	(Valore predefinito: 4K Enhanced)
PC	(Valore predefinito: 4K Enhanced)
AUX	(Valore predefinito: 4K Enhanced)
CD	(Valore predefinito: 4K Enhanced)
TV	(Valore predefinito: 4K Enhanced)
PHONO	(Valore predefinito: 4K Enhanced)

4K Standard	Quando si usa un cavo HDMI High Speed che supporta 10,2 Gbps per collegare un televisore o lettore compatibile con formati segnale 4K standard (4K 30Hz, ecc.)
4K Enhanced	Quando si usa un cavo HDMI Premium High Speed che supporta 18 Gbps per collegare un televisore o lettore compatibile con formati segnale 4K ad alta definizione (4K 60Hz, 4K HDR, ecc.) • Potrebbe verificarsi qualche disturbo dell'immagine a seconda del componente collegato e del cavo HDMI. In tal caso, selezionare "4K Standard".
8K Standard	Quando si usa un cavo HDMI PREMIUM High Speed che supporta 18 Gbps per il collegamento a un televisore o lettore compatibile con formati segnale 4K 120Hz, 5K 30Hz, o 8K 30Hz
8K Enhanced	Quando si usa un cavo HDMI ULTRA High Speed che supporta 48 Gbps per il collegamento a un televisore o lettore compatibile con formati segnale 5K 60Hz o 8K 60Hz

□ Zone 2 HDMI (Valore predefinito: Not Use)

Effettuare l'impostazione quando si trasmette alla Zone 2 TV collegata al terminale HDMI OUT SUB/ZONE 2.

Use	Attiva questa funzione
Not Use	Disattiva questa funzione • Se video e audio via ingresso HDMI vengono inviati a ZONE 2, impostarlo su "Use".

□ OSD Language (Valore predefinito: English)

Selezionare la lingua di visualizzazione su schermo scegliendo tra quelle indicate di seguito.

(modelli Nord America) inglese, tedesco, francese, spagnolo, italiano, olandese, svedese
(modelli per Europa, Australia, Asia e Taiwan) Inglese, tedesco, francese, spagnolo, italiano, olandese, svedese, russo, cinese

□ Impose OSD (Valore predefinito: On)

Impostare se visualizzare sullo schermo del televisore informazioni come la regolazione del volume o la commutazione dell'ingresso.

On	L'OSD viene visualizzato sul televisore. • A seconda del segnale in ingresso, OSD potrebbe non essere visualizzato pur avendo selezionato "On". In questo caso, modificare la risoluzione del dispositivo collegato.
Off	L'OSD non viene visualizzato sul televisore.



1. Input/Output Assign

□ Mini Player OSD (Valore predefinito: Always On)

Sul televisore possono essere visualizzate le immagini provenienti dall'ultimo ingresso diverso selezionato durante la riproduzione dell'audio dall'ingresso NET o BLUETOOTH. Dopo aver commutato l'ingresso su NET o BLUETOOTH, riprodurre le immagini e l'audio. Poi premere MODE sul telecomando. Le immagini saranno visualizzate a schermo intero e le informazioni sull'audio (Mini Player) per NET o BLUETOOTH compariranno nell'angolo dello schermo. È possibile impostare la visualizzazione continua di questo Mini Player sullo schermo.

- Ogni volta che si preme il pulsante MODE, è possibile selezionare tra visualizzazione/non visualizzazione dell'immagine.
- Questa impostazione non può essere selezionata se "Impose OSD" è impostato su "Off".
- Questa funzione non può essere utilizzata se "OSD Language" è impostato su cinese. (Modelli per Europa, Australia, Asia e Taiwan)

Always On	Il Mini Player è sempre visualizzato.
Auto Off	Il Mini Player si disattiva automaticamente 30 secondi dopo la visualizzazione. Se si esegue un'operazione come la modifica del volume, viene visualizzato nuovamente per 30 secondi.

□ Screen Saver (Valore predefinito: 3 minutes)

Impostare il tempo di avvio del salvaschermo.

Selezionare un valore tra "3 minutes", "5 minutes", "10 minutes" e "Off".

■ 2. HDMI Input

È possibile cambiare l'assegnazione di ingresso tra i selettori di ingresso e i jack HDMI IN.

- **BD/DVD** (Valore predefinito: HDMI 1 (HDCP 2.3))
- GAME** (Valore predefinito: HDMI 2 (HDCP 2.3))
- CBL/SAT** (Valore predefinito: HDMI 3 (HDCP 2.3))
- STRM BOX** (Valore predefinito: HDMI 4 (HDCP 2.3))
- PC** (Valore predefinito: HDMI 5 (HDCP 2.3))
- AUX** (Valore predefinito: HDMI 6 (HDCP 2.3))
- CD** (Valore predefinito: ---)
- TV** (Valore predefinito: ---)
- PHONO** (Valore predefinito: ---)

Da "HDMI 1 (HDCP 2.3)" a "HDMI 6 (HDCP 2.3)":

Assegnare qualsiasi terminale HDMI IN a ciascun selettore di ingresso. Se non si assegna un terminale, selezionare "---". Per selezionare un terminale HDMI IN già assegnato a un altro selettore di ingresso, cambiare per prima cosa la sua impostazione in "---".



1. Input/Output Assign

■ 3. Digital Audio Input

Cambiare l'assegnazione di ingresso tra i selettori di ingresso e i terminali DIGITAL IN COAXIAL/OPTICAL. Se non si assegna un terminale, selezionare "---".

- BD/DVD** (Valore predefinito: **COAXIAL**)
- GAME** (Valore predefinito: ---)
- CBL/SAT** (Valore predefinito: ---)
- STRM BOX** (Valore predefinito: ---)
- PC** (Valore predefinito: ---)
- CD** (Valore predefinito: ---)
- TV** (Valore predefinito: **OPTICAL**)
- PHONO** (Valore predefinito: ---)

COAXIAL, OPTICAL	Assegnare il terminale COAXIAL o il terminale OPTICAL a qualsiasi selettore di ingresso.
---------------------	--

■ 4. Analog Audio Input

Cambiare l'assegnazione di ingresso tra i selettori di ingresso e i terminali AUDIO IN. Se non si assegna un terminale, selezionare "---".

- BD/DVD** (Valore predefinito: **AUDIO 1**)
- GAME** (Valore predefinito: ---)
- CBL/SAT** (Valore predefinito: **AUDIO 2**)
- STRM BOX** (Valore predefinito: **AUDIO 3**)
- PC** (Valore predefinito: ---)
- CD** (Valore predefinito: **AUDIO 4**)
- TV** (Valore predefinito: ---)
- PHONO** (Valore predefinito: **PHONO**) Questa impostazione non può essere.

AUDIO 1, AUDIO 2, AUDIO 3, AUDIO 4	Assegnare il terminale AUDIO IN a qualsiasi selettore di ingresso.
---	--



2. Speaker

1. Configuration

Modificare le impostazioni dell'ambiente di connessione dei diffusori.

Speaker Channels (Valore predefinito: 7.1 ch)

Selezionare "2.1 ch", "3.1 ch", "4.1 ch", "5.1 ch", "6.1 ch", "7.1 ch", "2.1.2 ch", "3.1.2 ch", "4.1.2 ch" o "5.1.2 ch" in base al numero di diffusori collegati.

Subwoofer (Valore predefinito: Yes)

Selezionare se un subwoofer è collegato o meno.

Yes	Se un subwoofer è collegato
No	Se un subwoofer non è collegato

Height Speaker (Valore predefinito: Top Middle)

Impostare il tipo di diffusore se sono collegati i diffusori di altezza. Selezionare "Top Middle", "Top Rear", "Rear High", "Dolby Speaker (Front)", "Dolby Speaker (Surr)", "Front High" o "Top Front" a seconda del tipo e della disposizione dei diffusori collegati.

- Se una voce non può essere selezionata nonostante la connessione sia corretta, controllare che le impostazioni in "Speaker Channels" corrispondano al numero di canali collegati.

Zone Speaker (Valore predefinito: No)

Impostare il collegamento dei diffusori sui terminali dei diffusori Zone 2.

- Questa impostazione non può essere selezionata se "Line 2 Lineout" è impostato su una voce diversa da "Zone 2".

Zone 2	Quando i diffusori sono collegati ai terminali del diffusore Zone 2
No	Quando i diffusori non sono collegati ai terminali del diffusore Zone 2

Zone 2 Lineout (Valore predefinito: Zone 2)

Impostare una destinazione di uscita per l'audio emesso dal terminale ZONE 2 LINE OUT/ZONE B LINE OUT.

- Questa impostazione è fissa su "Zone 2" quando "Zone Speaker" è impostato su "Zone 2".

Zone 2	Quando si collega un amplificatore integrato in una stanza separata (ZONE 2)
Zone B	Quando si collega un amplificatore integrato, trasmettitore di cuffie wireless, ecc. a ZONE B
Front	Quando si collega un finale di potenza (modelli per Europa, Australia e Asia)

Bi-Amp (Valore predefinito: No)

Stabilire se i diffusori anteriori sono collegati in bi-amplificazione.

- Questa impostazione non può essere selezionata quando sono installati i diffusori surround posteriori o i diffusori di altezza (4.1.2 ch, 5.1.2 ch).

No	Quando i diffusori anteriori non sono collegati in bi-amplificazione <ul style="list-style-type: none"> • Questa impostazione è fissa su "No" se "Zone Speaker" è impostato su "Zone 2".
Yes	Quando i diffusori anteriori sono collegati in bi-amplificazione

Speaker Impedance (Valore predefinito: 6 ohms or above)

Impostare l'impedenza (Ω) dei diffusori collegati.

- Per l'impedenza, verificare le indicazioni sul retro dei diffusori o il loro manuale di istruzioni.

4ohms	Quando uno qualsiasi dei diffusori collegati ha un'impedenza tra 4 Ω e 6 Ω
6 ohms or above	Se tutti i diffusori collegati hanno un'impedenza di 6 Ω o superiore



2. Speaker

■ 2. Crossover

Modificare le impostazioni delle frequenze di crossover.

- Front** (Valore predefinito: 100 Hz)
- Center** (Valore predefinito: 100 Hz)
- Height** (Valore predefinito: 100 Hz)
- Surround** (Valore predefinito: 100 Hz)
- Surround Back** (Valore predefinito: 100 Hz)
- LPF of LFE** (Valore predefinito: 120 Hz)
- Double Bass** (Valore predefinito: On)

- Per i diffusori certificati THX sono consigliate le seguenti impostazioni.
 - Frequenza di crossover → "80 Hz"
 - "LPF of LFE" → "80 Hz"
 - "Double Bass" → "Off"

Front:

Selezionare la frequenza di crossover da "40 Hz" a "200 Hz" per iniziare l'emissione di frequenze per ciascun canale.

"Full Band": Verrà emessa la banda piena.

- Se "Configuration" - "Subwoofer" è impostato su "No", "Front" è fisso su "Full Band" e la gamma di bassa frequenza degli altri canali viene emessa dai diffusori anteriori. Fare riferimento al manuale di istruzioni dei diffusori in uso per effettuare l'impostazione.

Center, Height, Surround:

Selezionare la frequenza di crossover da "40 Hz" a "200 Hz" per iniziare l'emissione di frequenze per ciascun canale.

"Full Band": Verrà emessa la banda piena.

- "Full Band" può essere selezionato solo quando "Front" è impostato su "Full Band".
- Se non è possibile selezionare la voce anche se il collegamento è corretto, verificare se l'impostazione in "Configuration" - "Speaker Channels" coincide con il numero di canali collegati.

Surround Back:

Selezionare la frequenza di crossover da "40 Hz" a "200 Hz" per iniziare l'emissione di frequenze per ciascun canale.

"Full Band": Verrà emessa la banda piena.

- "Full Band" può essere selezionato solo quando "Surround" è impostato su "Full Band".
- Se non è possibile selezionare la voce anche se il collegamento è corretto, verificare se l'impostazione in "Configuration" - "Speaker Channels" coincide con il numero di canali collegati.

LPF of LFE:

Impostare il filtro passo basso per i segnali LFE (effetto bassa frequenza) in modo da far passare solo i segnali di frequenza inferiore al valore impostato, eliminando i rumori indesiderati. Il filtro passa basso è efficace solo su sorgenti con canale LFE.

È possibile impostare un valore compreso nell'intervallo da "80 Hz" a "120 Hz".

"Off": Quando questa funzione non viene usata.

Double Bass:

Può essere selezionato solo quando "Configuration" - "Subwoofer" è impostato su "Yes" e "Front" è impostato su "Full Band".

Rafforza l'uscita bassi inviando al subwoofer i bassi dagli altoparlanti anteriore sinistro e destro e dall'altoparlante centrale.

"On": L'uscita dei bassi viene rafforzata.

"Off": L'uscita dei bassi non viene rafforzata.

- Questa funzione non viene impostata automaticamente nemmeno se si effettua la AccuEQ Room Calibration.



2. Speaker

■ 3. Distance

Impostare la distanza tra ciascun diffusore e la posizione di ascolto.

<input type="checkbox"/> Front Left	(Valore predefinito: 12.0 ft/3.60 m)
Center	(Valore predefinito: 12.0 ft/3.60 m)
Front Right	(Valore predefinito: 12.0 ft/3.60 m)
Height Left	(Valore predefinito: 9.0 ft/2.70 m)
Height Right	(Valore predefinito: 9.0 ft/2.70 m)
Surround Right	(Valore predefinito: 7.0 ft/2.10 m)
Surr Back Right	(Valore predefinito: 7.0 ft/2.10 m)
Surr Back Left	(Valore predefinito: 7.0 ft/2.10 m)
Surround Left	(Valore predefinito: 7.0 ft/2.10 m)
Subwoofer	(Valore predefinito: 12.0 ft/3.60 m)

- I valori predefiniti variano in base alla regione.
 - È possibile passare da un'unità di misura all'altra premendo il pulsante MODE sul telecomando. Quando si usa l'unità "feet", l'impostazione è disponibile in incrementi di 0,1 ft da 0,1 ft a 30,0 ft. Quando si usa l'unità "meter", l'impostazione è disponibile in incrementi di 0,03 m da 0,03 m a 9,00 m.
- (Height Left, Height Right, Surr Back Right, Surr Back Left):
- L'impostazione non può essere modificata se "Configuration" - "Zone Speaker" è impostato su "Zone 2" e la Zone 2 è attivata.

■ 4. Level Calibration

Regolare il livello del volume di ciascun diffusore.

<input type="checkbox"/> Front Left	(Valore predefinito: 0.0 dB)
Center	(Valore predefinito: 0.0 dB)
Front Right	(Valore predefinito: 0.0 dB)
Height Left	(Valore predefinito: 0.0 dB)
Height Right	(Valore predefinito: 0.0 dB)
Surround Right	(Valore predefinito: 0.0 dB)
Surr Back Right	(Valore predefinito: 0.0 dB)
Surr Back Left	(Valore predefinito: 0.0 dB)
Surround Left	(Valore predefinito: 0.0 dB)
Subwoofer	(Valore predefinito: 0.0 dB)

Selezionare un valore compreso tra "-12.0 dB" e "+12.0 dB" ("-15.0 dB" e "+12.0 dB" per Subwoofer) (in incrementi di 0,5 dB). Un tono di test verrà emesso ogni volta che si modifica il valore. Selezionare il livello desiderato.

(Height Left, Height Right, Surr Back Right, Surr Back Left):

- L'impostazione non può essere modificata se "Configuration" - "Zone Speaker" è impostato su "Zone 2" e la Zone 2 è attivata.



2. Speaker

■ 5. Dolby Enabled Speaker

Modificare le impostazioni dei diffusori abilitati Dolby.

- Questa impostazione può essere selezionata quando "Configuration" - "Height Speaker" è impostato su "Dolby Speaker".

□ Distance from the ceiling (Valore predefinito: 6.0 ft/1.80 m)

Impostare la distanza tra i diffusori abilitati Dolby e il soffitto. Selezionare un valore compreso tra "0.1 ft"/"0.03 m" e "15.0 ft"/"4.50 m" (unità di "0.1 ft"/"0.03 m").

- L'unità di distanza (ft/m) viene visualizzata con l'unità selezionata per l'impostazione "Distance".

□ AccuReflex (Valore predefinito: Off)

Consente di migliorare l'effetto di riflessione dei diffusori abilitati Dolby sul soffitto.

Off	Quando questa funzione non viene usata
On	Quando questa funzione viene usata

■ 6. Equalizer Settings

È possibile regolare il volume di uscita della gamma per ciascun diffusore collegato. Regolare il volume di diverse gamme sonore per ciascun diffusore. È possibile definire tre diversi equalizzatori nelle preimpostazioni da 1 a 3. Il numero di frequenze che possono essere selezionate per ciascun diffusore è sino a cinque bande per il Subwoofer e nove bande per gli altri diffusori.

□ Front	(Valore predefinito: 0.0dB)
Center	(Valore predefinito: 0.0dB)
Height	(Valore predefinito: 0.0dB)
Surround	(Valore predefinito: 0.0dB)
Surround Back	(Valore predefinito: 0.0dB)
Subwoofer	(Valore predefinito: 0.0dB)

Dopo aver selezionato la frequenza del diffusore, scegliendo un valore compreso tra "25 Hz" e "16 kHz" ("25 Hz" e "160 Hz" per Subwoofer) con i cursori ◀ / ▶, regolare il volume alla frequenza in questione, scegliendo un valore compreso tra "-6.0 dB" e "+6.0 dB" con ▲ / ▼.

- A seconda dell'impostazione sorgente di ingresso o modalità di ascolto, l'effetto desiderato potrebbe non essere raggiunto.

(Height, Surround Back):

- L'impostazione non può essere modificata se "Configuration" - "Zone Speaker" è impostato su "Zone 2" e la Zone 2 è attivata.

(Subwoofer):

- Questa impostazione non può essere selezionata se "Configuration" - "Subwoofer" è impostato su "No".



2. Speaker

■ 7. Speaker Virtualizer

La funzione Speaker Virtualizer può essere commutata tra On e Off.

□ Speaker Virtualizer (Valore predefinito: On)

On	È possibile selezionare modalità di ascolto come T-D, che hanno effetti di diffusore virtuale.
Off	Non è possibile selezionare modalità di ascolto come T-D con effetti di diffusore virtuale.



3. Audio Adjust

■ 1. Multiplex/Mono

Modificare le impostazioni della riproduzione audio multiplex.

□ Multiplex Input Channel (Valore predefinito: Main)

Impostare il canale audio o la lingua da utilizzare quando si riproducono audio multiplex o trasmissioni multilingue ecc.

- Per trasmissioni audio multiplex, premendo il pulsante **i** del telecomando verrà visualizzato "1+1" sul display dell'unità principale.

Main	Solo canale principale
Sub	Solo canale secondario
Main / Sub	I canali principale e secondario verranno emessi allo stesso tempo.

□ Mono Input Channel (Valore predefinito: Left + Right)

Impostare il canale di ingresso quando si riproducono segnali analogici o PCM a 2 canali in modalità di ascolto Mono.

Left	Solo canale sinistro
Right	Solo canale destro
Left + Right	Canali sinistro e destro

□ Mono Output Speaker (Valore predefinito: Center)

Impostare il diffusore per emettere audio mono in modalità di ascolto Mono.

- Se non è possibile selezionare una voce anche se il collegamento è corretto, verificare che le impostazioni in "2. Speaker" - "Configuration" - "Speaker Channels" coincidano con il numero di canali collegati.

Center	L'audio viene emesso dal diffusore centrale.
Left / Right	L'audio è emesso dagli altoparlanti anteriori S/D.

■ 2. Dolby

Modificare l'impostazione quando sono presenti segnali Dolby in ingresso.

□ Loudness Management (Valore predefinito: On)

Durante la riproduzione di audio Dolby TrueHD, abilita la funzione di normalizzazione del parlato che mantiene il volume del parlato ad un determinato livello. Notare che quando questa impostazione è su Off, la funzione Late Night che consente di ascoltare audio surround a bassi volumi è impostata su Off quando si riproduce audio Dolby Digital Plus/Dolby TrueHD.

On	Quando questa funzione viene usata
Off	Quando questa funzione non viene usata

□ Center Spread (Valore predefinito: Off)

Regola l'ampiezza del campo sonoro anteriore creato durante la riproduzione in modalità di ascolto Dolby Audio - Surr.

- In base alle impostazioni del diffusore, la modalità di ascolto può diventare "Off".

On	Il campo sonoro viene diffuso a sinistra e a destra.
Off	Il campo sonoro è centralizzato.



3. Audio Adjust

■ 3. DTS

Modificare l'impostazione di quando sono presenti segnali DTS in ingresso.

□ DTS Auto Surround (Valore predefinito: On)

Nel caso dell'ingresso di segnali DTS che includano informazioni estese sul canale, la modalità di ascolto ottimale viene selezionata automaticamente in base alle informazioni estese contenute nel segnale in ingresso e alla configurazione dei diffusori di questa unità durante la riproduzione nella modalità di ascolto con decodifica diretta.

On	Quando questa funzione viene usata
Off	L'audio viene riprodotto usando lo stesso numero di canali del segnale in ingresso in base alla configurazione dei diffusori di questa unità. <ul style="list-style-type: none"> Se questa funzione è impostata su "Off", le modalità di ascolto ES Matrix e ES Discrete non possono essere selezionate.

□ Dialog Control (Valore predefinito: 0 dB)

È possibile aumentare il volume dei dialoghi dell'audio fino a 6 dB a passi di 1 dB, in modo da poter udire facilmente il dialogo in un ambiente rumoroso.

- Questa impostazione non è disponibile per contenuti diversi da DTS:X.
- A seconda del contenuto, questa funzione potrebbe non essere selezionata.

■ 4. LFE Level

Impostare il livello dell'effetto a bassa frequenza (LFE) per i segnali della serie Dolby Digital, della serie DTS, Multichannel PCM e DSD.

□ LFE Level (Valore predefinito: 0 dB)

Selezionare il livello dell'effetto a bassa frequenza (LFE) per ciascun segnale, impostando un valore compreso tra "0 dB" e "-∞ dB". Se l'audio dell'effetto a bassa frequenza è troppo forte, selezionare "-20 dB" o "-∞ dB".

■ 5. Volume

Modificare le impostazioni volume.

□ Volume Display (Valore predefinito: Absolute)

Commuta la visualizzazione del volume tra valore assoluto e valore relativo. Il valore assoluto 82,0 è equivalente al valore relativo 0,0 dB.

Absolute	Valore assoluto come "0.5" e "99.5" <ul style="list-style-type: none"> Se il valore assoluto è impostato su 82,0, sul display viene visualizzato "82.0Ref".
Relative	Valore relativo come "-81.0 dB" e "+18.0 dB"

□ Mute Level (Valore predefinito: -∞ dB)

Imposta il volume abbassato dal volume di ascolto quando il silenziamento è attivato. Selezionare un valore tra "-∞ dB", "-40 dB" e "-20 dB".

□ Maximum Volume (Valore predefinito: Off)

Imposta il volume massimo per evitare che il volume diventi troppo alto. Selezionare un valore scegliendo "Off" o impostando un livello tra "50" e "99". (Quando "Volume Display" è impostato su "Absolute")

□ Power On Volume (Valore predefinito: Last)

Imposta il livello del volume di quando l'unità viene accesa. Selezionare un valore tra "Last" (livello di volume prima di entrare in modalità standby), "Min", da "0.5" a "99.5" e "Max". (Quando "Volume Display" è impostato su "Absolute")

- Non è possibile impostare un valore più alto di quello di "Maximum Volume".

□ Headphone Level (Valore predefinito: 0.0 dB)

Permette di regolare il volume di emissione delle cuffie. Selezionare un valore compreso tra "-12.0 dB" e "+12.0 dB".



4. Source

■ 1. My Input Volume

Impostare un livello di volume per ciascun selettore di ingresso.

□ My Input Volume (Valore predefinito: Last)

Selezionare un valore tra "Last", "Min", da "0.5" a "81.5" e "Max". (Quando "Volume Display" è impostato su "Absolute")

- Il livello del volume all'accensione è il valore impostato per "Power On Volume".
- Per impostare il volume sul volume corrente, premere il pulsante del selettore di ingresso che si desidera impostare per circa 3 secondi.

■ 2. Name Edit

Impostare un nome facile per ciascun ingresso. Il nome impostato appare sul display dell'unità principale. Selezionare il selettore di ingresso per effettuare l'impostazione.

□ Name Edit (Valore predefinito: Input name)

1. Selezionare un carattere o simbolo con i cursori e premere ENTER.

Ripetere questa operazione per inserire fino a 10 caratteri.

"A/a": Passa dai caratteri maiuscolo ai caratteri minuscolo. (Anche premendo MODE sul telecomando si possono alternare caratteri maiuscoli e minuscoli)

"←" "→": Muove il cursore in direzione della freccia.

"⊗": Elimina un carattere a sinistra del cursore.

"␣": Immette uno spazio.

- Premendo CLEAR sul telecomando si rimuovono tutti i caratteri immessi.

2. Dopo l'inserimento, selezionare "OK" con i cursori e premere ENTER.

Il nome inserito verrà salvato.

Per ripristinare il valore predefinito del nome, premere CLEAR sul telecomando sulla schermata di input. Quindi, mentre non viene inserito nulla, selezionare "OK" e premere ENTER.

- Per assegnare un nome ad un preset stazione radio, premere TUNER sul telecomando, selezionare AM (modelli per Nord America, Australia, Taiwan e Asia)/FM, quindi selezionare il numero del preset. (Non è possibile assegnare nomi preset alle stazioni DAB (modelli per l'Europa))
- Non può essere impostato se è selezionato l'ingresso "NET" o "BLUETOOTH".

■ Audio Select

Selezionare la priorità per la selezione degli ingressi quando si collegano più sorgenti audio a un unico selettore di ingresso, come ad esempio i collegamenti sia all'ingresso HDMI IN "BD/DVD" sia all'ingresso AUDIO IN "BD/DVD".

L'impostazione può essere impostata separatamente per ciascun pulsante del selettore di ingresso. Selezionare il selettore di ingresso da configurare. Si noti che sono presenti alcuni valori predefiniti che non possono essere modificati dall'utente.

- BD/DVD (Valore predefinito: HDMI)
- GAME (Valore predefinito: HDMI)
- CBL/SAT (Valore predefinito: HDMI)
- STRM BOX (Valore predefinito: HDMI)
- PC (Valore predefinito: HDMI)
- AUX (Valore predefinito: HDMI)
- CD (Valore predefinito: Analog)
- PHONO (Valore predefinito: Analog)
- TV (Valore predefinito: OPTICAL)

ARC	Quando viene data priorità al segnale di ingresso dal televisore compatibile con ARC. • L'impostazione può essere selezionata solo quando "5. Hardware" - "HDMI" - "Audio Return Channel (eARC supported)" è impostato su "On" ed è selezionato anche l'ingresso "TV".
HDMI	Quando viene data priorità al segnale di ingresso dagli ingressi HDMI IN. • Questa voce può essere selezionata solo quando l'ingresso viene assegnato al terminale HDMI nell'impostazione "1. Input/Output Assign" - "HDMI Input".
COAXIAL	Quando viene data priorità al segnale di ingresso dai terminali DIGITAL IN COAXIAL • Questa voce può essere selezionata solo quando l'ingresso da impostare viene assegnato al terminale COAXIAL nell'impostazione "1. Input/Output Assign" - "Digital Audio Input".



4. Source

OPTICAL	<p>Quando viene data priorità al segnale di ingresso dai terminali DIGITAL IN OPTICAL</p> <ul style="list-style-type: none"> Questa voce può essere selezionata solo quando l'ingresso da impostare viene assegnato al terminale OPTICAL nell'impostazione "1. Input/Output Assign" - "Digital Audio Input".
Analog	<p>Quando viene data priorità al segnale di ingresso dai terminali AUDIO IN</p> <ul style="list-style-type: none"> Questa voce può essere selezionata solo quando l'ingresso viene assegnato al terminale AUDIO IN nell'impostazione "1. Input/Output Assign" - "Analog Audio Input".

❑ PCM Fixed Mode (Valore predefinito: Off)

Selezionare se impostare i segnali di ingresso su PCM (eccetto PCM multicanale) quando si seleziona "HDMI", "COAXIAL" o "OPTICAL" nelle impostazioni di "Audio Select". Impostare questa voce su "On" se vengono prodotti disturbi oppure se si verifica un'interruzione all'inizio di un brano quando si riproducono sorgenti PCM. Selezionare "Off" normalmente.

- Ogni volta che si modifica l'impostazione "Audio Select", l'impostazione viene riportata a "Off".

- L'impostazione non può essere modificata quando è selezionato l'ingresso "TUNER", "NET" o "BLUETOOTH".

■ Video Select

Quando è selezionato l'ingresso "TUNER", "NET", o "BLUETOOTH", è possibile impostare l'ingresso il cui segnale video viene visualizzato sul televisore.

❑ Video Select (Valore predefinito: Last)

Last	Selezionare l'ingresso video riprodotto immediatamente prima.
BD/DVD, GAME, CBL/SAT, STRM BOX, PC, CD, TV, PHONO	<p>Riprodurre il video di ciascun ingresso.</p> <ul style="list-style-type: none"> Questa impostazione è valida per un selettore di ingresso assegnato in "1. Input/Output Assign" - "HDMI Input".

- Se la lingua dell'OSD è impostata su cinese, è possibile selezionare questa impostazione solo quando in ingresso è selezionato "TUNER". (Modelli per Europa, Australia, Asia e Taiwan)



5. Hardware

■ 1. HDMI

Modificare le impostazioni della funzione HDMI.

□ HDMI CEC (Valore predefinito: On)

Impostando questa voce su "On" si consente l'automatismo della selezione dell'ingresso e altre funzioni di automatismo con dispositivi conformi a CEC collegati tramite HDMI.

Se questa impostazione è stata modificata, spegnere e riaccendere nuovamente tutti i dispositivi collegati.

- A seconda del televisore in uso, potrebbe essere necessaria l'impostazione di collegamento sul televisore.
- Questa funzione è efficace solo se il dispositivo viene connesso al terminale HDMI OUT MAIN.
- Impostando su "On" e chiudendo il menu sulla schermata operazioni si visualizza il nome del dispositivo compatibile CEC connesso e "CEC On" sul display dell'unità principale.
- Quando questa funzione è impostata su "On", il consumo elettrico in modalità standby aumenta; tale aumento del consumo elettrico viene tuttavia mantenuto al minimo dal passaggio automatico alla modalità HYBRID STANDBY nella quale sono in funzione solo i circuiti essenziali.
- Azionando il selettore MASTER VOLUME sull'unità principale quando questa impostazione è "On" e l'audio viene emesso dai diffusori del televisore, l'audio sarà emesso anche dai diffusori collegati a questa unità. Per emettere audio da solo uno di essi, modificare l'impostazione di questa unità o del televisore, oppure ridurre il volume di questa unità.
- Se si osserva un comportamento anomalo quando questa voce è impostata su "On", impostarla su "Off".
- Se un dispositivo collegato non è compatibile CEC o se non si è sicuri se sia compatibile, impostare su "Off".

On	Quando questa funzione viene usata
Off	Quando questa funzione non viene usata

□ HDMI Standby Through (Valore predefinito: Auto (Eco))

Quando questa impostazione è diversa da "Off", è possibile riprodurre il video e l'audio di un lettore HDMI collegato al televisore anche se l'unità è in standby. Inoltre, è possibile selezionare solamente "Auto" e "Auto (Eco)" se "HDMI CEC" è impostato su "On". Se si seleziona una qualsiasi altra impostazione, impostare "HDMI CEC" su "Off".

- Quando questa funzione è impostata su un valore diverso da "Off", il consumo elettrico in modalità standby aumenta; tale aumento del consumo elettrico viene tuttavia mantenuto al minimo dal passaggio automatico alla modalità HYBRID STANDBY nella quale sono in funzione solo i circuiti essenziali.
- Per riprodurre un lettore non compatibile CEC sul televisore, accendere l'unità e commutare l'ingresso.
- Se si utilizza un televisore compatibile CEC, è possibile ridurre il consumo elettrico in modalità standby selezionando "Auto (Eco)".

Off	Quando questa funzione non viene usata
BD/DVD, GAME, CBL/SAT, STRM BOX, PC, AUX, CD, TV, PHONO	Ad esempio, se si seleziona "BD/DVD", è possibile riprodurre l'output di un'apparecchiatura collegata al terminale "BD/DVD" sul televisore anche se l'unità è in standby. Selezionare questa impostazione se si è deciso quale lettore utilizzare con questa funzione. Non è possibile selezionare ingressi che non sono stati assegnati a terminali HDMI in "1. Input/Output Assign" - "HDMI Input". • Anche quando un terminale HDMI IN è stato assegnato a TV, non è possibile selezionare TV quando "Audio Return Channel (eARC supported)" (→p123) è impostato su "On".
Last	È possibile riprodurre sul televisore il video e l'audio dell'ingresso selezionato immediatamente prima che l'unità passi alla modalità standby. Quando è selezionato "Last", è possibile cambiare la sorgente di ingresso dell'unità anche in modalità standby mediante il telecomando o Onkyo Controller.
Auto, Auto (Eco)	Selezionare una di queste impostazioni quando a questa unità vengono collegate apparecchiature conformi allo standard CEC. È possibile riprodurre il video e l'audio dell'ingresso selezionato sul televisore, a prescindere dall'ingresso selezionato immediatamente prima che l'unità passi alla modalità standby, utilizzando la funzione CEC.



5. Hardware

❑ Audio TV Out (Valore predefinito: Auto)

Si può ascoltare l'audio dai diffusori del televisore mentre questa unità è accesa.

- Viene impostato "Auto" se si imposta "1. Input/Output Assign" - "TV Out/ OSD" - "HDMI Out" o "HDMI" - "HDMI Out" nel "Quick Menu" su "MAIN" o "MAIN+SUB" e si imposta "HDMI CEC" su "On". Se si modifica questa impostazione, impostare "HDMI CEC" su "Off".
- La modalità di ascolto non può essere modificata mentre "Audio TV Out" è impostato su "On" e l'audio viene emesso dal televisore.
- A seconda del proprio televisore o del segnale di ingresso del dispositivo collegato, l'audio potrebbe non essere emesso dal televisore anche se questa voce è impostata su "On". In tal caso, l'audio viene emesso dai diffusori dell'unità.
- L'audio viene emesso da questa unità se si aziona il selettore MASTER VOLUME su questa unità mentre l'audio che viene immesso in questa unità viene emesso dai diffusori del televisore in uso. Se non si desidera emettere l'audio dall'unità, cambiare l'impostazione di questa unità o del televisore, oppure ridurre il volume di questa unità.

On	Quando questa funzione viene usata
Off	Quando questa funzione non viene usata
Auto	Quando l'impostazione "HDMI Out" è "MAIN" o "MAIN+SUB" e l'impostazione "HDMI CEC" è "On", l'impostazione viene fissata su "Auto". Con "Auto", quando l'audio viene emesso dagli altoparlanti del televisore, l'audio non viene emesso dai diffusori di questa unità, e quando l'audio viene emesso dai diffusori di questa unità, l'audio non viene emesso dagli altoparlanti del televisore. <ul style="list-style-type: none"> • Se l'impostazione HDMI CEC è disabilitata sul televisore, l'audio può essere emesso sia dagli altoparlanti del televisore sia dai diffusori di questa unità.

❑ Audio Return Channel (eARC supported) (Valore predefinito: On)

È possibile fruire dell'audio di un televisore compatibile ARC o compatibile eARC connesso via HDMI mediante i diffusori connessi all'unità.

On	Quando si ascolta il suono del televisore attraverso gli altoparlanti collegati all'unità
Off	Quando la funzione ARC o la funzione eARC non viene utilizzata

❑ Auto Lip Sync (Valore predefinito: On)

Corregge automaticamente ogni eventuale mancata sincronizzazione tra i segnali audio e video in base alle informazioni provenienti dal televisore compatibile con HDMI Lip-Sync.

On	Per abilitare la funzione di correzione automatica
Off	Quando non si utilizza la funzione di correzione automatica



5. Hardware

■ 2. Network

Modificare le impostazioni della funzione di rete.

- Quando la LAN è configurata con DHCP, impostare "DHCP" su "Enable" per configurare l'impostazione automaticamente (L'impostazione predefinita è "Enable"). Per assegnare indirizzi IP fissi a ciascun componente, si deve impostare "DHCP" su "Disable", assegnare un indirizzo a questa unità nell'impostazione "IP Address" e impostare le informazioni relative alla propria LAN, quali Subnet Mask e Gateway.

□ Wi-Fi (Valore predefinito: Off(Wired))

Collegare l'unità alla rete mediante un router LAN wireless.

- Quando si passa da "On" a "Off(Wired)", disattivare il servizio di rete. Inoltre, se è in atto una riproduzione di gruppo, annullare una volta la riproduzione di gruppo prima di modificare l'impostazione.

On	Connessione LAN wireless
Off(Wired)	Connessione LAN cablata

□ Wi-Fi Setup (Valore predefinito: -)

Configurare le impostazioni LAN wireless premendo ENTER quando è visualizzato "Start".

□ Wi-Fi Status (Valore predefinito: -)

Vengono visualizzate le informazioni sul punto di accesso collegato.

SSID	SSID del punto di accesso collegato.
Signal	Intensità del segnale del punto di accesso collegato.
Status	Stato del punto di accesso collegato.

□ MAC Address (Valore predefinito: -)

Controllare l'indirizzo MAC di questa unità.

Questo valore è specifico per il componente e non può essere modificato.

□ DHCP (Valore predefinito: Enable)

Enable	Configurazione automatica tramite DHCP
Disable	Configurazione manuale senza DHCP <ul style="list-style-type: none"> • Se si seleziona "Disable", è necessario impostare "IP Address", "Subnet Mask", "Gateway" e "DNS Server" manualmente.

□ IP Address (Valore predefinito: 0.0.0.0)

Visualizza/Imposta l'indirizzo IP.

□ Subnet Mask (Valore predefinito: 0.0.0.0)

Visualizza/Imposta la subnet mask.

□ Gateway (Valore predefinito: 0.0.0.0)

Visualizza/Imposta il gateway.

□ DNS Server (Valore predefinito: 0.0.0.0)

Visualizza/Imposta il server primario DNS.

□ Proxy URL (Valore predefinito: -)

Visualizza/Imposta l'URL del server proxy.

□ Proxy Port (Valore predefinito: 8080)

Visualizza/Imposta il numero di porta del server proxy quando si inserisce "Proxy URL".



5. Hardware

❑ Friendly Name (Valore predefinito: Onkyo TX-NR6050 XXXXXX)

Cambiare il nome modello di questa unità visualizzato sul dispositivo collegato alla rete, scegliendo un nome facilmente riconoscibile.

1. Premere ENTER per visualizzare la schermata Edit.
2. Selezionare un carattere o simbolo con i cursori e premere ENTER.
Ripetere questa operazione per inserire fino a 31 caratteri.
"A/a": Passa dai caratteri maiuscolo ai caratteri minuscolo. (Anche premendo MODE sul telecomando si possono alternare caratteri maiuscoli e minuscoli)
"←" "→": Muove il cursore in direzione della freccia.
"⌫": Elimina un carattere a sinistra del cursore.
"␣": Immette uno spazio.
• Premendo CLEAR sul telecomando si rimuovono tutti i caratteri immessi.
3. Dopo l'inserimento, selezionare "OK" con i cursori e premere ENTER.
Il nome inserito verrà salvato.

❑ AirPlay (Valore predefinito: On)

Selezionare se usare o meno la funzione AirPlay.

On	Quando questa funzione viene usata
Off	Quando questa funzione non viene usata

❑ AirPlay Device Name (Valore predefinito: Onkyo TX-NR6050 XXXXXX)

Cambiare il nome modello di questa unità visualizzato sul dispositivo collegato ad AirPlay, scegliendo un nome facilmente riconoscibile.

1. Premere ENTER per visualizzare la schermata Edit.
2. Selezionare un carattere o simbolo con i cursori e premere ENTER.
Ripetere questa operazione per inserire fino a 31 caratteri.
"A/a": Passa dai caratteri maiuscolo ai caratteri minuscolo. (Anche premendo MODE sul telecomando si possono alternare caratteri maiuscoli e minuscoli)
"←" "→": Muove il cursore in direzione della freccia.
"⌫": Elimina un carattere a sinistra del cursore.
"␣": Immette uno spazio.
• Premendo CLEAR sul telecomando si rimuovono tutti i caratteri immessi.
3. Dopo l'inserimento, selezionare "OK" con i cursori e premere ENTER.
Il nome inserito verrà salvato.
• Questa funzione non può essere utilizzata quando si registra questa unità su Home App.



5. Hardware

❑ AirPlay Password (Valore predefinito: -)

È possibile impostare una password non più lunga di 31 caratteri, in modo tale che solo gli utenti che l'hanno inserita possano utilizzare AirPlay.

1. Premere ENTER per visualizzare la schermata Edit.
2. Selezionare un carattere o simbolo con i cursori e premere ENTER.
Ripetere questa operazione per inserire fino a 31 caratteri.
"A/a": Passa dai caratteri maiuscolo ai caratteri minuscolo. (Anche premendo MODE sul telecomando si possono alternare caratteri maiuscoli e minuscoli)
"←" "→": Muove il cursore in direzione della freccia.
"⌫": Elimina un carattere a sinistra del cursore.
"␣": Immette uno spazio.
 - Per scegliere se nascondere la password con "*" o visualizzarla in formato testo, premere MEMORY sul telecomando.
 - Premendo CLEAR sul telecomando si rimuovono tutti i caratteri immessi.
3. Dopo l'inserimento, selezionare "OK" con i cursori e premere ENTER.
La password inserita verrà salvata.
 - Questa funzione non può essere utilizzata quando si registra questa unità su Home App.

❑ Privacy Statement (Valore predefinito: Not Accepted)

Per utilizzare un servizio di rete che richiede un nome di accesso, un indirizzo e-mail, una password, ecc., è necessario accettare il Privacy Statement della nostra azienda.

- Questa impostazione può essere effettuata dopo aver confermato il Privacy Statement. Selezionando "Privacy Statement" e premendo ENTER, sarà possibile visualizzare il Privacy Statement.
- Selezionando "Not Accepted", si uscirà dal servizio di rete a cui è stato effettuato l'accesso.

❑ Network Check (Valore predefinito: -)

È possibile controllare la connessione di rete.
Premere ENTER quando è visualizzato "Start".

- Attendere alcuni istanti se non è possibile selezionare "Network". Diventerà selezionabile quando la funzione di rete sarà attivata.



5. Hardware

■ 3. Bluetooth

Modificare le impostazioni per la funzione BLUETOOTH.

- Attendere alcuni istanti se non è possibile selezionare "Bluetooth". Diventerà selezionabile quando la funzione BLUETOOTH è stata attivata.

(Bluetooth Receiver)

Bluetooth Receiver (Valore predefinito: On)

Selezionare se usare o meno la funzione che riceve audio da dispositivi wireless BLUETOOTH.

On	Quando questa funzione viene usata
Off	Quando questa funzione non viene usata

Auto Input Change (Valore predefinito: On)

Se un dispositivo abilitato BLUETOOTH viene riprodotto mentre è collegato all'unità, l'ingresso dell'unità può essere impostato automaticamente su "BLUETOOTH".

On	L'ingresso diventerà automaticamente "BLUETOOTH" quando viene collegato un dispositivo abilitato BLUETOOTH.
Off	La funzione è disabilitata. <ul style="list-style-type: none"> • Se l'ingresso non cambia automaticamente, impostare questa voce su "Off" e modificare l'ingresso manualmente.

Auto Reconnect (Valore predefinito: On)

Questa funzione riconnette automaticamente all'ultimo dispositivo abilitato BLUETOOTH collegato quando si modifica l'ingresso in "BLUETOOTH".

- La funzione potrebbe non funzionare con alcuni dispositivi abilitati BLUETOOTH.

On	Quando questa funzione viene usata
Off	Quando questa funzione non viene usata

Pairing Information (Valore predefinito: -)

È possibile inizializzare le informazioni di abbinamento salvate su questa unità. Se non è più possibile collegarsi con un dispositivo abbinato, provare quanto segue. (→[p148](#))

Premendo ENTER quando è visualizzato "Clear" vengono inizializzate le informazioni di abbinamento memorizzate su questa unità.

- Questa funzione non inizializza le informazioni di abbinamento sul dispositivo abilitato BLUETOOTH. Quando si abbina nuovamente l'unità al dispositivo, assicurarsi di cancellare preventivamente le informazioni di abbinamento sul dispositivo abilitato BLUETOOTH. Per informazioni su come cancellare le informazioni di abbinamento, fare riferimento al manuale di istruzioni del dispositivo abilitato BLUETOOTH.

Device (Valore predefinito: -)

Visualizza il nome del dispositivo abilitato BLUETOOTH collegato all'unità.

- Il nome non viene visualizzato quando "Status" è "Ready" o "Pairing".

Status (Valore predefinito: -)

Visualizza lo stato del dispositivo abilitato BLUETOOTH collegato all'unità.

Ready	Non abbinato
Pairing	Abbinato
Connected	Connessione riuscita



5. Hardware

(Bluetooth Transmitter)

❑ Bluetooth Transmitter (Valore predefinito: Off)

Selezionare se usare o meno la funzione che trasmette audio da questa unità a dispositivi wireless BLUETOOTH.

On (Tx)	Quando questa funzione viene usata (riproduzione solo su dispositivi muniti di tecnologia wireless BLUETOOTH)
On (Main + Tx)	Quando deve essere usata questa funzione (riproduzione sia su questa unità sia su dispositivi muniti di tecnologia wireless BLUETOOTH)
Off	Quando questa funzione non viene usata

❑ Search Devices (Valore predefinito: -)

Ricerca un dispositivo wireless BLUETOOTH in grado di ricevere l'audio da questa unità. Selezionare "Start" e premere ENTER. Viene visualizzato un elenco di nomi di dispositivi wireless BLUETOOTH in grado di ricevere. Selezionare il dispositivo da collegare con i cursori ▲ / ▼. L'abbinamento inizia quando si preme ENTER.

❑ Output Level (Valore predefinito: Variable)

È possibile selezionare se regolare il volume su questa unità o regolarlo sul dispositivo munito di tecnologia wireless BLUETOOTH.

Variable	Per usare i controlli di volume su questa unità
Fixed	Per usare i controlli di volume sul dispositivo munito di tecnologia wireless BLUETOOTH

❑ aptX HD (Valore predefinito: Off)

È possibile usare aptX HD per collegare un dispositivo wireless BLUETOOTH a questa unità.

- Il codec del dispositivo ricevente deve essere compatibile con aptX HD.

On	Quando questa funzione viene usata
Off	Quando questa funzione non viene usata

❑ Low Latency Mode (Valore predefinito: Off)

Se l'audio da un dispositivo collegato via BLUETOOTH è in ritardo rispetto al video sul televisore quando si guarda una schermata di un gioco, ecc., è possibile ridurre il ritardo dell'audio.

On	Quando questa funzione viene usata
Off	Quando questa funzione non viene usata

❑ Pairing Information (Valore predefinito: -)

È possibile inizializzare le informazioni di abbinamento salvate su questa unità. Se non è più possibile collegarsi con un dispositivo abbinato, provare quanto segue. (→ [p149](#))

Premendo ENTER quando è visualizzato "Clear" vengono inizializzate le informazioni di abbinamento memorizzate su questa unità.

- Questa funzione non inizializza le informazioni di abbinamento sul dispositivo abilitato BLUETOOTH. Quando si abbina nuovamente l'unità al dispositivo, assicurarsi di cancellare preventivamente le informazioni di abbinamento sul dispositivo abilitato BLUETOOTH. Per informazioni su come cancellare le informazioni di abbinamento, fare riferimento al manuale di istruzioni del dispositivo abilitato BLUETOOTH.

❑ Device (Valore predefinito: -)

Visualizza il nome del dispositivo abilitato BLUETOOTH collegato all'unità.

- Il nome non viene visualizzato quando "Status" è "Ready" o "Pairing".



5. Hardware

❑ Status (Valore predefinito: -)

Visualizza lo stato del dispositivo abilitato BLUETOOTH collegato all'unità.

Ready	Non abbinato
Pairing	Abbinato
Connected	Connessione riuscita
Connected (aptX)	Collegato con successo ad un dispositivo compatibile con aptX
Connected (aptX HD)	Collegato con successo ad un dispositivo compatibile con aptX HD

■ 4. Power Management

Modificare le impostazioni per la funzione risparmio energetico.

❑ Sleep Timer (Valore predefinito: Off)

30 minutes, 60 minutes, 90 minutes	È possibile consentire all'unità di entrare automaticamente in standby al termine del tempo programmato. Selezionare un valore tra "30 minutes", "60 minutes" e "90 minutes".
Off	Non consente l'accesso automatico dell'unità alla modalità standby.

❑ Auto Standby (Valore predefinito: On/Off)

Questa impostazione consente all'unità di entrare automaticamente in modalità standby dopo 20 minuti di inattività senza video né audio in ingresso. (Quando "USB Power Out at Standby" o "Network Standby" sono attivati, l'unità entra in modalità HYBRID STANDBY per ridurre al minimo l'aumento del consumo elettrico.)

- I valori predefiniti variano in base alla regione.

On	L'unità entrerà automaticamente in modalità standby ("AUTO STBY" si accenderà). <ul style="list-style-type: none"> • "Auto Standby" viene visualizzato sul display dell'unità principale e sullo schermo del televisore 30 secondi prima di entrare in modalità standby. • "Auto Standby" non funziona quando Zone 2 è attiva.
Off	L'unità non entrerà automaticamente in modalità standby.

❑ Auto Standby in HDMI Standby Through (Valore predefinito: On/Off)

Abilita o disabilita "Auto Standby" quando "HDMI Standby Through" è attivato.

- I valori predefiniti variano in base alla regione.

On	L'impostazione verrà attivata. <ul style="list-style-type: none"> • Questa impostazione non può essere impostata su "On" se "Auto Standby" e "HDMI Standby Through" sono impostati su "Off".
Off	L'impostazione verrà disattivata.



5. Hardware

❑ USB Power Out at Standby (Valore predefinito: Off)

Se questa funzione è impostata su "On", i dispositivi collegati alla porta USB (5 V/1 A) sul retro dell'unità vengono alimentati elettricamente anche quando questa unità è in modalità standby.

- La porta USB sul pannello anteriore non supporta l'alimentazione di un dispositivo USB collegato quando l'unità è in modalità standby.
- Quando questa funzione è impostata su "On", il consumo elettrico in modalità standby aumenta; tale aumento del consumo elettrico viene tuttavia mantenuto al minimo dal passaggio automatico alla modalità HYBRID STANDBY nella quale sono in funzione solo i circuiti essenziali.

❑ Network Standby (Valore predefinito: On)

Quando questa funzione viene impostata su "On", la funzione di rete opera anche in stato di standby, ed è possibile attivare l'alimentazione dell'unità tramite la rete utilizzando un'applicazione come Onkyo Controller in grado di controllare questa unità.

- Quando questa funzione è impostata su "On", il consumo elettrico in modalità standby aumenta; tale aumento del consumo elettrico viene tuttavia mantenuto al minimo dal passaggio automatico alla modalità HYBRID STANDBY nella quale sono in funzione solo i circuiti essenziali. Notare che anche se questa funzione è impostata su "Off", quando è abilitata una funzione HDMI CEC (→[p122](#)), HDMI Standby Through (→[p122](#)), USB Power Out at Standby (→[p130](#)) e Bluetooth Wakeup (→[p130](#)), questa funzione sarà in stato "On" indipendentemente dall'impostazione.
- Qualora si perdesse la connessione di rete, la funzione "Network Standby" potrebbe venir disabilitata per ridurre il consumo elettrico. In tal caso, accendere l'unità mediante il pulsante di accensione sul telecomando o sull'unità principale.

❑ Bluetooth Wakeup (Valore predefinito: Off)

Questa funzione riattiva l'unità in standby collegando un dispositivo abilitato BLUETOOTH. Questo funziona quando "Bluetooth" - "Bluetooth Receiver" è impostato su "On".

On	<p>Quando questa funzione viene usata</p> <ul style="list-style-type: none"> • Quando questa funzione è impostata su "On", il consumo elettrico in modalità standby aumenta; tale aumento del consumo elettrico viene tuttavia mantenuto al minimo dal passaggio automatico alla modalità HYBRID STANDBY nella quale sono in funzione solo i circuiti essenziali.
Off	<p>Quando questa funzione non viene usata</p> <ul style="list-style-type: none"> • Questa impostazione viene fissata su "Off" se "Bluetooth" - "Bluetooth Receiver" è impostato su "Off". • L'impostazione viene fissata su "Off" anche se "Bluetooth" - "Bluetooth Receiver" - "Auto Input Change" è impostato su "Off".

- Attendere alcuni istanti se non è possibile selezionare "Network Standby" e "Bluetooth Wakeup". Diventerà selezionabile quando la funzione di rete sarà attivata.



5. Hardware

■ 5. Works with SONOS

Modificare le impostazioni per connettersi a Sonos Connect.

(SONOS-1/SONOS-2)

□ Input Selector (Valore predefinito: Off)

Selezionare il selettore di ingresso a cui è collegato Sonos Connect.

- Selezionando "Off", si disabilita la funzione di interblocco con Sonos.

□ Connected Device (Valore predefinito: -)

Visualizza il Sonos Connect collegato alla stessa rete di questa unità. Premere il pulsante ENTER per selezionare il Sonos Connect collegato.

- I prodotti (ad es. Play:3 non munito di un terminale di uscita) diversi da Sonos Connect vengono visualizzati anche nell'elenco dei dispositivi e sono selezionabili. In tal caso, quando viene avviata la riproduzione sul lato Sonos, l'ingresso viene commutato e, tuttavia, l'audio non viene emesso. Selezionare il nome della stanza del Sonos Connect collegato.
- Nella schermata dell'elenco dei prodotti Sonos è possibile visualizzare fino a 32 dispositivi. Se non si riesce a trovare il Sonos Connect da utilizzare, ritornare alla schermata precedente, disattivare il prodotto che non si desidera utilizzare, quindi riprovare.
- Per usare questa funzione, impostare preventivamente "Input Selector".

□ Output Zone (Valore predefinito: Main)

Selezionare la zona in cui si desidera ascoltare la musica.

- Per usare questa funzione, impostare preventivamente "Input Selector".

Main	Invia audio solo alla stanza principale (in cui si trova questa unità).
Zone 2	Invia audio solo alla stanza separata (ZONE 2).
Main/Zone 2	Invia audio sia alla stanza principale che alla stanza separata.

□ Preset Volume (Valore predefinito: Main=Last / Zone 2=Last)

È possibile impostare il volume in anticipo per la riproduzione di Sonos Connect. È possibile impostare rispettivamente i volumi per la stanza principale (dove si trova questa unità) e per la stanza separata (ZONE 2). Selezionare un valore tra "Last" (livello di volume prima di entrare in modalità standby), "Min", da "0.5" a "99.5" e "Max".

- Per usare questa funzione, impostare preventivamente "Input Selector".



6. Multi Zone

■ 1. Zone 2

Modificare le impostazioni per Zone 2.

□ Maximum Volume (Valore predefinito: Off)

Impostare il volume massimo per Zone 2 per evitare un volume troppo alto. Selezionare un valore da "Off", "50" fino a "99". (Quando "3. Audio Adjust" - "Volume" - "Volume Display" è impostato su "Absolute")

□ Power On Volume (Valore predefinito: Last)

Imposta il livello del volume di Zone 2 quando l'unità viene accesa. Selezionare un valore tra "Last" (livello di volume quando l'unità è stata spenta), "Min", da "0.5" a "99.5" e "Max". (Quando "3. Audio Adjust" - "Volume" - "Volume Display" è impostato su "Absolute")

- Non è possibile impostare un valore più alto di quello di "Maximum Volume".

□ Sound Check (Valore predefinito: -)

Emettere toni di test nella ZONE 2 per apprezzare l'audio in una stanza separata (ZONE 2) in aggiunta alla stanza principale. Premere ENTER mentre viene visualizzato "Start". Operare seguendo le visualizzazioni sullo schermo.

■ 2. Remote Play Zone

Modificare le impostazioni per la riproduzione in remoto.

□ Remote Play Zone (Valore predefinito: Auto)

Quando si riproduce con AirPlay o Spotify Connect, o quando si usa la funzione Music Server per la riproduzione da remoto dal proprio PC, è possibile impostare se riprodurre nella stanza principale (dove si trova l'unità) o in una stanza separata (ZONE 2).

Auto	Quando l'ingresso nella stanza principale è NET, la musica viene riprodotta nella stanza principale. Quando l'ingresso nella stanza separata è NET e quello della stanza principale è diverso da NET, la musica viene riprodotta nella stanza separata.
Main, Zone 2	Consente di selezionare quando limitare la zona di riproduzione ad una specifica stanza. Ad esempio, quando si riproduce solo nella stanza separata, selezionare "Zone 2".

- Questa funzione potrebbe non essere disponibile se la riproduzione è già in corso con la stessa funzione di rete.



7. Miscellaneous

■ 1. Tuner

Permette di modificare le impostazioni per Tuner.

□ AM/FM Frequency Step (Modelli per Nord America e Taiwan) (Valore predefinito: 10 kHz / 0.2 MHz)

Selezionare un passo di frequenza adatto alla propria area di residenza. Selezionare "10 kHz/0.2 MHz" o "9 kHz/0.05 MHz".

- Quando si modifica questa impostazione, vengono eliminate tutte le radio preimpostate.

□ AM Frequency Step (Modelli per Australia e Asia) (Valore predefinito: 9 kHz)

Selezionare un passo di frequenza adatto alla propria area di residenza. Selezionare "10 kHz" o "9 kHz".

- Quando si modifica questa impostazione, vengono eliminate tutte le radio preimpostate.

□ FM Search Level (Modelli per l'Europa) (Valore predefinito: Normal)

Se la sintonizzazione automatica si arresta continuamente su stazioni FM con segnale debole quando è selezionato "Normal", selezionare "Strong" in modo che vengano selezionate solo le stazioni FM con un segnale forte.

□ DAB Auto Scan (Modelli per l'Europa) (Valore predefinito: -)

È possibile effettuare una scansione automatica quando vengono aggiunte nuove stazioni DAB oppure quando si cambia casa.

□ DAB DRC (Modelli per l'Europa) (Valore predefinito: Off)

Con l'impostazione DRC (Dynamic Range Control), è possibile ridurre la gamma dinamica della radio digitale DAB in modo da poter percepire anche a basso volume parti con bassa intensità sonora - ideale per ascoltare la radio la sera tardi quando non si vuole disturbare nessuno.

Off	DRC off
Large	Notevole riduzione della gamma dinamica
Small	Lieve riduzione della gamma dinamica

■ 2. Remote ID

Modificare l'ID del telecomando.

□ Remote ID (Valore predefinito: 1)

Se più prodotti ONKYO vengono installati nella stessa stanza, selezionare l'ID per il telecomando utilizzato con questa unità tra "1", "2" e "3" per prevenire interferenze tra l'unità e altri prodotti ONKYO. Dopo aver modificato l'ID sull'unità principale, impostare sul telecomando lo stesso ID dell'unità principale mediante la seguente procedura.

Tenendo premuto il pulsante MODE, premere i seguenti pulsanti per circa 3 secondi.

- Per selezionare "1" come ID del telecomando: MOVIE/TV
- Per selezionare "2" come ID del telecomando: MUSIC
- Per selezionare "3" come ID del telecomando: GAME



7. Miscellaneous

■ 3. Firmware Update

Modificare le impostazioni per l'aggiornamento del firmware.

□ Update Notice (Valore predefinito: Enable)

La disponibilità di un aggiornamento del firmware viene notificata tramite la rete.

Enable	Notifica aggiornamenti
Disable	Non notificare aggiornamenti

□ Version (Valore predefinito: -)

Viene visualizzata la versione attuale del firmware.

□ Update via NET (Valore predefinito: -)

Premere ENTER per selezionare quando si desidera aggiornare il firmware attraverso la rete.

- Questa impostazione non può essere selezionata se non si ha accesso a Internet o se non vi è firmware aggiornabile.

□ Update via USB (Valore predefinito: -)

Premere ENTER per selezionare quando si desidera aggiornare il firmware tramite USB.

- Questa impostazione non può essere selezionata se non vi è un dispositivo di archiviazione USB connesso o se non vi è firmware aggiornabile nel dispositivo di archiviazione USB.

- Attendere alcuni istanti se non è possibile selezionare "Firmware Update". Diventerà selezionabile quando la funzione di rete sarà attivata.

■ 4. Initial Setup

Effettuare il setup iniziale dal menu setup.

- Attendere alcuni istanti se non è possibile selezionare "Initial Setup". Diventerà selezionabile quando la funzione di rete sarà attivata.

■ 5. Lock

Bloccare il menu Setup in modo che le impostazioni non possano essere modificate.

□ Setup Parameter (Valore predefinito: Unlocked)

Bloccare il menu Setup in modo che le impostazioni non possano essere modificate.

Locked	Il menu è bloccato.
Unlocked	Il menu è sbloccato.

■ 6. Factory Reset

Tutte le impostazioni vengono ripristinate alle impostazioni di fabbrica.

□ Factory Reset (Valore predefinito: -)

Tutte le impostazioni vengono ripristinate alle impostazioni di fabbrica. Selezionare "Start" e premere ENTER.

- Se si esegue il "Factory Reset", le impostazioni vengono riportate ai valori predefiniti. Assicurarsi di annotare i contenuti delle impostazioni prima dell'esecuzione.



Web Setup

Operazioni del menu

Le impostazioni per la funzione di rete di questa unità possono essere definite mediante un browser web su un PC, uno smartphone, ecc.

1. Premere  sul telecomando per visualizzare il menu setup.
2. Selezionare "5. Hardware" - "Network" con i cursori, quindi prendere nota dell'indirizzo IP visualizzato in "IP Address".
3. Avviare il browser web sul PC, smartphone ecc. e immettere l'indirizzo IP di questa unità nel campo URL.
4. Viene visualizzata la schermata per immettere il nome utente e la password. Immettere quanto segue e quindi cliccare su "OK".
Nome utente: admin (fisso)
Password: admin (valore predefinito)
 - È possibile modificare la password dopo aver effettuato il log in.
 - Se si chiude il browser è necessario immetterla nuovamente.
 - Prendere nota della password in modo da non dimenticarla. Se si dimentica la password, resettare l'unità (→ [p142](#)) quindi effettuare nuovamente il log in con le impostazioni iniziali (admin).
5. Le informazioni relative all'unità (schermata Web Setup) vengono visualizzate nel browser internet.

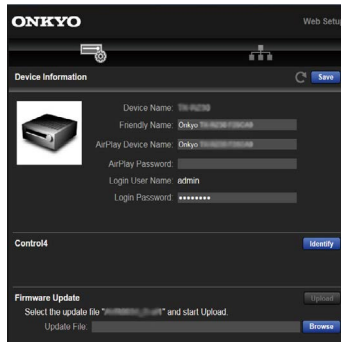

6. Dopo aver modificato le impostazioni, selezionare "Save" per salvarle.

Device Information

È possibile modificare il Friendly Name o AirPlay Device Name, impostare un AirPlay Password, ecc.

Control4: Registrazione di questa unità in caso di utilizzo di un sistema Control4.

Firmware Update: Selezionare il file del firmware scaricato sul PC per l'aggiornamento di questa unità.

Network Setting

Status: Possibilità di visualizzazione di informazioni relative alla rete, quali indirizzo MAC e indirizzo IP di questa unità.

Network Connection: È possibile selezionare un metodo di connessione rete. Se si seleziona "Wireless", selezionare un access point da "Wi-Fi Setup" per il collegamento.

DHCP: Possibilità di modifica delle impostazioni DHCP. Se si seleziona "Off", è necessario impostare "IP Address", "Subnet Mask", "Gateway" e "DNS Server" manualmente.

Proxy: Visualizzazione e impostazione dell'URL del server proxy.



Setup iniziale con installazione guidata

Operazioni

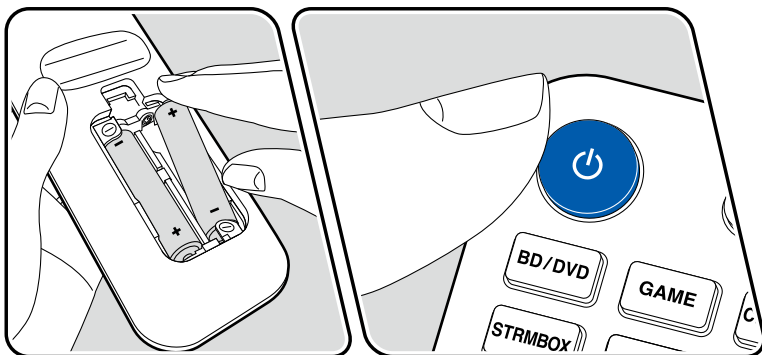
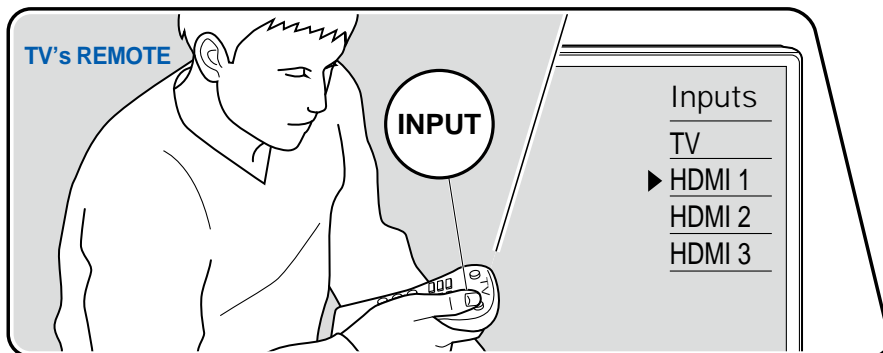

Quando si accende l'unità per la prima volta dopo l'acquisto, sul televisore viene automaticamente visualizzata la schermata Initial Setup, per consentire all'utente di effettuare le impostazioni di avvio necessarie tramite semplici operazioni, seguendo la guida visualizzata sullo schermo.

1. Impostare l'ingresso del televisore sull'ingresso collegato all'unità.
 2. Inserire le batterie nel telecomando di questa unità.
 3. Premere \odot sul telecomando per accendere l'unità.
 4. Se viene visualizzato lo schermo di selezione della lingua sulla televisione, selezionare la lingua con i cursori \blacktriangle / \blacktriangledown e premere ENTER.
 5. Per configurare le impostazioni della connessione di rete, selezionare "Yes" e premere ENTER.
 - Selezionare la voce con i cursori del telecomando e premere ENTER per confermare la selezione. Per tornare alla schermata precedente, premere \leftarrow .
 - Se Initial Setup è stato interrotto, mettere l'unità in modalità standby e accenderla nuovamente. Quindi sarà possibile visualizzare di nuovo l'Initial Setup.
- La schermata della procedura guidata viene mostrata ad ogni accensione se non è stato completato Initial Setup o se non è stato selezionato "Never Show Again" nella schermata mostrata dopo aver impostato Network Connection.
- Per eseguire di nuovo Initial Setup al termine dell'impostazione, premere \odot , selezionare "7. Miscellaneous" - "Initial Setup", e premere ENTER.

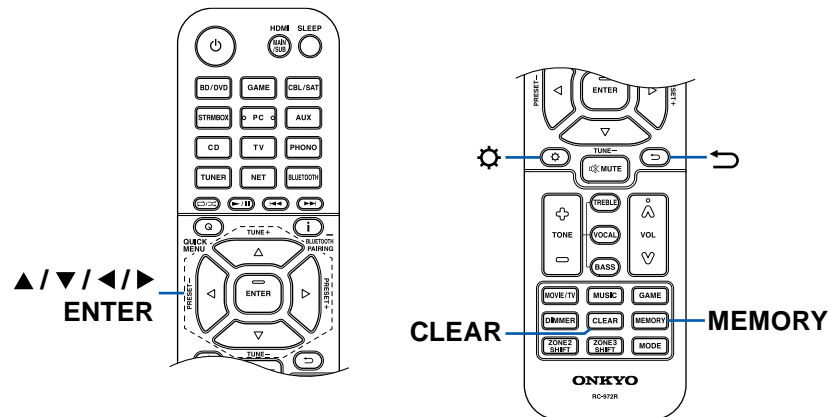

Network Connection

1. Durante l'impostazione della rete appare una schermata di conferma che chiede di accettare il Privacy Statement. Per accettare, selezionare "Accept" e premere ENTER.
2. Selezionare il tipo di collegamento alla rete. Per usare la funzione Chromecast incorporato da collegare, selezionare "Yes" e premere ENTER. Per usare la funzione Chromecast incorporato è necessaria l'app Google Home. Scaricare l'app Google Home sul proprio smartphone o tablet da Google Play o App Store.
 - L'app Google Home può essere utilizzata sui seguenti sistemi operativi: (Informazioni aggiornate a febbraio 2021)
Android™: Android 6.0 o successiva.
iOS: iOS 12.0 o successiva. Compatibile con iPhone®, iPad®, e iPod touch®.

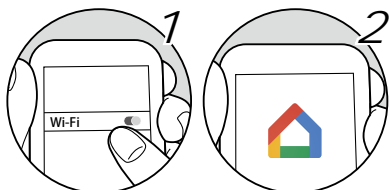

Se si seleziona "No", è possibile effettuare il collegamento usando la LAN cablata o Wi-Fi.

"Wired": Utilizzare una LAN cablata per connettersi a una rete.

"Wireless": Connessione Wi-Fi con un punto di accesso come un router LAN wireless.

- Vi sono due metodi per il collegamento Wi-Fi.

"Scan Networks": Ricerca di un punto di accesso da questa unità. È necessario conoscere in anticipo l'SSID del punto di accesso.

"Use iOS Device (iOS7 or later)": Condividere le impostazioni Wi-Fi del dispositivo iOS in uso con questa unità.

- Se si seleziona "Scan Networks", vi sono altri due tipi di metodi di connessione. Controllare quanto segue.

"Enter Password": Immettere la password (o la chiave) del punto di accesso per stabilire la connessione.

"Push Button": Se il punto di accesso è dotato di un pulsante di impostazione automatica, è possibile stabilire la connessione senza immettere la password.

- Se l'SSID del punto di accesso non viene visualizzato, selezionare "Other..."

con il cursore ► sulla schermata dell'elenco SSID, premere ENTER e poi seguire le istruzioni sullo schermo.

Immissione tramite tastiera

Per passare da caratteri maiuscoli a minuscoli e viceversa, selezionare "A/a" sullo schermo e premere ENTER sul telecomando.

Per scegliere se nascondere la password con "*" o visualizzarla in formato testo, premere MEMORY sul telecomando. Premendo CLEAR sul telecomando si eliminano tutti i caratteri immessi.

1. Speaker Setup

1. Selezionare la configurazione del diffusore collegato e premere ENTER. Si noti che l'immagine sullo schermo cambia ogni volta che si seleziona il numero di canali in "Speaker Channels".

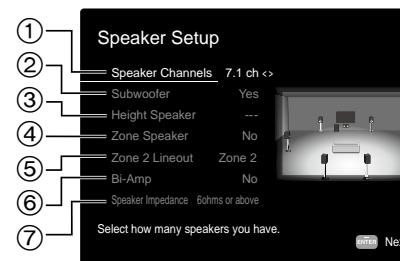

- ① Selezionare in modo corrispondente al numero di canali diffusore collegati.
 - ② Impostare se un subwoofer è collegato o meno.
 - ③ Impostare il tipo di diffusore se i diffusori di altezza sono collegati ai terminali HEIGHT.
 - ④ Impostare il collegamento dei diffusori sui terminali dei diffusori Zone 2.
 - ⑤ Impostare una destinazione di output dell'output audio dal terminale ZONE 2 LINE OUT/ZONE B LINE OUT.
 - ⑥ Impostare se i diffusori anteriori sono collegati in bi-amplificazione.
 - ⑦ Impostare l'impedenza degli altoparlanti collegati.
2. Viene visualizzata la combinazione di diffusori selezionata al passaggio 1. Viene visualizzato "Yes" per i diffusori selezionati. Se l'impostazione è corretta, premere ENTER.



3. Selezionare "Next" e premere ENTER. Viene emesso un tono di test da ciascun diffusore per confermare il collegamento. Quando si seleziona un diffusore con i cursori ▲ / ▼, viene emesso il tono di test. Premere ENTER dopo la conferma.
4. Se non ci sono problemi con il collegamento del diffusore, selezionare "Next" e premere ENTER. Per tornare a "Speaker Setup", selezionare "Back to Speaker Setup" e premere ENTER.

2. Multi Zone Sound Check

Emettere toni di test nella ZONE 2 per apprezzare l'audio in una stanza separata (ZONE 2) in aggiunta alla stanza principale.

3. ARC Setup

Se è stato collegato un televisore che supporta ARC, selezionare "Yes" e premere ENTER.

4. AccuEQ Room Calibration

Collocare il microfono di configurazione dei diffusori nella posizione di ascolto e misurare i toni di prova emessi dai diffusori; l'unità imposterà automaticamente il livello del volume, le frequenze di crossover e la distanza dalla posizione di ascolto ottimali per ciascun diffusore. In questo modo verranno inoltre regolati automaticamente gli equalizzatori per i diffusori e sarà possibile correggere la distorsione causata dalle caratteristiche acustiche della stanza.

- Il completamento della calibrazione richiede dai 3 ai 12 minuti. Ciascun diffusore emette i toni di test a volume elevato durante le misurazioni, ed è quindi necessario fare attenzione all'ambiente circostante. Tenere inoltre la stanza quanto più silenziosa possibile durante la misurazione.
- Se si collega un subwoofer, controllare la potenza e il volume del subwoofer. Impostare il volume del subwoofer a oltre metà scala.
- Se si verifica un'interruzione improvvisa dell'alimentazione di questa unità, significa che i fili all'interno dei cavi dei diffusori hanno toccato il pannello posteriore o altri fili e il circuito di protezione è in funzione. Ritorcere i conduttori in modo sicuro e assicurarsi che non fuoriescano dai terminali dei diffusori durante il collegamento.
- Se si utilizzano diffusori certificati THX, THX consiglia di impostare la frequenza di crossover su "80Hz". THX consiglia inoltre di regolare

manualmente l'impostazione di ciascun diffusore in base alle caratteristiche specifiche di ciascuna stanza.

1. Posizionare il microfono per l'impostazione dei diffusori nella posizione di ascolto, e collegarlo al terminale SETUP MIC sull'unità principale.

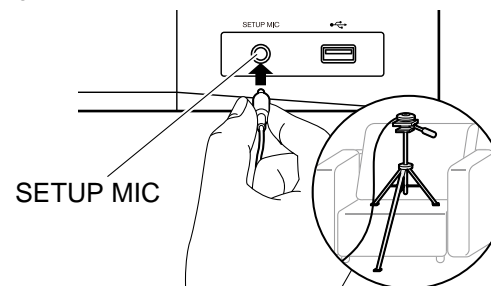

Quando si posiziona il microfono per l'impostazione dei diffusori su un treppiede, consultare l'illustrazione.

2. Verificare che sia stato emesso un tono di test dal subwoofer e premere ENTER.
3. Premere ENTER per emettere toni di test da ciascun diffusore, e i diffusori collegati e il rumore dell'ambiente circostante vengono misurati automaticamente.
4. Vengono visualizzati i risultati di misura del passaggio 3. Se non ci sono problemi nel risultato di rilevamento del diffusore, selezionare "Next" e premere ENTER per emettere nuovamente il tono di test, per impostare automaticamente le impostazioni come il livello del volume, la frequenza di crossover, ecc., sui loro valori ottimali. (Il tono di test viene emesso automaticamente quando sono trascorsi 10 secondi senza alcuna operazione.)
5. Quando la misurazione è completata, vengono visualizzati i risultati di misurazione. È possibile verificare ciascuna impostazione utilizzando i cursori ◀/▶. Selezionare "Save" e premere ENTER per salvare le impostazioni.
6. Scollegare il microfono per l'impostazione dei diffusori.



Onkyo Controller



Onkyo Controller (disponibile su dispositivi iOS e Android™) è un'app dedicata disponibile gratuitamente che consente di usare il proprio dispositivo come telecomando. Insieme alle operazioni base come cambiare ingresso e regolare il volume, è possibile anche selezionare una stazione radio o servizio di rete (internet radio o riproduzione di un file musicale) senza guardare il televisore.

- Per usare Onkyo Controller, questa unità deve essere collegata alla stessa rete a cui è collegato il dispositivo mobile.

Funzioni principali

- Accensione/spegnimento, cambio ingresso, regolazione del volume, ed altre operazioni base del telecomando.
- Quando si usa Multi-zona (→[p91](#)), è possibile non solo controllare con l'app nella stanza principale (dove si trova l'unità), ma anche nella stanza separata (ZONE 2).
- Riproduzione di servizi internet radio (TuneIn Radio, ecc.) e selezione delle stazioni. Controllo nel palmo della mano senza guardare il televisore.
- Riprodurre i file musicali salvati sul dispositivo mobile tramite Wi-Fi.
- Riprodurre Amazon Music (solo modelli compatibili) (→[p84](#))

Setup iniziale

1. Scaricare Onkyo Controller dall'App Store o da Google Play™ Store.
2. Collegare il dispositivo mobile alla stessa rete a cui è collegata l'unità.
3. Avviare Onkyo Controller. Questa unità viene visualizzata automaticamente all'avvio dell'app, quindi, per selezionare l'unità, toccarla quando viene visualizzata.

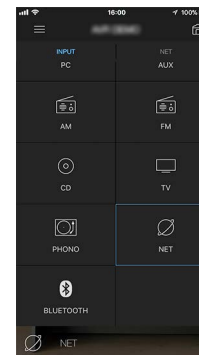

Risoluzione dei problemi

Prima di iniziare le procedure	141
Quando l'unità non funziona correttamente	142
Provare a riavviare l'unità	142
Resetare l'unità (questa funzione resetta le impostazioni dell'unità ai valori predefiniti)	142
Risoluzione dei problemi	143
■ Alimentazione	143
■ Audio	143
■ Modalità di ascolto	145
■ Video	146
■ Funzioni automatiche	147
■ Tuner	148
■ Funzione BLUETOOTH	148
■ Funzione di rete	150
■ Dispositivo di archiviazione USB	151
■ Rete LAN wireless	151
■ Funzione ZONE B	152
■ Funzione Multi-zona	152
■ Telecomando	152
■ Display	152
■ Altro	153



Prima di iniziare le procedure

I problemi potrebbero essere risolti semplicemente spegnendo/riaccendendo l'unità o scollegando/ricollegando il cavo di alimentazione, il che è più facile che lavorare sulle procedure di connessione, impostazione e funzionamento. Provare le misure più semplici sia sull'unità che sul dispositivo collegato. Se il problema è che il video o l'audio non vengono emessi o le funzioni automatiche HDMI non funzionano, scollegando/ricollegando il cavo HDMI forse si può risolvere il problema. Quando si ricollega, fare attenzione a non avvolgere il cavo HDMI, dato che il cavo HDMI avvolto potrebbe non adattarsi bene. Dopo la riconnessione, spegnere e riaccendere l'unità e il dispositivo collegato.

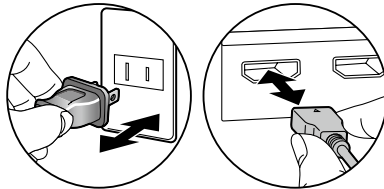

- Il ricevitore AV contiene un microPC per le funzioni di elaborazione e controllo del segnale. In casi molto rari, una grave interferenza, rumore da una sorgente esterna o elettricità statica potrebbero causarne il blocco. Nell'improbabile caso che ciò accada, scollegare il cavo di alimentazione dalla presa di corrente, attendere almeno 5 secondi, quindi ricollegarlo.
- La nostra azienda non è responsabile di eventuali danni (come il costo di noleggio di CD) dovuti a mancate registrazioni per malfunzionamento dell'unità. Prima di registrare dati importanti, accertarsi che il materiale sia registrato correttamente.



Quando l'unità non funziona correttamente

❑ Provare a riavviare l'unità

Il riavvio dell'unità potrebbe risolvere il problema. Mettere l'unità in standby, quindi dopo aver atteso almeno 5 secondi, tenere premuto il pulsante \odot ON/STANDBY dell'unità principale per almeno 5 secondi, quindi riavviare l'unità (le impostazioni di questa unità vengono mantenute). Se il problema persiste dopo il riavvio dell'unità, scollegare e ricollegare i cavi di alimentazione o il cavo HDMI di questa unità e dei dispositivi collegati.

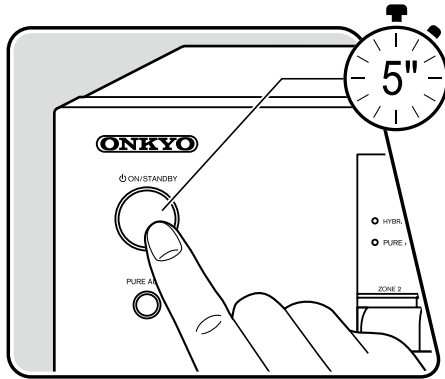

❑ Resetare l'unità (questa funzione resetta le impostazioni dell'unità ai valori predefiniti)

Se il riavvio dell'unità non risolve il problema, resettare l'unità e riportare tutte le impostazioni ai valori predefiniti del momento dell'acquisto. Ciò potrebbe risolvere il problema. Se l'unità viene resettata, le impostazioni vengono riportate ai valori predefiniti. Accertarsi di prendere nota dei contenuti dell'impostazione prima di effettuare le seguenti operazioni. Notare che non è possibile resettare l'unità durante il processo Initial Setup. Prima di eseguire le seguenti procedure, premere \rightarrow per uscire da Initial Setup.

1. Tenendo premuto CBL/SAT del selettore di ingresso sull'unità principale con l'unità accesa, premere il pulsante \odot ON/STANDBY.
2. Sul display viene visualizzata l'indicazione "Clear" e l'unità torna in modalità standby. Non staccare il cavo di alimentazione sino a che "Clear" scompare dal display.

Per ripristinare il telecomando, tenendo premuto MODE, premere il pulsante CLEAR per almeno 3 secondi.

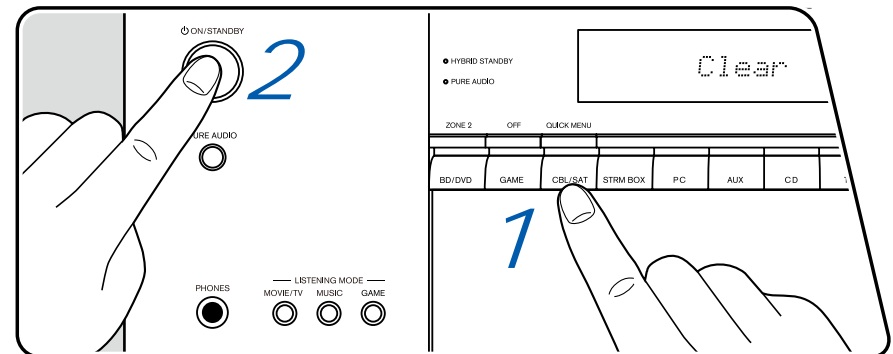

Risoluzione dei problemi

■ Alimentazione

❑ Quando l'alimentazione è attivata, sul display dell'unità principale appare "AMP Diag Mode"

- Il circuito di protezione potrebbe essere entrato in funzione. Se l'unità entra improvvisamente in stato di standby e "AMP Diag Mode" appare sul display dell'unità principale quando l'alimentazione viene attivata nuovamente, questa funzione sta diagnosticando se l'unità principale presenta o meno un malfunzionamento, o se c'è un'anomalia nel collegamento del cavo dei diffusori. Quando la diagnosi è completa, vengono visualizzati i seguenti messaggi.

CH SP WIRE	Se l'unità torna allo stato ON normale dopo che "CH SP WIRE" è apparso sul display, il cavo dei diffusori potrebbe aver fatto cortocircuito. Dopo aver impostato l'alimentazione di questa unità in stato di standby, collegare nuovamente il cavo del diffusore. Ritorcere i conduttori spellati dalla punta del cavo del diffusore in modo che non fuoriescano dal terminale del diffusore.
NG: *****	Se l'operazione si è interrotta con "NG" visualizzato sul display, impostare immediatamente l'alimentazione di questa unità in stato di standby e rimuovere la spina di alimentazione dalla presa. L'unità potrebbe presentare un malfunzionamento. Consultare un rivenditore.

❑ L'unità si spegne in modo inatteso

- Se "5. Hardware" - "Power Management" - "Auto Standby" sono attivati sul menu setup, l'unità entra automaticamente in modalità standby. (→p129)
- Il circuito di protezione potrebbe essere entrato in funzione a causa di un aumento anomalo della temperatura dell'unità. In tal caso, l'unità continuerà a spegnersi ogni volta che sarà stata riaccesa. Assicurare un sufficiente spazio di ventilazione attorno all'unità e attendere per un po' di tempo finché la temperatura dell'unità non sarà scesa. Quindi, riaccendere l'unità.

AVVERTENZA: Se vengono prodotti fumo, odori o rumori anomali dall'unità, scollegare immediatamente il cavo di alimentazione dalla presa e contattare il rivenditore o l'assistenza della nostra azienda.

■ Audio

- Accertarsi che il microfono per l'impostazione dei diffusori non sia più connesso.
- Confermare la correttezza del collegamento tra l'uscita del dispositivo collegato e l'ingresso dell'unità.
- Accertarsi che nessuno dei cavi di connessione sia piegato, attorcigliato o danneggiato.
- Se viene visualizzato e lampeggia "MUTING" sul display, premere  MUTE sul telecomando per annullare il muting.
- Quando le cuffie sono collegate al terminale PHONES, non viene emesso alcun suono dagli altoparlanti.
- Quando "4. Source" - "Audio Select" - "PCM Fixed Mode" nel menu Setup è impostato su "On", non viene riprodotto l'audio se il segnale in ingresso è diverso da PCM. Cambiare l'impostazione su Off.

Verificare quanto segue se il problema persiste dopo che si è verificato quanto sopra.



❑ Nessun audio dal televisore

- Spostare il selettore di ingresso dell'unità sulla posizione corrispondente al terminale a cui è collegato il televisore.
- Se il televisore non supporta la funzione ARC, oltre al collegamento tramite HDMI, collegare il televisore a questa unità usando un cavo digitale ottico.

(→[p52](#))

❑ Nessuna emissione di suono da un lettore collegato

- Spostare il selettore di ingresso dell'unità sulla posizione corrispondente al terminale a cui è collegato il lettore.
- Verificare l'impostazione di uscita audio digitale sul dispositivo collegato. Su alcune console per videogiochi, come quelle che supportano i DVD, l'impostazione predefinita potrebbe essere disattivata.
- Per alcuni dischi DVD-Video, è necessario selezionare un formato di uscita audio dal menu.

❑ Nessuna emissione di suono da uno dei diffusori

- Accertarsi che la polarità (+/-) dei cavi dei diffusori sia corretta e che non ci siano cavi nudi a contatto con la parte metallica dei terminali dei diffusori.
- Assicurarsi che i cavi dei diffusori non siano in corto.
- Consultare "Collegare i cavi dei diffusori" (→[p31](#)) per vedere se i collegamenti dei diffusori sono stati effettuati correttamente. Le impostazioni per l'ambiente di collegamento diffusore devono essere effettuate in "Speaker Setup" nell'Initial Setup. Vedere "Setup iniziale con installazione guidata" (→[p136](#)).
- In base al segnale di ingresso e alla modalità di ascolto, potrebbe essere prodotto un volume basso dai diffusori. Selezionare un'altra modalità di ascolto per verificare l'eventuale emissione del suono.
- Se si installano dei diffusori surround posteriori, assicurarsi di installare anche dei diffusori surround.
- Se si utilizza un collegamento con bi-amplificazione, è possibile ottenere una riproduzione massima a 5.1 canali. Assicurarsi di rimuovere la barra dei jumper sui diffusori quando si utilizza un collegamento con bi-amplificazione.

(→[p31](#))

❑ Il subwoofer non produce alcun suono

Se l'impostazione dei diffusori anteriori è "Full Band", gli elementi delle basse frequenze verranno emessi dai diffusori anteriori invece che dal subwoofer durante l'ingresso audio a 2 canali di TV o musica. Per riprodurre tali elementi dal subwoofer, optare per una delle seguenti impostazioni.

1. Modificare l'impostazione dei diffusori anteriori per un'impostazione del valore della frequenza di crossover diversa da "Full Band".
La gamma sotto alla frequenza specificata verrà emessa dal subwoofer invece che dai diffusori anteriori. Se i diffusori anteriori in uso hanno un'elevata capacità di riproduzione delle basse frequenze, non è consigliabile modificare questa impostazione.
2. Impostare "Double Bass" su "On".

Gli elementi della gamma delle basse frequenze dei diffusori anteriori saranno riprodotti sia dai diffusori anteriori sia dal subwoofer. Per questo motivo, i suoni bassi potrebbero risultare troppo rafforzati. In tal caso, non modificare l'impostazione, o effettuare l'impostazione con la suddetta opzione 1.

- Per i dettagli dell'impostazione, fare riferimento a "2. Speaker" - "Crossover" nel Menu setup.
- Se i segnali di ingresso non contengono elementi audio subwoofer (LFE), il subwoofer potrebbe non emettere alcun suono.

(→[p114](#))



❑ Si percepisce del rumore

- L'utilizzo di fascette per cavi per raccogliere cavi audio RCA, cavi di alimentazione, cavi dei diffusori, ecc. può compromettere le prestazioni audio. Non raccogliere i cavi.
- Un cavo audio potrebbe subire interferenze. Modificare la posizione dei cavi.

❑ Non si sente l'inizio dell'audio ricevuto tramite un ingresso HDMI IN

- Poiché è necessario un tempo maggiore per identificare il formato di un segnale HDMI rispetto ad altri segnali audio digitali, l'uscita dell'audio potrebbe non avviarsi immediatamente.

❑ Il volume dell'audio diminuisce all'improvviso

- Se si utilizza l'unità per periodi prolungati con una temperatura interna all'unità superiore a una certa temperatura, il volume potrebbe abbassarsi automaticamente per proteggere i circuiti.

❑ Il suono cambia improvvisamente

- Quando è impostato "My Input Volume", il volume viene impostato per ciascun selettore di ingresso. Controllare "4. Source" - "My Input Volume" sul menu Setup. (→[p120](#))

■ Modalità di ascolto

- Per fruire della riproduzione surround digitale in formati come Dolby Digital, per il collegamento per i segnali audio è necessario utilizzare un cavo HDMI, un cavo digitale coassiale o un cavo digitale ottico. Inoltre, l'uscita audio deve essere impostata su bitstream sul lettore Blu-ray Disc collegato ecc.
- Premere **i** sul telecomando diverse volte per cambiare la visualizzazione sull'unità principale. Sarà possibile controllare il formato di ingresso.

Verificare quanto segue se il problema persiste dopo che si è verificato quanto sopra.

❑ Non è possibile selezionare la modalità di ascolto desiderata

- A seconda dello stato di collegamento del diffusore, alcune modalità di ascolto potrebbero non essere selezionate. Controllare "Disposizioni Diffusori e Modalità di Ascolto Selezionabili" (→[p155](#)) o "Formati di ingresso e modalità di ascolto selezionabili" (→[p160](#)).

❑ Impossibile ascoltare l'audio in formato Dolby TrueHD, Dolby Atmos o DTS-HD Master Audio

- Se l'audio nei formati Dolby TrueHD, Dolby Atmos o DTS-HD Master Audio non può essere emesso correttamente nel formato sorgente, impostare "BD video supplementary sound" (oppure ricodifica, suono secondario, audio aggiuntivo video ecc.) su "Off" nell'impostazione del lettore Blu-ray Disc connesso ecc.
Dopo aver modificato l'impostazione, commutare la modalità di ascolto sullo stesso valore per ciascuna sorgente e verificare.



❑ Impossibile selezionare la modalità Pure Audio

- La modalità di ascolto Pure Audio non può essere selezionata quando è attiva la funzione Multi-zona.

❑ Informazioni sui segnali Dolby

- Quando la configurazione dei diffusori comprende diffusori surround posteriori e viene riprodotto software registrato in formato audio Dolby 5.1 canali, l'audio del canale surround potrebbe essere emesso dai diffusori surround posteriori.
- Alcuni formati audio Dolby Atmos usati in giochi, ecc. possono essere rilevati come "Multichannel PCM". Se si verifica questo, verificare gli aggiornamenti del firmware per la console per videogiochi.

❑ Informazioni sui segnali DTS

- In caso di supporti che passano improvvisamente da DTS a PCM, la riproduzione PCM potrebbe non essere avviata immediatamente. In tal caso, arrestare la riproduzione dal lato del lettore per almeno 3 secondi. Quindi, riprendere la riproduzione. La riproduzione verrà eseguita normalmente.
- La riproduzione DTS potrebbe non essere eseguita normalmente su alcuni lettori CD e LD, anche se il lettore e questa unità sono connessi in modo digitale. Se sono state eseguite delle elaborazioni (ad es. regolazione del livello di uscita conversione della frequenza di campionamento o conversione della caratteristica di frequenza) sul segnale DTS in uscita, questa unità non potrà riconoscerlo come segnale DTS genuino e potrebbe verificarsi del rumore.
- Se si effettua un'operazione di pausa o salto sul lettore durante la riproduzione di un disco compatibile DTS, potrebbe verificarsi del rumore per un breve periodo. Non è un malfunzionamento.

■ Video

- Confermare la correttezza del collegamento tra l'uscita del dispositivo collegato e l'ingresso dell'unità.
- Accertarsi che nessuno dei cavi di connessione sia piegato, attorcigliato o danneggiato.
- Se l'immagine sul televisore è sfocata e poco chiara, il cavo di alimentazione o i cavi di connessione potrebbero aver causato un'interferenza. In tal caso, mantenere una distanza tra il cavo dell'antenna del televisore e i cavi dell'unità.
- Verificare la commutazione dell'ingresso dello schermo sul lato del monitor, come ad esempio un televisore.

Verificare quanto segue se il problema persiste dopo che si è verificato quanto sopra.

❑ Non appaiono immagini

- Spostare il selettore di ingresso dell'unità sulla posizione corrispondente al terminale a cui è collegato il lettore.



❑ Nessuna immagine da un dispositivo connesso al terminale HDMI IN

- Per visualizzare sul televisore il video proveniente dal lettore collegato mentre l'unità è in standby, è necessario abilitare "5. Hardware" - "HDMI" - "HDMI Standby Through" nel menu Setup. Per i dettagli sulla funzione HDMI Standby Through, verificare "5. Hardware" - "HDMI" nel Menu setup. (→p122)
- Per inviare video a un televisore collegato al terminale HDMI OUT SUB, premere il pulsante Q sul telecomando per visualizzare "Quick Menu" e selezionare "HDMI" - "HDMI Out", o premere il pulsante HDMI MAIN/SUB sul telecomando selezionare il terminale HDMI OUT.
- Controllare se viene visualizzato "Resolution Error" sul display dell'unità principale quando il video in ingresso tramite il terminale HDMI IN non viene visualizzato. In questo caso, la TV non supporta la risoluzione del video inviato dal lettore. Cambiare l'impostazione sul lettore.
- La normalità del funzionamento con un adattatore HDMI-DVI non è garantita. Inoltre, nemmeno i segnali video emessi da un PC sono garantiti.
- Provare a disattivare la funzione Deep Color. Per disattivare la funzione Deep Color, premere contemporaneamente i pulsanti STRM BOX e ⏻ ON/STANDBY sull'unità principale. Tenendo premuto STRM BOX, premere ripetutamente ⏻ ON/STANDBY fino a quando sul display appare "Deep Color:Off". Per riattivare la funzione Deep Color, ripetere il passaggio descritto sopra fino a quando "Deep Color:On" non viene visualizzato sul display.

❑ Sfarfallio delle immagini

- La risoluzione in uscita del lettore potrebbe non essere compatibile con la risoluzione del televisore. Se il lettore è collegato a questa unità con un cavo HDMI, modificare la risoluzione di uscita sul lettore. Il problema potrebbe essere risolto anche modificando la modalità schermo sul televisore.

❑ Il video e l'audio non sono sincronizzati

- A seconda delle impostazioni sul televisore in uso e dell'ambiente di connessione, il video potrebbe essere in ritardo sull'audio. Premere Q sul telecomando per visualizzare "Quick Menu", selezionare "HDMI" - "A/V Sync" ed effettuare la regolazione. (→p76)

■ Funzioni automatiche

❑ Le operazioni automatiche HDMI non funzionano con i dispositivi compatibili CEC, come ad esempio un televisore

- Nel menu Setup dell'unità, impostare "5. Hardware" - "HDMI" - "HDMI CEC" su "On". (→p122)
- È inoltre necessario impostare il collegamento HDMI sul dispositivo conforme a CEC. Controllare il manuale di istruzioni.
- Quando si collega un lettore o un masterizzatore Sharp agli ingressi HDMI IN, impostare "5. Hardware" - "HDMI" - "HDMI Standby Through" su "Auto" sul menu Setup.



■ Tuner

□ Ricezione scarsa o eccessivo rumore

- Verificare nuovamente la connessione dell'antenna.
- Allontanare l'antenna dal cavo dei diffusori o dal cavo di alimentazione.
- Allontanare l'unità dal televisore o dal PC.
- Automobili o velivoli nelle vicinanze potrebbero causare interferenza.
- Se le onde radio sono bloccate da pareti di cemento ecc., la ricezione radio potrebbe essere scarsa.
- Modificare la modalità di ricezione in mono (→p68).
- Quando si ascolta una stazione AM, azionare il telecomando potrebbe causare disturbi. (Modelli per Nord America, Australia, Taiwan e Asia)
- La ricezione FM potrebbe migliorare utilizzando il terminale per antenna a muro usato per il televisore.

(→p58)

■ Funzione BLUETOOTH

- Scollegare e ricollegare il cavo di alimentazione dell'unità, o spegnere e riaccendere il dispositivo abilitato BLUETOOTH. Il riavvio del dispositivo abilitato BLUETOOTH può risultare efficace.
- I dispositivi abilitati BLUETOOTH devono supportare il profilo A2DP.
- Poiché potrebbe verificarsi un'interferenza di onde radio, quest'unità non può essere utilizzata vicino a dispositivi come un forno a microonde o un telefono cordless che utilizzano onde radio nella gamma di 2,4 GHz.
- Oggetti metallici nelle vicinanze dell'unità potrebbero influenzare le onde radio e il collegamento BLUETOOTH potrebbe non essere disponibile.

Verificare quanto segue se il problema persiste dopo che si è verificato quanto sopra.

□ Impossibile trasmettere da un dispositivo munito di tecnologia wireless BLUETOOTH (PC, smartphone, ecc.) a questa unità

- Controllare se la funzione BLUETOOTH del dispositivo abilitato BLUETOOTH è abilitata.

□ Impossibile collegare un dispositivo wireless BLUETOOTH (PC, smartphone, ecc.) a questa unità

- Inizializzare le informazioni di abbinamento ed effettuare nuovamente l'abbinamento.
Per prima cosa cancellare tutte le informazioni di abbinamento salvate su questa unità. Nel menu Setup, selezionare "5. Hardware" - "Bluetooth" - "Bluetooth Receiver" - "Pairing Information", quindi premere ENTER mentre viene visualizzato "Clear".
Quindi cancellare le informazioni di abbinamento di questa unità salvate sul dispositivo wireless BLUETOOTH. Per informazioni su come cancellare le informazioni di abbinamento, fare riferimento al manuale di istruzioni del dispositivo abilitato BLUETOOTH.
Infine, effettuare nuovamente l'abbinamento. Riguardo alle informazioni relative all'abbinamento, vedere "Riproduzione di audio da dispositivi wireless BLUETOOTH con questa unità" (→p63).

(→p127)



❑ Impossibile trasmettere da questa unità a un dispositivo munito di tecnologia wireless BLUETOOTH (cuffie wireless, ecc.)

- Verificare che l'impostazione "Bluetooth Transmitter" su questa unità sia impostata su "On(Tx)" o "On(Main + Tx)".

(→p128)

❑ Impossibile collegare questa unità ad un dispositivo wireless BLUETOOTH (cuffie wireless, ecc.)

- Controllare se la funzione BLUETOOTH del dispositivo abilitato BLUETOOTH è abilitata.
- Inizializzare le informazioni di abbinamento ed effettuare nuovamente l'abbinamento.

Per prima cosa cancellare tutte le informazioni di abbinamento salvate su questa unità. Nel menu Setup, selezionare "5. Hardware" - "Bluetooth" - "Bluetooth Transmitter" - "Pairing Information", quindi premere ENTER mentre viene visualizzato "Clear".

Quindi cancellare le informazioni di abbinamento di questa unità salvate sul dispositivo wireless BLUETOOTH. Per informazioni su come cancellare le informazioni di abbinamento, fare riferimento al manuale di istruzioni del dispositivo abilitato BLUETOOTH.

Infine, effettuare nuovamente l'abbinamento. Riguardo alle informazioni relative all'abbinamento, vedere "Trasmissione di audio da questa unità a dispositivi wireless BLUETOOTH" (→p65).

❑ La riproduzione della musica non è disponibile sull'unità anche dopo aver stabilito con successo la connessione BLUETOOTH

- Se l'impostazione del volume su questa unità o sul dispositivo munito di tecnologia wireless BLUETOOTH è low, l'audio potrebbe non essere riprodotto. Verificare l'impostazione del volume su questa unità o sul dispositivo munito di tecnologia wireless BLUETOOTH.
- Alcuni dispositivi muniti di tecnologia wireless BLUETOOTH potrebbero essere muniti di selettore Invia/Ricevi. Provare a cambiare l'impostazione in modo che sia adatta all'applicazione per la quale viene usato questo dispositivo.
- A seconda delle caratteristiche o delle specifiche del dispositivo abilitato BLUETOOTH, la musica potrebbe non essere riproducibile su questa unità.

❑ L'audio viene interrotto

- Potrebbe essersi verificato un problema con il dispositivo abilitato BLUETOOTH. Verificare le informazioni sulla pagina web.

❑ La qualità audio è scadente dopo il collegamento con un dispositivo abilitato BLUETOOTH

- La ricezione BLUETOOTH è scadente. Spostare il dispositivo abilitato BLUETOOTH più vicino all'unità o rimuovere eventuali ostacoli presenti tra il dispositivo abilitato BLUETOOTH e l'unità.



■ Funzione di rete

- Se non è possibile selezionare un servizio di rete, avviare la funzione di rete per selezionarlo. Potrebbe impiegare circa un minuto per avviarsi.
- Quando l'indicatore NET lampeggia, questa unità non è collegata correttamente alla rete domestica.
- Staccare e ricollegare alla prese i cavi di alimentazione di questa unità e del router, oppure riavviare il router.
- Se il router desiderato non viene visualizzato nell'elenco dei punti di accesso, potrebbe essere stato impostato in modo da nascondere il SSID, la connessione ANY potrebbe essere disattivata. Modificare l'impostazione e riprovare.

Verificare quanto segue se il problema persiste dopo che si è verificato quanto sopra.

□ Impossibile accedere a Internet radio

- Nel caso in cui il fornitore di servizi abbia terminato il servizio, il servizio o i contenuti di rete non possono più essere utilizzati su questa unità.
- Verificare se il modem e il router in suo sono correttamente collegati e se entrambi sono accesi.
- Verificare se la porta lato LAN del router è collegata correttamente a questa unità.
- Verificare se è possibile la connessione a internet da altri dispositivi. Se non è possibile, spegnere tutti i dispositivi collegati alla rete, attendere un po' e quindi riaccendere i dispositivi.
- A seconda dell'ISP, potrebbe essere necessario impostare il server proxy.
- Verificare se il router e il modem in uso sono supportati dal proprio ISP.

□ Impossibile accedere al server di rete

- L'unità deve essere collegata allo stesso router a cui è collegato il server di rete.
- Questa unità supporta server di rete Windows Media® Player 12, o NAS che supportano la funzione home network.
- Windows Media® Player potrebbe richiedere alcune impostazioni. Vedere "Music Server".
- Quando si usa un PC, è possibile riprodurre solo i file musicali registrati nella libreria di Windows Media® Player.

(→p99)

□ L'audio viene interrotto quando si riproducono file musicali sul server di rete

- Verificare se il server di rete soddisfa i requisiti per l'operazione.
- Quando il PC funziona come server di rete, chiudere qualsiasi software applicativo diverso dal software server (Windows Media® Player 12, ecc.).
- Se il PC sta scaricando o copiando file grandi, l'audio della riproduzione potrebbe venire interrotto.



■ Dispositivo di archiviazione USB

□ Il dispositivo di archiviazione USB non viene visualizzato

- Controllare se il dispositivo di archiviazione USB o il cavo USB sono inseriti in modo sicuro nella porta USB dell'unità.
- Scollegare una volta il dispositivo di archiviazione USB dall'unità, quindi ricollegarlo.
- Le prestazioni dell'hard disk che riceve l'alimentazione dalla porta USB dell'unità non sono garantite.
- A seconda del tipo di contenuto, la riproduzione potrebbe non essere effettuata normalmente. Verificare i tipi di formati file supportati.
- Le operazioni dei dispositivi di archiviazione USB dotati delle funzioni di sicurezza non sono garantite.

(→p96)

■ Rete LAN wireless

- Scollegare e ricollegare i cavi di alimentazione di questa unità e del router LAN wireless, verificare lo stato di accensione del router LAN wireless o riavviare il router LAN wireless.

Verificare quanto segue se il problema persiste dopo che si è verificato quanto sopra.

□ Impossibile accedere alla LAN wireless

- L'impostazione del router LAN wireless potrebbe essere stata commutata su Manuale. Riportare l'impostazione ad Automatico.
- Provare la configurazione manuale. La connessione potrebbe riuscire.
- Quando il router LAN wireless è in modalità invisibile (modalità per nascondere l'SSID) o la connessione ANY è disattivata, l'SSID non viene visualizzato. Modificare l'impostazione e riprovare.
- Verificare se le impostazioni relative a SSID e codifica (WEP, ecc.) sono corrette. Far coincidere le impostazioni di rete con le impostazioni di questa unità.
- La connessione a un SSID che include caratteri multi-byte non è supportata. Impostare l'SSID del router LAN wireless utilizzando solo caratteri alfanumerici a byte singolo e provare di nuovo.

□ Collegamento ad un SSID diverso dall'SSID selezionato

- Alcuni router LAN wireless consentono di impostare più SSID per un'unica unità. Se ci si connette a tale router mediante il pulsante di impostazione automatica, può capitare di connettersi a un SSID diverso dall'SSID a cui si desiderava connettersi. Se ciò dovesse verificarsi, utilizzare il metodo di collegamento che prevede l'inserimento di una password.

□ L'audio di riproduzione viene interrotto o la comunicazione non è possibile

- È possibile che non si riesca a ricevere le onde radio a causa di condizioni non idonee. Ridurre la distanza dal router LAN wireless o rimuovere ostacoli per migliorare la visibilità e riprovare. Installare l'unità lontano da forni a microonde o da altri punti di accesso. Si consiglia di installare il router LAN wireless e l'unità nella stessa stanza.
- Se c'è un oggetto metallico vicino all'unità, la connessione LAN wireless potrebbe non essere disponibile in quanto il metallo ha un effetto sulle onde radio.
- Se vengono utilizzati altri dispositivi LAN wireless nelle vicinanze dell'unità, potrebbero verificarsi altri sintomi come l'interruzione della riproduzione o l'impossibilità di comunicazione. È possibile evitare tali problemi cambiando il canale del router LAN wireless in uso. Per istruzioni sul cambio dei canali, consultare il manuale di istruzioni fornito con il router LAN wireless in uso.
- È possibile che nella LAN wireless non sia disponibile una larghezza di banda sufficiente. Usare una LAN cablata per eseguire il collegamento.



■ Funzione ZONE B

❑ Impossibile inviare audio a ZONE B

- Per inviare audio a ZONE B, impostare la destinazione di uscita audio per "Audio" - "Zone B" di Quick menu su "On (A+B)" o "On (B)" e impostare anche "2. Speaker" - "Configuration" - "Zone 2 Lineout" nel Menu setup su "Zone B".

(→p104)

■ Funzione Multi-zona

❑ Impossibile effettuare il ZONE-output dell'audio di componenti AV connessi esternamente

- Per inviare audio da un componente AV, collegato esternamente, a ZONE 2, collegarlo a uno qualsiasi dei terminali HDMI da IN1 a IN3. Se il componente AV non è dotato di un terminale HDMI, utilizzare un cavo digitale coassiale, un cavo digitale ottico o un cavo audio analogico. Inoltre, l'audio proveniente da componenti AV esterni può essere trasmesso alla ZONE 2 solo quando l'audio è un segnale analogico o PCM a 2 canali. Se il componente AV è collegato a questa unità con un cavo HDMI, con un cavo digitale coassiale o con un cavo digitale ottico, cambiare l'uscita audio del componente AV in PCM.
- Quando video ed audio tramite ingresso HDMI sono trasmessi a ZONE 2, impostare "1. Input/Output Assign" - "TV Out / OSD" - "Zone 2 HDMI" (→p110) su "Use" sul menu Setup.

❑ Altro

- Se il segnale audio proviene dal selettore di ingresso NET, l'uscita zona non è possibile per segnali audio DSD.

■ Telecomando

- Accertarsi che le batterie siano state inserite con la polarità corretta.
- Inserire nuove batterie. Non mescolare diversi tipi di batterie o batterie vecchie con batterie nuove.
- Assicurarsi che il sensore dell'unità principale non sia esposto a luce solare diretta o a luci fluorescenti di tipo a invertitore. Riposizionarlo se necessario.
- Se l'unità principale è installata in uno scaffale o in un armadietto con sportelli di vetro colorato o se le porte sono chiuse, il telecomando potrebbe non funzionare normalmente.

■ Display

❑ Mancata illuminazione del display

- Se la funzione Dimmer è in funzione, il display potrebbe oscurarsi. Premere il pulsante DIMMER e modificare il livello di luminosità del display.
- Il display si spegne quando è selezionata la modalità di ascolto Pure Audio.

(→p16)



■ Altro

❑ È possibile che l'unità emetta rumori anomali

- Se alla stessa presa a muro a cui è collegata questa unità è stato collegato un altro dispositivo, strani rumori potrebbero verificarsi a causa di questo dispositivo. Se il sintomo scompare rimuovendo la spina di alimentazione dell'altro dispositivo dalla presa, utilizzare prese diverse per questa unità e il dispositivo.

❑ Il messaggio "Noise Error" appare durante AccuEQ Room Calibration

- Ciò potrebbe essere causato da un malfunzionamento nell'unità diffusore in uso. Verificare l'uscita del diffusore ecc.

❑ I risultati di misura di AccuEQ Room Calibration indicano distanze dai diffusori diverse da quelle reali

- A seconda dei diffusori in uso, potrebbero verificarsi degli errori nei risultati della misurazione. In questo caso, definire le impostazioni in "2. Speaker" - "Distance" del menu Setup.

(→[p115](#))

❑ I risultati di misura di AccuEQ Room Calibration indicano che il livello di volume del subwoofer è stato corretto impostandolo sul limite inferiore

- La correzione del livello di volume del subwoofer potrebbe non essere completata. Abbassare il volume del subwoofer prima della misura AccuEQ Room Calibration.



Appendice

Disposizioni Diffusori e Modalità di Ascolto Selezionabili	155
Pulsanti LISTENING MODE e Modalità di ascolto selezionabili	158
Formati di ingresso e modalità di ascolto selezionabili	160
Effetti Modalità di ascolto	164
Combinazioni di diffusori	169
Caratteristiche generali	171



Disposizioni Diffusori e Modalità di Ascolto Selezionabili

Vedere la seguente tabella per le modalità di ascolto selezionabili per ciascuna disposizione diffusori.

Modalità di ascolto	Disposizione diffusori (ch)									
	2.1	3.1	4.1	5.1	6.1	7.1	2.1.2	3.1.2	4.1.2	5.1.2
<input checked="" type="checkbox"/> DD (Dolby Audio - DD)		✓(*1)	✓(*1)	✓(*1)	✓(*2)	✓(*2)		✓(*4)	✓(*4)	✓(*4)
<input checked="" type="checkbox"/> DD+ (Dolby Audio - DD+)		✓(*1)	✓(*1)	✓(*1)	✓(*1)(*2)	✓(*1)(*2)	✓(*1)	✓(*1)	✓(*1)	✓(*1)
<input checked="" type="checkbox"/> DTHD (Dolby Audio - TrueHD)		✓(*1)	✓(*1)	✓(*1)	✓(*1)(*2)	✓(*1)(*2)	✓(*1)	✓(*1)	✓(*1)	✓(*1)
<input checked="" type="checkbox"/> Atmos					✓	✓	✓	✓	✓	✓
<input checked="" type="checkbox"/> Atmos 2.0/2.1	✓									
<input checked="" type="checkbox"/> Atmos 3.0/3.1		✓								
<input checked="" type="checkbox"/> Atmos 4.0/4.1			✓							
<input checked="" type="checkbox"/> Atmos 5.0/5.1				✓						
<input checked="" type="checkbox"/> Atmos 6.0/6.1					✓					
<input checked="" type="checkbox"/> Atmos 7.0/7.1						✓				
<input checked="" type="checkbox"/> Atmos 2.0.2/2.1.2							✓			
<input checked="" type="checkbox"/> Atmos 3.0.2/3.1.2								✓		
<input checked="" type="checkbox"/> DSur (Dolby Audio - Surr)	✓	✓	✓	✓	✓	✓	✓	✓	✓	✓
<input checked="" type="checkbox"/> DSur 2.0/2.1 (Dolby Audio - Surr)	✓									
<input checked="" type="checkbox"/> DSur 3.0/3.1 (Dolby Audio - Surr)		✓								
<input checked="" type="checkbox"/> DSur 4.0/4.1 (Dolby Audio - Surr)			✓							
<input checked="" type="checkbox"/> DSur 5.0/5.1 (Dolby Audio - Surr)				✓						
<input checked="" type="checkbox"/> DSur 6.0/6.1 (Dolby Audio - Surr)					✓					
<input checked="" type="checkbox"/> DSur 7.0/7.1 (Dolby Audio - Surr)						✓				
<input checked="" type="checkbox"/> DSur 2.0.2/2.1.2 (Dolby Audio - Surr)							✓			
<input checked="" type="checkbox"/> DSur 3.0.2/3.1.2 (Dolby Audio - Surr)								✓		



Modalità di ascolto	Disposizione diffusori (ch)									
	2.1	3.1	4.1	5.1	6.1	7.1	2.1.2	3.1.2	4.1.2	5.1.2
DTS		✓	✓	✓	✓	✓		✓(*4)	✓(*4)	✓(*4)
ES Discrete (DTS-ES Discrete)					✓	✓				
ES Matrix (DTS-ES Matrix)					✓	✓				
DTS 96/24		✓	✓	✓	✓	✓		✓(*4)	✓(*4)	✓(*4)
DTS-HD HR (DTS-HD High Resolution)		✓	✓	✓	✓	✓		✓	✓	✓
DTS-HD Master (DTS-HD Master Audio)		✓	✓	✓	✓	✓		✓	✓	✓
DTS Express		✓	✓	✓	✓	✓		✓	✓	✓
DTS:X		✓	✓	✓	✓	✓	✓	✓	✓	✓
DTS Neural:X	✓	✓	✓	✓	✓	✓	✓	✓	✓	✓
DTS Virtual:X	✓	✓	✓	✓	✓	✓				



Modalità di ascolto	Disposizione diffusori (ch)									
	2.1	3.1	4.1	5.1	6.1	7.1	2.1.2	3.1.2	4.1.2	5.1.2
Multich (Multichannel)		✓(*1)	✓(*1)	✓(*1)	✓(*1)	✓(*1)		✓(*4)	✓(*4)	✓(*4)
DSD		✓(*1)	✓(*1)	✓(*1)	✓(*3)	✓(*3)		✓(*3)	✓(*3)	✓(*3)
Pure Audio	✓	✓(*1)	✓(*1)	✓(*1)	✓(*1)(*2)	✓(*1)(*2)	✓(*1)	✓(*1)	✓(*1)	✓(*1)
Direct	✓	✓(*1)	✓(*1)	✓(*1)	✓(*1)(*2)	✓(*1)(*2)	✓(*1)	✓(*1)	✓(*1)	✓(*1)
Stereo	✓	✓(*5)	✓(*5)	✓(*5)	✓(*5)	✓(*5)	✓(*5)	✓(*5)	✓(*5)	✓(*5)
Mono	✓	✓(*5)	✓(*5)	✓(*5)	✓(*5)	✓(*5)	✓(*5)	✓(*5)	✓(*5)	✓(*5)
Orchestra			✓	✓	✓	✓	✓	✓	✓	✓
Unplugged			✓	✓	✓	✓	✓	✓	✓	✓
Studio-Mix			✓	✓	✓	✓	✓	✓	✓	✓
TV Logic			✓	✓	✓	✓	✓	✓	✓	✓
Game-RPG			✓	✓	✓	✓	✓	✓	✓	✓
Game-Action			✓	✓	✓	✓	✓	✓	✓	✓
Game-Rock			✓	✓	✓	✓	✓	✓	✓	✓
Game-Sports			✓	✓	✓	✓	✓	✓	✓	✓
AllCh Stereo		✓	✓	✓	✓	✓	✓	✓	✓	✓
Mono Music		✓	✓	✓	✓	✓	✓	✓	✓	✓
T-D (Theater-Dimensional)	✓	✓	✓(*5)	✓(*6)	✓(*5)	✓(*6)	✓(*5)	✓(*6)	✓(*5)	✓(*6)

*1: Riprodotto con un campo sonoro basato sul numero di canali di segnali di ingresso.

*2: Se vengono immessi segnali Dolby 4.1 canali o 5.1 canali (DD, DD+, DTHD), l'audio del canale surround viene emesso dai diffusori posteriori surround.

*3: Nessuna uscita da diffusori surround posteriori o diffusori di altezza.

*4: Nessuna uscita da diffusori di altezza.

*5: Uscita solo da diffusori anteriori.

*6: Uscita solo da diffusori anteriori e diffusori centrali.



Pulsanti LISTENING MODE e Modalità di ascolto selezionabili

Vedere la seguente tabella riguardo alle modalità di ascolto che possono essere selezionate con ciascun pulsante modalità di ascolto.

Modalità di ascolto	Pulsanti LISTENING MODE		
	MOVIE/TV	MUSIC	GAME
<input checked="" type="checkbox"/> DD (Dolby Audio - DD)	✓	✓	✓
<input checked="" type="checkbox"/> DD+ (Dolby Audio - DD+)	✓	✓	✓
<input checked="" type="checkbox"/> DTHD (Dolby Audio - TrueHD)	✓	✓	✓
<input checked="" type="checkbox"/> Atmos	✓	✓	✓
<input checked="" type="checkbox"/> Atmos 2.0/2.1	✓	✓	✓
<input checked="" type="checkbox"/> Atmos 3.0/3.1	✓	✓	✓
<input checked="" type="checkbox"/> Atmos 4.0/4.1	✓	✓	✓
<input checked="" type="checkbox"/> Atmos 5.0/5.1	✓	✓	✓
<input checked="" type="checkbox"/> Atmos 6.0/6.1	✓	✓	✓
<input checked="" type="checkbox"/> Atmos 7.0/7.1	✓	✓	✓
<input checked="" type="checkbox"/> Atmos 2.0.2/2.1.2	✓	✓	✓
<input checked="" type="checkbox"/> Atmos 3.0.2/3.1.2	✓	✓	✓
<input checked="" type="checkbox"/> DSurr (Dolby Audio - Surr)	✓	✓	✓
<input checked="" type="checkbox"/> DSurr 2.0/2.1 (Dolby Audio - Surr)	✓	✓	✓
<input checked="" type="checkbox"/> DSurr 3.0/3.1 (Dolby Audio - Surr)	✓	✓	✓
<input checked="" type="checkbox"/> DSurr 4.0/4.1 (Dolby Audio - Surr)	✓	✓	✓
<input checked="" type="checkbox"/> DSurr 5.0/5.1 (Dolby Audio - Surr)	✓	✓	✓
<input checked="" type="checkbox"/> DSurr 6.0/6.1 (Dolby Audio - Surr)	✓	✓	✓
<input checked="" type="checkbox"/> DSurr 7.0/7.1 (Dolby Audio - Surr)	✓	✓	✓
<input checked="" type="checkbox"/> DSurr 2.0.2/2.1.2 (Dolby Audio - Surr)	✓	✓	✓
<input checked="" type="checkbox"/> DSurr 3.0.2/3.1.2 (Dolby Audio - Surr)	✓	✓	✓

Modalità di ascolto	Pulsanti LISTENING MODE		
	MOVIE/TV	MUSIC	GAME
DTS	✓	✓	✓
ES Discrete (DTS-ES Discrete)	✓	✓	✓
ES Matrix (DTS-ES Matrix)	✓	✓	✓
DTS 96/24	✓	✓	✓
DTS-HD HR (DTS-HD High Resolution)	✓	✓	✓
DTS-HD Master (DTS-HD Master Audio)	✓	✓	✓
DTS Express	✓	✓	✓
DTS:X	✓	✓	✓
DTS Neural:X	✓	✓	✓
DTS Virtual:X	✓	✓	✓

Modalità di ascolto	Pulsanti LISTENING MODE		
	MOVIE/TV	MUSIC	GAME
Multich (Multichannel)	✓	✓	✓
PCM	✓	✓	✓
DSD	✓	✓	✓
Pure Audio		✓	
Direct	✓	✓	✓
Stereo		✓	
Mono	✓		



Modalità di ascolto	Pulsanti LISTENING MODE		
	MOVIE/TV	MUSIC	GAME
Orchestra		✓	
Unplugged		✓	
Studio-Mix		✓	
TV Logic	✓		
Game-RPG			✓
Game-Action			✓
Game-Rock			✓
Game-Sports			✓
AllCh Stereo	✓	✓	✓
Mono Music		✓	
T-D (Theater-Dimensional)	✓		✓



Formati di ingresso e modalità di ascolto selezionabili

È possibile selezionare una serie di modalità di ascolto in base al formato audio del segnale in ingresso.

- Le modalità di ascolto selezionabili quando sono collegate le cuffie sono solamente Pure Audio, Mono, Direct e Stereo.

Modalità di ascolto	Formato ingresso					
	Pure Audio Direct Stereo	DD (Dolby Audio - DD) (*2)	DD+ (Dolby Audio - DD+) (*2)(*3)	DTHD (Dolby Audio - TrueHD) (*2)	Atmos (*12)	DSur (Dolby Audio - Surr) (*12)
Input segnale 2 canali						
Analog / PCM	✓					✓
File musicale / DSD (*1)	✓					✓
DD / DD+ / DTHD	✓					✓
DTS / DTS 96/24 / DTS Express / DTS-HD HR / DTS-HD MSTR	✓					✓(*13)
Input segnale multi canale						
Multich PCM	✓					✓
DSD (*1)	✓					✓
DD	✓	✓				✓
DD+	✓		✓			✓
DTHD	✓			✓		✓
ATMOS	✓				✓	
DTS	✓					✓
DTS 96/24	✓					✓
DTS Express	✓					
DTS-HD HR	✓					✓
DTS-HD MSTR	✓					✓
DTS-ES Discrete	✓					✓
DTS-ES Matrix	✓					✓
DTS:X	✓					





Modalità di ascolto	DTS (*2)	DTS 96/24 (*2)	DTS Express (*2)	DTS-HD HR (DTS-HD High Resolution) (*2)	DTS-HD Master (DTS-HD Master Audio) (*2)	ES Discrete (DTS-ES Discrete) (*5)	ES Matrix (DTS-ES Matrix) (*5)	DTS:X	DTS Neural:X (*6)	DTS Virtual:X (*9) (*10)
Formato ingresso										
Input segnale 2 canali										
Analog / PCM									✓	✓
File musicale / DSD (*1)									✓	✓
DD / DD+ / DTHD									✓	✓
DTS / DTS 96/24 / DTS Express / DTS-HD HR / DTS-HD MSTR									✓	✓
Input segnale multi canale										
Multich PCM									✓	✓
DSD (*1)									✓	✓
DD									✓	✓
DD+									✓	✓
DTHD									✓	✓
ATMOS										
DTS	✓								✓	✓
DTS 96/24		✓							✓	✓
DTS Express			✓						✓	✓
DTS-HD HR				✓					✓	✓
DTS-HD MSTR					✓				✓	✓
DTS-ES Discrete	✓(*4)					✓			✓	✓
DTS-ES Matrix	✓(*4)						✓		✓	✓
DTS:X								✓		✓



Modalità di ascolto Formato ingresso	PCM (Multich PCM) (*2)	DSD (*2)(*11)	Mono	Orchestra/ Unplugged/ Studio-Mix/ TV Logic/ Game- Action/ Game-Rock/Game- RPG/ Game-Sports (*7)	AllCh Stereo / Mono Music (*8)	T-D (Theater- Dimensional) (*9)
Input segnale 2 canali						
Analog / PCM			✓	✓	✓	✓
File musicale / DSD (*1)				✓	✓	✓
DD / DD+ / DTHD				✓	✓	✓
DTS / DTS 96/24 / DTS Express / DTS-HD HR / DTS-HD MSTR				✓	✓	✓
Input segnale multi canale						
Multich PCM	✓			✓	✓	✓
DSD (*1)		✓		✓	✓	✓
DD				✓	✓	✓
DD+				✓	✓	✓
DTHD				✓	✓	✓
ATMOS				✓	✓	✓
DTS				✓	✓	✓
DTS 96/24				✓	✓	✓
DTS Express				✓	✓	✓
DTS-HD HR				✓	✓	✓
DTS-HD MSTR				✓	✓	✓
DTS-ES Discrete				✓	✓	✓
DTS-ES Matrix				✓	✓	✓
DTS:X				✓	✓	✓



- (*1) Se la velocità di campionamento è 5,6/11,2 MHz è possibile selezionare solo le modalità Pure Audio, Stereo, AllCh Stereo e Mono Music.
- (*2) È necessario installare un diffusore centrale o diffusori surround.
- (*3) Se la sorgente di ingresso è Blu-ray Disc e la configurazione dei diffusori è 5.1ch o meno, non è possibile selezionare DD+. È possibile invece selezionare la modalità di ascolto per DD.
- (*4) Può essere selezionato solo quando non è collegato nessun diffusore posteriore surround.
- (*5) Devono essere installati diffusori posteriori surround.
- (*6) Se il formato di ingresso è uno dei seguenti e il numero dei canali è mono, la modalità di ascolto diventa indisponibile.
 - DTS, DTS 96/24, DTS Express, DTS-HD HR, DTS-HD MSTR, PCM, file musicale
- (*7) È necessario installare diffusori surround o diffusori di altezza.
- (*8) È necessario installare un diffusore centrale, diffusori surround o diffusori di altezza.
- (*9) Non selezionabile quando "Speaker Virtualizer" (→[p117](#)) è impostato su "Off".
- (*10) Non selezionabile quando sono collegati i diffusori di altezza.
- (*11) Non selezionabile quando il formato di ingresso è mono.
- (*12) La modalità di ascolto visualizzata dipende dalla configurazione dei diffusori (→[p155](#)). Inoltre, quando l'impostazione per "Speaker Virtualizer" (→[p117](#)) è "Off" (il valore predefinito è On), non è possibile selezionare modalità diverse da  Atmos e  DSur.
- (*13) Non selezionabile quando il formato di ingresso è DTS Express.

Disposizioni Diffusori e Modalità di Ascolto Selezionabili (→[p155](#))



Effetti Modalità di ascolto

In ordine alfabetico

■ AllCh Stereo







Questa modalità è ideale per musica di sottofondo. L'audio stereo viene riprodotto attraverso i diffusori surround e i diffusori anteriori, creando così un'immagine stereo.



■ Atmos

Poiché questa modalità calcola i dati di posizione dell'audio registrato in audio Dolby Atmos in tempo reale e lo emette dai diffusori appropriati, è possibile sfruttare il campo sonoro naturale e stereofonico di Dolby Atmos con una disposizione diffusori che include solo il collegamento di diffusori anteriori. Inoltre, l'audio Dolby Atmos può essere riprodotto più fedelmente collegando diffusori surround posteriori o diffusori di altezza. È possibile selezionare questa modalità quando si immette il formato audio Dolby Atmos.

A differenza dei sistemi surround esistenti, Dolby Atmos non si basa su canali, ma permette l'accurato posizionamento di oggetti sonori con movimento indipendente in uno spazio 3D con una chiarezza ancora maggiore. Dolby Atmos è un formato audio opzionale per Blu-ray Disc e permette di ottenere un campo sonoro più stereofonico attraverso l'introduzione di un campo sonoro sopra la posizione di ascolto.

A seconda della disposizione dei diffusori, vengono visualizzate le seguenti modalità di ascolto.

-  Atmos 2.0/2.1: Se sono installati solo diffusori anteriori
-  Atmos 3.0/3.1: Se sono installati diffusori anteriori e diffusore centrale
-  Atmos 4.0/4.1: Se sono installati diffusori anteriori e diffusori surround
-  Atmos 5.0/5.1: Se sono installati diffusori anteriori, diffusore centrale e diffusori surround
-  Atmos 6.0/6.1: Se sono installati diffusori anteriori, diffusori surround e diffusori surround posteriori
-  Atmos 7.0/7.1: Se sono installati diffusori anteriori, diffusore centrale, diffusori surround e diffusori surround posteriori
-  Atmos 2.0.2/2.1.2: Se sono installati diffusori anteriori e diffusori di altezza

-  Atmos 3.0.2/3.1.2: Se sono installati diffusori anteriori, diffusore centrale e diffusori di altezza
-  Atmos: Selezionabile nell'impostazione "4.1.2 ch" o "5.1.2 ch" con installati diffusori surround e diffusori di altezza.

- Per consentire il trasferimento di questo formato audio, eseguire il collegamento usando un cavo HDMI e impostare l'uscita audio del lettore su Bitstream.
- Quando "Speaker Virtualizer" (→p117) è impostato su "Off" (Valore predefinito: On), non è possibile selezionare modalità diverse da  Atmos.

■ DD (Dolby Audio - DD)

Questa modalità riproduce fedelmente le caratteristiche dell'audio registrato in formato Dolby Digital.

Dolby Digital è un formato digitale multi-canale sviluppato da Dolby Laboratories, Inc. ed è ampiamente adottato nelle produzioni cinematografiche. È anche un formato audio standard per DVD-Video e Blu-ray Disc. È possibile registrare fino a un massimo di 5.1 canali su DVD-Video o Blu-ray Disc: due canali anteriori, un canale centrale, due canali surround e il canale LFE dedicato alle basse frequenze (elementi sonori del subwoofer).

- Per consentire il trasferimento di questo formato audio, eseguire il collegamento usando un cavo digitale e impostare l'uscita audio del lettore su Bitstream.

■ DD+ (Dolby Audio - DD+)

Questa modalità riproduce fedelmente le caratteristiche dell'audio registrato in formato Dolby Digital Plus.

Il formato Dolby Digital Plus è una versione migliorata del formato Dolby Digital, che aumenta il numero dei canali e migliora la qualità audio fornendo una maggiore flessibilità in termini di bit rate. Dolby Digital Plus è un formato audio opzionale basato su 5.1 canali per Blu-ray Disc. È possibile registrare un massimo di 7.1 canali con canali aggiuntivi come il canale surround posteriore.

- Per consentire il trasferimento di questo formato audio, eseguire il collegamento usando un cavo HDMI e impostare l'uscita audio del lettore su Bitstream.



■ Direct











Questa modalità di ascolto può essere selezionata per tutti i segnali in ingresso. Le elaborazioni che influenzano la qualità audio vengono disattivate e viene riprodotto un suono più vicino all'originale. L'audio viene riprodotto con un campo basato sul numero di canali nel segnale di ingresso. Per esempio, un segnale a 2 canali viene emesso solo dai diffusori anteriori.

Notare che la regolazione non è disponibile quando è selezionata questa modalità.

■ DSurr (Dolby Audio - Surr)

Questa modalità di ascolto espande i segnali di ingresso da 2 o 5.1 canali a 5.1, 7.1 o 5.1.2 canali. Questa modalità espande i canali effettivi a più canali per una riproduzione basata sulla configurazione dei diffusori collegati. Inoltre, anche se non c'è alcun diffusore da espandere, ad esempio quando sono collegati solo diffusori anteriori, l'audio del canale surround o del canale di altezza viene creato virtualmente per la riproduzione di espansione.

A seconda della disposizione dei diffusori, vengono visualizzate le seguenti modalità di ascolto.

-  **DSurr 2.0/2.1:** Se sono installati solo diffusori anteriori
 -  **DSurr 3.0/3.1:** Se sono installati diffusori anteriori e diffusore centrale
 -  **DSurr 4.0/4.1:** Se sono installati diffusori anteriori e diffusori surround
 -  **DSurr 5.0/5.1:** Se sono installati diffusori anteriori, diffusore centrale e diffusori surround
 -  **DSurr 6.0/6.1:** Se sono installati diffusori anteriori, diffusori surround e diffusori surround posteriori
 -  **DSurr 7.0/7.1:** Se sono installati diffusori anteriori, diffusore centrale, diffusori surround e diffusori surround posteriori
 -  **DSurr 2.0.2/2.1.2:** Se sono installati diffusori anteriori e diffusori di altezza
 -  **DSurr 3.0.2/3.1.2:** Se sono installati diffusori anteriori, diffusore centrale e diffusori di altezza
 -  **DSurr:** Selezionabile nell'impostazione "4.1.2ch" o "5.1.2ch" con diffusori surround e diffusori di altezza installati.
- Quando "Speaker Virtualizer" (→ [p117](#)) è impostato su "Off" (Valore predefinito: On), non è possibile selezionare modalità diverse da  DSurr.

■ DTHD (Dolby Audio - TrueHD)

Questa modalità riproduce fedelmente le caratteristiche dell'audio registrato in formato Dolby TrueHD.

Il formato audio Dolby TrueHD è un formato espanso "lossless" basato sulla tecnologia di compressione lossless chiamata MLP, e riproduce fedelmente l'audio master registrato in studio. Dolby TrueHD è un formato audio opzionale basato su 5.1 canali per Blu-ray Disc. È possibile registrare un massimo di 7.1 canali con canali aggiuntivi come il canale surround posteriore. Il formato 7.1 canali è registrato a 96 kHz/24 bit, ed il formato 5.1 canali è registrato a 192 kHz/24 bit.

- Per consentire il trasferimento di questo formato audio, eseguire il collegamento usando un cavo HDMI e impostare l'uscita audio del lettore su Bitstream.

■ DSD

Questa modalità è adatta per la riproduzione di sorgenti registrate in DSD.

- Questa unità supporta il segnale DSD inserito dal terminale di ingresso HDMI. Tuttavia, a seconda del lettore collegato, si potrebbe ottenere un audio migliore impostando l'uscita dal lato del lettore sull'uscita PCM.
- La modalità di ascolto non può essere selezionata se l'impostazione di uscita sul lettore Blu-ray Disc/DVD in uso non è impostata su DSD.

■ DTS

Questa modalità riproduce fedelmente le caratteristiche dell'audio registrato in formato DTS.

Il formato audio DTS è un formato digitale multicanale sviluppato da DTS, Inc. Questo formato è un formato audio opzionale per DVD-Video ed è un formato standard per i Blu-ray Disc. Consente di registrare fino a 5.1 canali: due canali anteriori, un canale centrale, due canali surround e il canale LFE dedicato alle basse frequenze (elementi sonori del subwoofer). Il contenuto viene registrato con un ricco volume di dati, con una frequenza di campionamento massimo di 48 kHz, ad una risoluzione di 24 bit e con un bit rate di 1,5 Mbps.

- Per consentire il trasferimento di questo formato audio, eseguire il collegamento usando un cavo digitale e impostare l'uscita audio del lettore su Bitstream.



■ DTS 96/24

Questa modalità riproduce fedelmente le caratteristiche dell'audio registrato in formato DTS 96/24.

Il formato DTS 96/24 è un formato audio opzionale per DVD-Video e Blu-ray Disc. Consente di registrare fino a un massimo di 5.1 canali: due canali anteriori, un canale centrale, due canali surround e il canale LFE dedicato alle basse frequenze (elementi sonori del subwoofer). È possibile ottenere una riproduzione dettagliata mediante registrazione a una frequenza di campionamento di 96 kHz e con una risoluzione di 24 bit.

- Per consentire il trasferimento di questo formato audio, eseguire il collegamento usando un cavo digitale e impostare l'uscita audio del lettore su Bitstream.

■ DTS Express

Questa modalità riproduce fedelmente le caratteristiche dell'audio registrato in formato DTS Express.

DTS Express è un formato audio opzionale basato su 5.1 canali per Blu-ray Disc. È possibile registrare un massimo di 7.1 canali con canali aggiuntivi come il canale surround posteriore. Supporta anche bit rate ridotti.

- Per consentire il trasferimento di questo formato audio, eseguire il collegamento usando un cavo HDMI e impostare l'uscita audio del lettore su Bitstream.

■ DTS-HD HR (DTS-HD High Resolution)

Questa modalità riproduce fedelmente le caratteristiche dell'audio registrato in formato DTS-HD High Resolution Audio.

DTS-HD High Resolution Audio è un formato audio opzionale basato su 5.1 canali per Blu-ray Disc. È possibile registrare fino a un massimo di 7.1 canali con canali aggiuntivi come il canale surround posteriore, a una frequenza di campionamento di 96 kHz e a una risoluzione di 24 bit.

- Per consentire il trasferimento di questo formato audio, eseguire il collegamento usando un cavo HDMI e impostare l'uscita audio del lettore su Bitstream.

■ DTS-HD MSTR (DTS-HD Master Audio)

Questa modalità riproduce fedelmente le caratteristiche dell'audio registrato in

formato DTS-HD Master Audio.

DTS-HD Master Audio è un formato audio opzionale basato su 5.1 canali per Blu-ray Disc. È possibile registrare fino a un massimo di 7.1 canali con canali aggiuntivi come il canale surround posteriore, utilizzando la tecnologia di riproduzione audio lossless. 96 kHz/24 bit è supportato per 7.1 canali e 192 kHz/24 bit è supportato per 5.1 canali.

- Per consentire il trasferimento di questo formato audio, eseguire il collegamento usando un cavo HDMI e impostare l'uscita audio del lettore su Bitstream.

■ DTS Neural:X

Questa modalità di ascolto espande i canali reali a più canali per la riproduzione, adattando la configurazione dei diffusori connessi mediante l'espansione dei segnali di ingresso rispettivamente da 2 o 5.1 canali a 5.1 o 7.1 canali.

■ DTS Virtual:X

La modalità di ascolto DTS Virtual:X utilizza l'esclusiva tecnologia di elaborazione audio per creare audio 3D spazioso che include audio dall'alto senza che siano collegati diffusori di altezza.

Questa modalità può essere selezionata in qualsiasi disposizione diffusori, come ad esempio collegamento di soli diffusori anteriori. È possibile godersi i propri film o programmi TV preferiti con un'esperienza audio più immersiva.

- Questa modalità non è selezionabile quando sono collegati i diffusori di altezza.
- Questa modalità non è selezionabile quando "Speaker Virtualizer" (→[p117](#)) è impostato su "Off" (Valore predefinito: On).

■ DTS:X

Questa modalità riproduce fedelmente le caratteristiche dell'audio registrato in formato DTS:X.

Il formato audio DTS:X è dato dalla combinazione della tecnologia di mixaggio basata sui formati tradizionali basati sui canali (5.1 e 7.1 canali) e il mixaggio audio dinamico basato sugli oggetti ed è caratterizzato dal posizionamento preciso dei suoni e dalla capacità di esprimere movimento audio.

- Per consentire il trasferimento di questo formato audio, eseguire il collegamento usando un cavo HDMI e impostare l'uscita audio del lettore su Bitstream.



■ ES Discrete (DTS-ES Discrete)

Questa modalità riproduce fedelmente le caratteristiche dell'audio registrato in formato DTS-ES Discrete.

DTS-ES Discrete è un formato audio opzionale basato su 5.1 canali per DVD-Video e Blu-ray Disc. È possibile registrare fino a un massimo di 6.1 canali con un canale posteriore surround mono aggiuntivo.

- Per consentire il trasferimento di questo formato audio, eseguire il collegamento usando un cavo digitale e impostare l'uscita audio del lettore su Bitstream.

■ ES Matrix (DTS-ES Matrix)

Questa modalità riproduce fedelmente le caratteristiche dell'audio registrato in formato DTS-ES Matrix.

DTS-ES Matrix è un formato audio opzionale basato su 5.1 canali per DVD-Video e Blu-ray Disc. Un canale posteriore surround mono viene inserito in questo formato tramite codifica a matrice. Durante la riproduzione, la riproduzione a 6.1 canali viene ottenuta su questa unità tramite la codifica a matrice.

- Per consentire il trasferimento di questo formato audio, eseguire il collegamento usando un cavo digitale e impostare l'uscita audio del lettore su Bitstream.

■ Game-Action

Questa modalità è adatta per giochi con molte scene di azione.

■ Game-Rock

Questa modalità è adatta per giochi con contenuti rock.

■ Game-RPG

Questa modalità è adatta per i giochi di ruolo.

■ Game-Sports

Questa modalità è adatta per i giochi sportivi.

■ Mono

In questa modalità, l'audio mono viene riprodotto dal diffusore centrale al momento dell'ingresso di un segnale analogico o di un segnale PCM. Se non è collegato alcun diffusore centrale, l'audio mono viene riprodotto dai diffusori anteriori.

■ Mono Music

In questa modalità, tutti i diffusori emettono lo stesso suono in mono, per cui l'audio è lo stesso, indipendentemente da dove ci si trova all'interno della stanza di ascolto.

■ Multich (Multichannel)

Questa modalità è adatta per riprodurre sorgenti registrate in PCM multicanale.

■ Orchestra

Questa modalità è adatta alla musica classica o all'opera lirica. Questa modalità enfatizza i canali surround in modo da aumentare la larghezza dell'immagine sonora e consente di simulare il riverbero naturale di una sala di grandi dimensioni.

■ Pure Audio

Questa modalità riproduce il suono originale in modo più fedele. Il display viene disattivato in modo da ottenere un suono più puro.

Notare che la regolazione non è disponibile quando è selezionata questa modalità.

- Questa impostazione non può essere selezionata quando si utilizza la funzione Multi-zona. L'attivazione della funzione Multi-zona quando viene selezionata questa modalità imposterà automaticamente la modalità di ascolto su Direct.

■ Stereo

In questa modalità, l'audio viene emesso dai diffusori destro e sinistro e dal subwoofer.

■ Studio-Mix

Questa modalità è adatta alla musica rock o pop. Crea un campo sonoro vivace con una potente immagine acustica, come se ci si trovasse in una discoteca o a un concerto rock.



■ T-D (Theater-Dimensional)

In questa modalità, è possibile ottenere una riproduzione virtuale del suono surround multicanale, anche con solo due o tre diffusori. Funziona controllando come il suono raggiunge le orecchie sinistra e destra dell'ascoltatore.

- Questa modalità non è selezionabile quando "Speaker Virtualizer" (→ [p117](#)) è impostato su "Off" (Valore predefinito: On).

■ TV Logic

Adatta per i programmi televisivi prodotti in uno studio televisivo. Questa modalità dà maggior chiarezza alle voci aumentando tutto l'audio surround e crea un'immagine acustica realistica.

■ Unplugged

Adatta per strumenti acustici, vocali e jazz. Questa modalità enfatizza l'immagine del campo sonoro anteriore, dando l'impressione di essere di fronte al palco.



Combinazioni di diffusori

- È possibile collegare fino a due subwoofer attivi in ciascuna combinazione.

(Modelli per Nord America e Taiwan)

Canali diffusori	FRONT	CENTER	SURROUND	SURROUND BACK	HEIGHT	Bi-AMP	ZONE 2 (ZONE SPEAKER)
2.1 canali	✓					✓ (*1)	✓ (*1)
3.1 canali	✓	✓				✓ (*1)	✓ (*1)
4.1 canali	✓		✓			✓ (*1)	✓ (*1)
5.1 canali	✓	✓	✓			✓ (*1)	✓ (*1)
6.1 canali	✓		✓	✓ (*2)			✓
7.1 canali	✓	✓	✓	✓ (*2)			✓
2.1.2 canali	✓				✓ (*3)	✓ (*1) (*3)	✓ (*1)
3.1.2 canali	✓	✓			✓ (*3)	✓ (*1) (*3)	✓ (*1)
4.1.2 canali	✓		✓		✓ (*4)		✓
5.1.2 canali	✓	✓	✓		✓ (*4)		✓

(*1) È possibile selezionare Bi-AMP o ZONE SPEAKER.

(*2) Quando l'audio viene emesso dallo ZONE SPEAKER, i diffusori posteriori surround non possono riprodurre audio.

(*3) Quando si usano diffusori Bi-Amp, è necessario collegare i diffusori Bi-Amp ai terminali HEIGHT, e i diffusori di altezza ai terminali SURROUND.

(*4) Quando l'audio viene emesso dallo ZONE SPEAKER, i diffusori di altezza non possono riprodurre audio.



(Modelli per Europa, Australia e Asia)

Canali diffusori	FRONT	CENTER	SURROUND	SURROUND BACK	HEIGHT	Bi-AMP	ZONE 2 (ZONE SPEAKER)
2.1 canali	✓					✓ (*1)	✓ (*1)
3.1 canali	✓	✓				✓ (*1)	✓ (*1)
4.1 canali	✓		✓			✓ (*1)	✓ (*1)
5.1 canali	✓	✓	✓			✓ (*1)	✓ (*1)
6.1 canali	✓		✓	✓			
7.1 canali	✓	✓	✓	✓			
2.1.2 canali	✓				✓ (*2)	✓ (*1) (*2)	✓ (*1)
3.1.2 canali	✓	✓			✓ (*2)	✓ (*1) (*2)	✓ (*1)
4.1.2 canali	✓		✓		✓		
5.1.2 canali	✓	✓	✓		✓		

(*1) È possibile selezionare Bi-AMP o ZONE SPEAKER.

(*2) Quando si usano diffusori Bi-Amp, è necessario collegare i diffusori Bi-Amp ai terminali HEIGHT e i diffusori di altezza ai terminali SURROUND.



Caratteristiche generali

Sezione amplificatore	Modelli per Nord America e Taiwan	Modelli per l'Europa	Modelli per Australia e Asia
Potenza nominale in uscita	<p>(Modelli per Nord America) Con carichi di 8 ohm, entrambi i canali pilotati, da 20-20.000 Hz; potenza nominale RMS minima 100 watt per canale, con distorsione armonica totale non superiore a 0,08% da 250 milliwatt all'uscita nominale. (FTC)</p> <p>(Modelli per Taiwan) 7 canali × 165 W, 6 ohm, 1 kHz, 1 canale pilotato, distorsione armonica totale (THD) 1% (IEC)</p>	7 canali × 165 W, 6 ohm, 1 kHz, 1 canale pilotato, distorsione armonica totale (THD) 1% (IEC)	
Potenza massima effettiva in uscita	<p>(Modelli per Nord America) 210 W, 6 ohm, 1 kHz, 1 canale pilotato, distorsione armonica totale (THD) 10%</p> <p>(Modelli per Taiwan) 7 canali × 175 W, 6 ohm, 1 kHz, 1 canale pilotato, distorsione armonica totale (THD) 10% (JEITA)</p>	175 W, 6 ohm, 1 kHz, 1 canale pilotato, distorsione armonica totale (THD) 10% (JEITA)	7 canali × 175 W, 6 ohm, 1 kHz, 1 canale pilotato, distorsione armonica totale (THD) 10% (JEITA)
Potenza dinamica (IEC60268-Potenza in uscita massima breve periodo)	240 W (3 Ω, Anteriore), 210 W (4 Ω, Anteriore), 120 W (8 Ω, Anteriore)		
THD+N (Distorsione Armonica Totale + Rumore)	0,08% (20 Hz - 20.000 Hz, potenza nominale di uscita)		
Sensibilità ingresso e impedenza	200 mV/47 kΩ (LINE(RCA)), 3,5 mV/47 kΩ (PHONO MM)		
Livello e impedenza di uscita RCA nominale	PRE OUT (SUBWOOFER) : 1 V/470 Ω		
	LINE OUT (ZONE 2/ZONE B) : 200 mV/2,2 kΩ	LINE OUT (ZONE 2/ZONE B)(*): 200 mV/470 Ω *1 V/470 Ω se cambiato a PRE OUT (FRONT)	
Voltaggio segnale ingresso massimo pre-fono	70 mV (MM 1 kHz 0,5%)		
Responso frequenza	10 Hz - 100 kHz/+1 dB, -3 dB (Direct/Pure Audio)		
Caratteristiche controllo tono	±10 dB, 20 Hz (BASS), ±10 dB, 20 kHz (TREBLE)		



Rapporto segnale/rumore	106 dB (IHF-A, LINE IN, SP OUT), 80 dB (IHF-A, PHONO IN, SP OUT)
Impedenza dei diffusori supportata	4 Ω - 16 Ω
Uscita nominale cuffie	80 mW + 80 mW (32 Ω, 1 kHz, 10% THD (distorsione armonica totale))
Impedenza supportata per le cuffie	8 Ω - 600 Ω
Responso frequenza cuffie	10 Hz - 100 kHz

Sezione sintonizzatore	Modelli per Nord America e Taiwan	Modelli per l'Europa	Modelli per Australia e Asia
Gamma di frequenza sintonizzazione FM	87,5 MHz - 107,9 MHz	87,5 MHz - 108,0 MHz, RDS	
Sensibilità silenziamento 50 dB (FM MONO)	1,0 μV, 11,2 dBf (IHF, 1 kHz, 100% MOD)		
Gamma di frequenza sintonizzazione AM	530 kHz - 1710 kHz	-	522/530 kHz - 1611/1710 kHz
Gamma di frequenza sintonizzazione DAB	-	174,928 MHz - 239,200 MHz (Banda III)	-
Sensibilità DAB	-	-100 dBm (Min.) (Banda III)	-
Canale preimpostato	40		

Sezione BLUETOOTH	Modelli per Nord America e Taiwan	Modelli per l'Europa	Modelli per Australia e Asia
Sistema di comunicazione	Specifica BLUETOOTH versione 4.2		
Banda di frequenza	Banda 2,4 GHz		
Metodo di modulazione	FHSS (Frequency Hopping Spread Spectrum)		
Profili BLUETOOTH compatibili	A2DP 1.2, AVRCP 1.3		
Codec supportati	Ricezione: SBC, AAC Trasmissione: SBC, aptX, aptX HD		
Range di trasmissione (A2DP)	20 Hz - 20 kHz (frequenza di campionamento 44,1 kHz)		
Range massimo di comunicazione	Circa 15 m(*) senza ostacoli (*)Il range effettivo varierà a seconda di fattori quali ostacoli tra i dispositivi, campi magnetici attorno a un forno a microonde, elettricità statica, telefoni cordless, sensibilità di ricezione, prestazioni dell'antenna, sistema operativo, applicazione software, ecc.		



HDMI	Modelli per Nord America e Taiwan	Modelli per l'Europa	Modelli per Australia e Asia
Ingresso	6		
Uscita	2 (MAIN, SUB/ZONE2)		

	Ingresso *1						Uscita		
	HDMI 1	HDMI 2	HDMI 3	HDMI 4	HDMI 5	HDMI 6	MAIN	SUB/Zone2	
								SUB	Zone2
Larghezza di banda	40Gbps	40Gbps	40Gbps	18Gbps	18Gbps	18Gbps	40Gbps	40Gbps	18Gbps
ALLM	✓	✓	✓	✓	✓	✓	✓	✓	✓
Gaming-VRR	✓	✓	✓	-	-	-	✓	✓	✓
QFT	✓	✓	✓	-	-	-	✓	✓	✓
DSC	✓	✓	✓	-	-	-	✓	✓	-
Non compresso	8K/60p 4:2:0	8K/60p 4:2:0	8K/60p 4:2:0	4K/60p 4:4:4	4K/60p 4:4:4	4K/60p 4:4:4	8K/60p 4:2:0	8K/60p 4:2:0	4K/60p 4:4:4
Compresso (Il televisore richiede DSC)	8K/120p 4:4:4	8K/120p 4:4:4	8K/120p 4:4:4	-	-	-	8K/120p 4:4:4	8K/120p 4:4:4	-
ARC / eARC *2	-	-	-	-	-	-	✓	-	-
HDR10 / HLG (BT.2020)	✓	✓	✓	✓	✓	✓	✓	✓	✓
HDR10+	✓	✓	✓	✓	✓	✓	✓	✓	✓

*1 Formato audio:

PCM lineare a 2 canali (32 kHz, 44,1 kHz, 48 kHz, 88,2 kHz, 96 kHz, 176,4 kHz, 192 kHz, 16/20/24 bit)
 PCM lineare multicanale (Massimo 7.1 canali, 32 kHz, 44,1 kHz, 48 kHz, 88,2 kHz, 96 kHz, 176,4 kHz, 192 kHz, 16/20/24 bit)
 Bitstream (Dolby Digital, Dolby Digital Plus, Dolby TrueHD, Dolby Atmos, DTS, DTS-ES, DTS 96/24, DTS-HD Master Audio, DTS-HD High Resolution Audio, DTS Express, DTS:X, DSD (2,8 MHz), PCM)

*2 Formati audio compatibili con

ARC: PCM, Dolby Digital, Dolby Digital Plus, DTS (DTS 96/24, DTS-ES, ecc.), DTS-HD High Resolution Audio

Formati audio compatibili con eARC:

PCM, Dolby Digital, Dolby Digital Plus, DTS (DTS 96/24, DTS-ES, etc.), Dolby TrueHD, Dolby Atmos, DTS-HD Master Audio, DTS:X, Multichannel PCM, DTS-HD High Resolution Audio



Risoluzioni di ingresso corrispondenti	Frame rate	Spazio colore	Profondità colore	HDMI IN 1 - 3	HDMI IN 4 - 6		
4K (3840x2160p) 4K SMPTE (4096x2160p)	24/25/30 Hz	YCbCr4:2:2	12 bit	✓	✓		
		YCbCr4:4:4/RGB	8 bit	✓	✓		
			10/12 bit	✓	✓		
	48/50/60 Hz	YCbCr4:2:0	8 bit	✓	✓		
			10/12 bit	✓	✓		
			YCbCr4:2:2	12 bit	✓	✓	
		YCbCr4:4:4/RGB	8 bit	✓	✓		
			10/12 bit	✓			
			100/120 Hz	YCbCr4:2:0	8/10/12 bit	✓	
	5K (5120x2160p)	24/25/30 Hz	YCbCr4:2:2	12 bit	✓		
			YCbCr4:4:4/RGB	8 bit	✓		
				10/12 bit	✓		
48/50/60 Hz		YCbCr4:2:0	8/10/12 bit	✓(*2)			
			YCbCr4:2:2	12 bit	✓		
			YCbCr4:4:4/RGB	8 bit	✓		
		10/12 bit		✓			
		8K (7680x4320p)		24/25/30 Hz	YCbCr4:2:0	8/10/12 bit	✓
			YCbCr4:2:2		12 bit	✓	
YCbCr4:4:4/RGB			8/10 bit		✓		
			12 bit	✓(*1)			
48/50/60 Hz			YCbCr4:2:0	8/10 bit	✓		
	12 bit			✓(*1)			
	YCbCr4:2:2	12 bit	✓(*1)				
		YCbCr4:4:4/RGB	8/10/12 bit	✓(*1)			

(*1) È possibile immettere ed emettere video compresso con DSC (Display Stream Compression). DSC è una tecnica di compressione video che consente la trasmissione di video ad alta risoluzione, che richiede una larghezza di banda elevata, tramite HDMI. Quando si riproduce questo formato video, non è disponibile nessuna visualizzazione su schermo quando si effettuano operazioni come l'uso del Menu rapido o la regolazione del volume.

(*2) 5K, 48 Hz, YCbCr4:2:0, 8/10/12 bit non è supportato.



- I segnali vengono inviati dal terminale HDMI OUT di questa unità a un televisore con la stessa risoluzione dell'ingresso. Se viene utilizzato un televisore che supporta 4K, i segnali video HDMI con 1080p possono essere emessi con 4K.

Affinché le funzioni interattive operino correttamente, non collegare dispositivi compatibili CEC in numero maggiore a quello massimo collegabile al terminale HDMI, come indicato sotto.

- Lettori Blu-ray Disc/DVD: fino a 3 unità, Masterizzatori Blu-ray Disc/DVD: fino a 3 unità, Sintonizzatore TV via cavo, sintonizzatore digitale terrestre e sintonizzatore di trasmissione satellitare: fino a 4 unità

Il funzionamento è stato confermato per i seguenti dispositivi: (Informazioni aggiornate ad aprile 2020)

Televisori Toshiba; televisori Sharp; lettori compatibili RIHD Onkyo e Integra; lettori e masterizzatori Toshiba; lettori e masterizzatori Sharp (quando vengono utilizzati con un televisore Sharp)

Sezione rete	Modelli per Nord America e Taiwan	Modelli per l'Europa	Modelli per Australia e Asia
Ethernet LAN	1 (10BASE-T/100BASE-TX)		
LAN Wireless	IEEE 802.11 a/b/g/n/ac standard (Wi-Fi® standard) 5 GHz/2,4 GHz band		
<p>■ Music Server (→ p99) Formati audio supportati</p>	<p>MP3 (.mp3)</p> <ul style="list-style-type: none"> • MPEG-1/MPEG-2 Audio Layer-3/44,1 kHz, 48 kHz/Tra 8 kbps e 320 kbps e VBR/2 ch <p>WMA (.wma)</p> <ul style="list-style-type: none"> • 44,1 kHz, 48 kHz/Tra 5 kbps e 320 kbps, e VBR/2 ch <p>WAV (.wav)</p> <p>I file WAV contengono audio digitale PCM non compresso.</p> <ul style="list-style-type: none"> • 44,1 kHz, 48 kHz, 88,2 kHz, 96 kHz, 176,4 kHz, 192 kHz/8 bit, 16 bit, 24 bit/2 ch <p>AIFF (.aiff/.aif)</p> <p>I file AIFF contengono audio digitale PCM non compresso.</p> <ul style="list-style-type: none"> • 44,1 kHz, 48 kHz, 88,2 kHz, 96 kHz, 176,4 kHz, 192 kHz/8 bit, 16 bit, 24 bit/2 ch <p>AAC (.aac/.m4a/.mp4/.3gp/.3g2)</p> <ul style="list-style-type: none"> • MPEG-2/MPEG-4 Audio/44.1 kHz, 48 kHz, 88,2 kHz, 96 kHz/Tra 8 kbps e 320 kbps, e VBR/2 ch <p>FLAC (.flac)/2 ch</p> <ul style="list-style-type: none"> • 44,1 kHz, 48 kHz, 88,2 kHz, 96 kHz, 176,4 kHz, 192 kHz/8 bit, 16 bit, 24 bit/2 ch <p>LPCM (PCM lineare)</p> <ul style="list-style-type: none"> • 44,1 kHz, 48 kHz/16 bit/2 ch <p>Apple Lossless (.m4a/.mp4)</p> <ul style="list-style-type: none"> • 44,1 kHz, 48 kHz, 88,2 kHz, 96 kHz, 176,4 kHz, 192 kHz/16 bit, 24 bit/2 ch <p>DSD (.dsf/.dff)</p> <ul style="list-style-type: none"> • DSF/DSDIFF/2,8 MHz, 5,6 MHz, 11,2 MHz/2 ch 		



Sezione USB	Modelli per Nord America e Taiwan	Modelli per l'Europa	Modelli per Australia e Asia
USB	2 (Anteriore : Ver.2.0, 5 V/0,5 A, Posteriore: Ver.2.0, 5V/1 A)		
<p>■ Dispositivo di archiviazione USB (→ p96) Formati audio supportati</p>	<p>MP3 (.mp3)</p> <ul style="list-style-type: none"> • MPEG-1/MPEG-2 Audio Layer-3/44,1 kHz, 48 kHz/Tra 8 kbps e 320 kbps e VBR/2 ch <p>WMA (.wma)</p> <ul style="list-style-type: none"> • 44,1 kHz, 48 kHz/Tra 5 kbps e 320 kbps, e VBR/2 ch <p>WAV (.wav)</p> <p>I file WAV contengono audio digitale PCM non compresso.</p> <ul style="list-style-type: none"> • 44,1 kHz, 48 kHz, 88,2 kHz, 96 kHz, 176,4 kHz, 192 kHz/8 bit, 16 bit, 24 bit/2 ch <p>AIFF (.aiff/.aif)</p> <p>I file AIFF contengono audio digitale PCM non compresso.</p> <ul style="list-style-type: none"> • 44,1 kHz, 48 kHz, 88,2 kHz, 96 kHz, 176,4 kHz, 192 kHz/8 bit, 16 bit, 24 bit/2 ch <p>AAC (.aac/.m4a/.mp4/.3gp/.3g2)</p> <ul style="list-style-type: none"> • MPEG-2/MPEG-4 Audio/44,1 kHz, 48 kHz, 88,2 kHz, 96 kHz/Tra 8 kbps e 320 kbps, e VBR/2 ch <p>FLAC (.flac)</p> <ul style="list-style-type: none"> • 44,1 kHz, 48 kHz, 88,2 kHz, 96 kHz, 176,4 kHz, 192 kHz/8 bit, 16 bit, 24 bit/2 ch <p>Apple Lossless (.m4a/.mp4)</p> <ul style="list-style-type: none"> • 44,1 kHz, 48 kHz, 88,2 kHz, 96 kHz, 176,4 kHz, 192 kHz/16 bit, 24 bit/2 ch <p>DSD (.dsf/.dff)</p> <ul style="list-style-type: none"> • DSF/DSDIFF/2,8 MHz, 5,6 MHz, 11,2 MHz/2 ch 		

Generale	Modelli per Nord America e Taiwan	Modelli per l'Europa	Modelli per Australia e Asia
Alimentazione	CA 120 V, 60 Hz	CA 220 - 240 V, 50/60 Hz	
Consumo elettrico	635 W	570 W	
Modalità Full Standby	0,10 W	0,15 W	
Standby di rete (cablato)	1,6 W	1,7 W	
Standby di rete (wireless)	1,7 W		



Bluetooth Wakeup	1,6 W	1,7 W
HDMI CEC Standby	0,10 W	0,15 W
Standby mode (ALL ON)	1,7 W	1,8 W
Apparecchiatura con funzionalità HiNA Standby mode, Network disconnect e Network Standby ON	2,7 W	2,8 W
	Questa apparecchiatura è conforme al Regolamento della Commissione Europea (CE) n. 1275/2008, come apparecchiatura con funzionalità HiNA. Se non si utilizza la funzione di rete, impostare l'opzione Network Standby su Off. È possibile ridurre il consumo di energia elettrica in modalità standby.	
Dimensioni (W × H × D)	435 mm × 173,5 mm × 379,5 mm 17-1/8" × 6-13/16" × 14-15/16"	
Peso	9,8 kg (21,6 lbs.)	
Potenza massima radio-frequenza trasmessa nella banda(e) di frequenza	-	2400 MHz - 2483,5 MHz (20 dBm (e.i.r.p)) 5150 MHz - 5350 MHz (23 dBm (e.i.r.p)) 5470 MHz - 5725 MHz (23 dBm (e.i.r.p))

Ingressi video	Modelli per Nord America e Taiwan	Modelli per l'Europa	Modelli per Australia e Asia
Composite	Non disponibile		
Componente	Non disponibile		

Ingressi audio	Modelli per Nord America e Taiwan	Modelli per l'Europa	Modelli per Australia e Asia
Analogico	5 (Compreso 1×PHONO)		
Digitale	2 (COAXIAL×1, OPTICAL×1) • Le frequenze di campionamento supportate per i segnali PCM (stereo, mono) da un ingresso digitale sono 32 kHz, 44,1 kHz, 48 kHz, 88,2 kHz, 96 kHz/16 bit, 20 bit e 24 bit.		



Uscite audio	Modelli per Nord America e Taiwan	Modelli per l'Europa	Modelli per Australia e Asia
Analogico	LINE OUT (ZONE 2)(*) × 1 PRE OUT (SUBWOOFER) × 2 *Può essere cambiato a LINE OUT (ZONE B).	LINE OUT (ZONE 2)(*) × 1 PRE OUT (SUBWOOFER) × 2 *Può essere cambiato a LINE OUT (ZONE B) e PRE OUT (FRONT).	
Uscite diffusore	9 (FRONT L/R, CENTER, SURROUND L/R, HEIGHT L/R o SURROUND BACK L/R, ZONE 2 L/R) • I modelli per Nord America sono compatibili con i connettori a banana.	7 (FRONT L/R, CENTER, SURROUND L/R, HEIGHT L/R o SURROUND BACK L/R o ZONE 2 L/R)	
Cuffie	1 (ø 6,3 mm, 1/4")		

Altro	Modelli per Nord America e Taiwan	Modelli per l'Europa	Modelli per Australia e Asia
SETUP MIC	1 (anteriore)		
RS-232	Non disponibile		
12V TRIGGER OUT	Non disponibile		
IR	Non disponibile		

Specifiche e funzioni sono soggette a modifiche senza preavviso.

 → [Licenza e marchi](#)



Information

(EU) 2023/826

En About the Auto Standby Function : When set to off, power consumption increases as the power continues to turn on.

Fr À propos de la fonction de mise en veille automatique : Lorsqu'elle est désactivée, la consommation électrique augmente parce que l'appareil reste allumé.

Es Acerca de la función de espera automática : Cuando está desactivada, el consumo de energía aumenta a medida que se sigue encendiendo.

It Riguardo alla funzione Standby automatico : Se è disattivata, il consumo energetico : aumenta poiché l'unità rimane accesa.

De Informationen zur automatischen Standby-Funktion : Wenn dies ausgeschaltet ist, steigt der Stromverbrauch, da das Gerät weiterhin eingeschaltet bleibt.

NI Over de automatische stand-byfunctie : Als deze functie is uitgeschakeld, neemt het stroomverbruik toe naarmate het apparaat ingeschakeld blijft.

Sv Om Auto Standby-funktionen : När den är inställd till av ökar strömförbrukningen eftersom strömmen förblir påslagen.

Fi Tietoa automaattisesta valmiustilasta : Asetuksen ollessa pois päältä virrankulutus kasvaa, sillä virta kytkeytyy jatkuvasti päälle.

ONKYO

SN 29404040D_IT

© Copyright 2024 Premium Audio Company Technology Center K.K. All rights reserved. ©2024 Premium Audio Company Technology Center K.K. Tous droits de reproduction et de traduction réservés.
Privacy Policy, available at [<https://onkyo.com/intl/privacy-policy>].

O2412-4