

mood

MOD-KH1101EU

## Hybrid-Luftbefeuchter MOD-KH1101EU Bedienungsanleitung

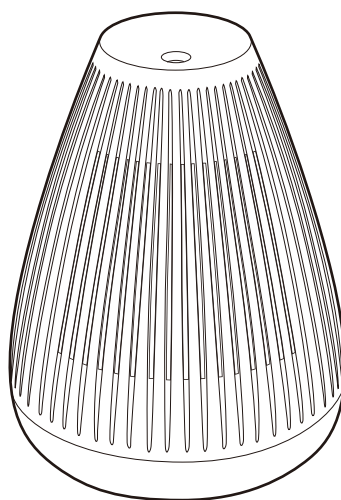

Vielen Dank, dass Sie den Hybrid-Luftbefeuchter MOD-KH1101EU erworben haben. Bitte lesen Sie dieses Handbuch aufmerksam durch, um einen vorschriftsmäßigen Gebrauch des Produkts zu gewährleisten. Bewahren Sie dieses Handbuch nach dem Durchlesen an einem sicheren Ort auf, um später bei Bedarf darin nachlesen zu können.

Importiert und vertrieben durch  
NOVIS Electronics AG

Deutsch

## **Sicherheitshinweise**

Bitte lesen Sie diese Hinweise vor der Inbetriebnahme dieses Geräts sorgfältig durch. Dieser Abschnitt enthält wichtige Sicherheitshinweise. Befolgen Sie bei der Verwendung dieses Produktes immer diese Anweisungen.

### **WARNHINWEIS**

**Betreiben Sie das Gerät ausschließlich mit der vorgeschriebenen Spannung (220 V AC).**

Bei Nichtbeachtung besteht die Gefahr von Brand oder Stromschlag.

**Das Netzkabel darf nicht angeritzt, beschädigt, verändert, mit Gewalt geknickt, gedehnt, verdreht oder geklebt werden; außerdem dürfen keine schweren Gegenstände auf das Netzkabel gestellt werden und es darf nirgends befestigt werden.**

Nichtbeachtung kann zu Beschädigungen des Netzkabels und in der Folge zu Brand oder Stromschlag führen.

**Verwenden Sie dieses Gerät nicht, wenn das Netzkabel oder der Netzstecker beschädigt ist bzw. der Stecker nicht fest in der Netzsteckdose steckt.**

Nichtbeachtung kann zu einem Stromschlag oder Kurzschluss führen bzw. einen Brand auslösen.

**Kinder dürfen dieses Gerät nicht selbstständig betätigen; stellen Sie das Gerät außer Reichweite kleiner Kinder auf.**

Dies kann Verbrennungen, eine Verletzung oder einen Stromschlag zur Folge haben.

**Stecken Sie keine Metallgegenstände, wie Drähte, Nadeln oder andere Fremdkörper, in die Geräteöffnungen.**

Nichtbeachtung kann einen Stromschlag oder eine Verletzung zur Folge haben.

**Schalten Sie nach Gebrauch das Gerät aus und ziehen Sie den Netzstecker aus der Steckdose.**

Nichtbeachtung kann einen Brand oder Funktionsstörungen zur Folge haben.

**Gerät nicht demontieren. Dieses Produkt darf nur durch qualifizierte Reparaturtechniker zerlegt werden.**

Nichtbeachtung kann einen Brand, einen Stromschlag oder eine Verletzung zur Folge haben. Für Reparaturarbeiten wenden Sie sich bitte vorab an den Händler, bei dem Sie das Produkt erworben haben.

### **VORSICHT**

**Vor der Reinigung des Geräts ist aus Sicherheitsgründen grundsätzlich der Netzstecker aus der Netzsteckdose zu ziehen.**

**Gerät nicht an Standorten mit hoher Luftfeuchtigkeit (85% oder höher) betreiben.**

Das Innere des Raums könnte nass werden, was Funktionsstörungen zur Folge haben kann.

**Gerät nicht an Standorten betreiben, an denen der Nebel in direkten Kontakt mit Möbeln, Wänden, Vorhängen, Zimmerdecken oder anderen Gegenständen kommt.**

**Gerät nicht auf geneigte oder instabile bzw. auf hochliegende Flächen (Bücherregale) stellen.**

**Die Nebelaustrittsöffnung darf nicht verstopft/blockiert werden.**

**Verwenden Sie ausschließlich klares Wasser.**

**Kein heißes Wasser einfüllen.**

**Niemals Duftöl oder andere Duftstoffe in den Wasserbehälter gießen.**

**Verwenden Sie das Gerät nicht direkt auf Teppichen oder anderen Unterlagen mit weichen Fasern.**

**Verwenden Sie zum Reinigen des Produkts keine Mittel wie Haushaltsreiniger, Verdünnern, Benzol, Alkohol oder Putzpulver.**

**Beim Ausstecken des Netzsteckers immer den Netzstecker direkt greifen und nicht am Netzkabel ziehen.**

**Tauschen Sie das Wasser im Wasserbehälter und im Wasserbecken täglich gegen frisches Wasser aus. Reinigen Sie das Gerät regelmäßig und achten Sie darauf, dass die Geräteinnenseite immer sauber ist.**

**Keine Mobiltelefone, Computer oder andere elektronische Geräte in der Nähe des Produkts platzieren.**

Da der Bereich um den Luftbefeuchter während des Betriebs sehr feucht werden kann, sollten Sie keine Mobiltelefone, Computer oder andere elektronische feuchtigkeitsempfindliche Geräte in der Nähe des Luftbefeuchters platzieren.

**Schützen Sie das Gerät vor Frost.**

Sollten Sie das Gerät an einem frostgefährdeten Ort aufstellen, müssen Sie das im Gerät befindliche Wasser ausgießen.

**Stellen Sie das Produkt an einem Standort mit mindestens 2 m Abstand zu Fernsehgeräten, Radiogeräten und anderen Elektronikgeräten auf.**

Bei Nichtbeachtung kann es zu statischen Interferenzen kommen.

Das Gerät nicht kippen.

Dieses Gerät ist nicht für die Verwendung durch Personen (einschließlich Kinder) mit eingeschränkten körperlichen, sensorischen oder geistigen Fähigkeiten bzw. mangelnder Erfahrung oder mangelndem Wissen geeignet, es sei denn, sie werden beaufsichtigt bzw. haben eine Einweisung zum Betrieb des Geräts durch eine für ihre Sicherheit verantwortliche Person erhalten.

Kinder sollten grundsätzlich beaufsichtigt werden, um sicherzustellen, dass sie nicht mit dem Gerät spielen.

Bei Beschädigung des Netzkabels muss dieses durch den Hersteller, dessen technischen Kundendienst oder eine Person mit vergleichbaren Kenntnissen ausgetauscht werden, um jegliche Gefährdung auszuschließen.

#### Korrekte Entsorgung dieses Produkts

Diese Kennzeichnung bedeutet, dass dieses Gerät in sämtlichen Mitgliedsstaaten der EU nicht zusammen mit anderen Haushaltsabfällen entsorgt werden darf. Zur Vermeidung möglicher Umweltschäden bzw. gesundheitlicher Beeinträchtigung für den Menschen durch unkontrollierte Abfälle muss dieses Gerät verantwortungsbewusst und im Sinne einer nachhaltigen Wiederverwendung der Materialressourcen recycelt werden. Bitte verwenden Sie zur Entsorgung des gebrauchten Gerätes die vorgeschriebenen Rückgabe- und Sammelsysteme bzw. nehmen Sie Kontakt zu dem Händler auf, bei dem Sie das Gerät erworben haben. Er kann dieses Gerät einer umweltgerechten Entsorgung zuführen.

## Teilebezeichnungen und Teilefunktionen

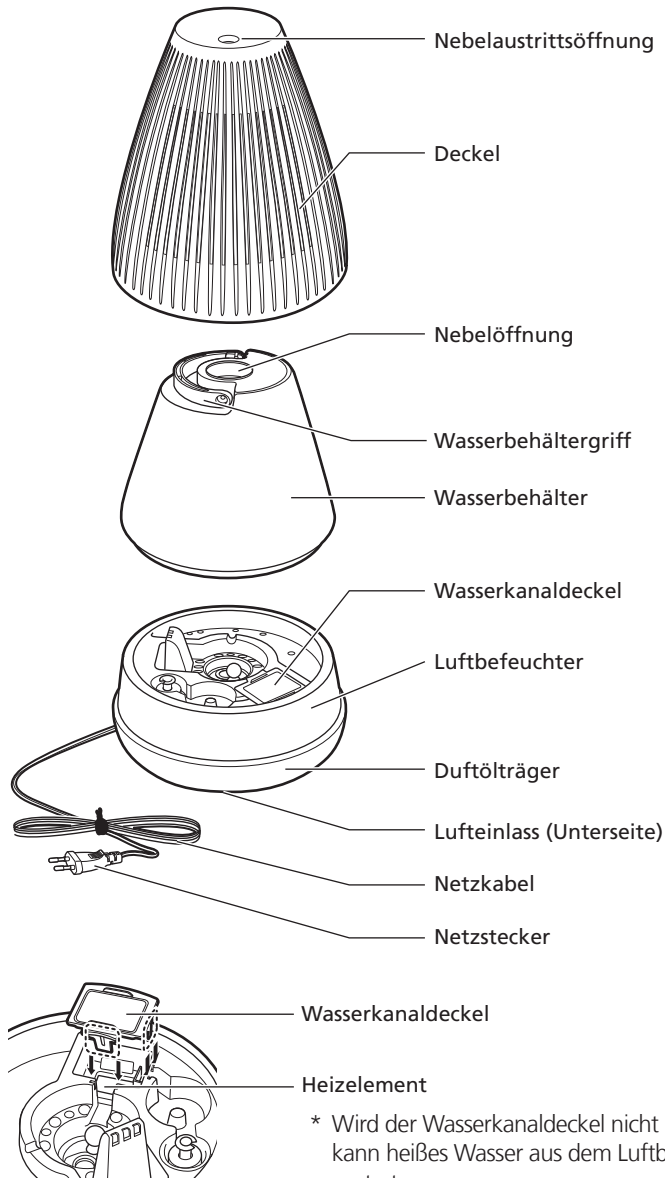

\* Wird der Wasserkanaldeckel nicht korrekt aufgesteckt, kann heißes Wasser aus dem Luftbefeuchtergehäuse austreten.  
Führen Sie die Steckfüße auf der Unterseite des Wasserkanaldeckels (gestrichelte Linie) vollständig in die Nuten des Wasserkanals im Luftbefeuchtergehäuse (durch Pfeile gekennzeichnet) ein.

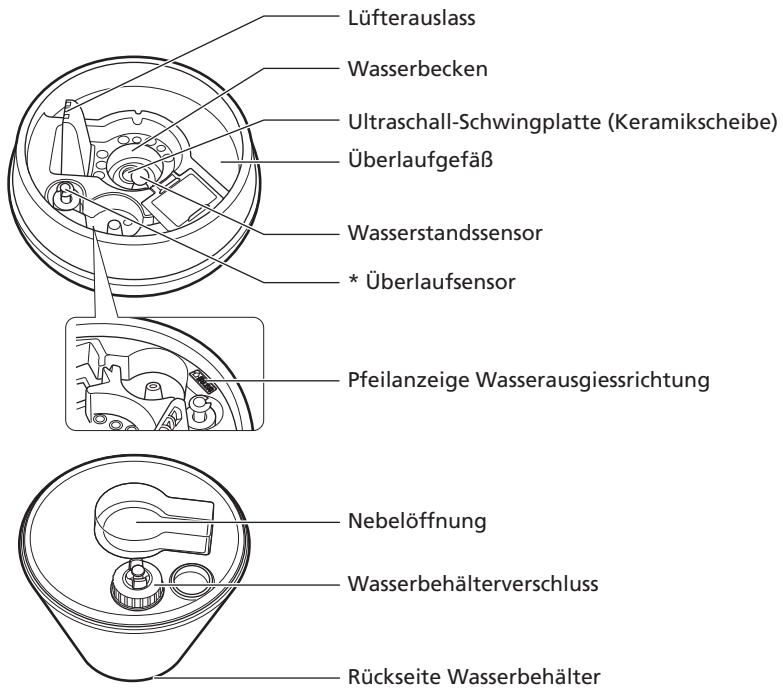

## Zubehör

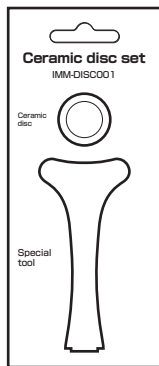

Keramikscheiben-Ersatzset  
IMM-DISC001

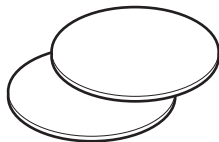

Ersatzfilz × 2

**VORSICHT**

- **Niemals Duftöl oder andere Duftstoffe in den Wasserbehälter gießen.**  
Dies könnte zu Beschädigungen oder Funktionsstörungen des Luftbefeuchters führen.
- **Vor dem Umstellen des Luftbefeuchters den Wasserbehälter entnehmen und das darin befindliche Wasser ausgießen.**  
Bei Nichtbeachtung kann das Wasser aus dem Wasserbehälter und dem Luftbefeuchtergehäuse auslaufen.
- **Vergewissern Sie sich, dass der Wasserkanaldeckel bei Verwendung des Geräts immer korrekt aufgesetzt ist.**  
Die Verwendung des Geräts ohne aufgesetzten Wasserkanaldeckel kann zum Austreten von Wasser führen. Nehmen Sie den Deckel nur zur Reinigung des Luftbefeuchters ab.
- **Wasser zum Entleeren unbedingt in der durch den Pfeil angegebenen Richtung ausgießen.**  
Beim Ausgießen in einer anderen Richtung kann Wasser in den Lüfterauslass gelangen und eine Funktionsstörung verursachen.

**Überlaufsensor**

Bei zu hohem Wasserfüllstand kann es zum Überlaufen von Wasser kommen. Der Überlaufsensor ist normalerweise deaktiviert; bei Überlaufgefahr wird der Heizbetrieb unterbrochen, um ein Überlaufen des Wassers zu verhindern. Entleeren Sie mögliche Wasseransammlungen im Überlaufgefäß in der durch den Pfeil angegebenen Richtung. Sie können den Heizbetrieb erneut starten, wenn sich der Wasserstand im Wasserbecken wieder auf Normalniveau befindet.

**Korrekte Verwendung des Hybrid-Luftbefeuchters****Vor dem Gebrauch**

1. Stellen Sie den Luftbefeuchter auf eine ebene Fläche.  
Auf eine ebene, stabile Fläche stellen.
2. Wasserbehälter füllen.

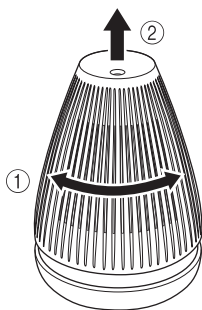

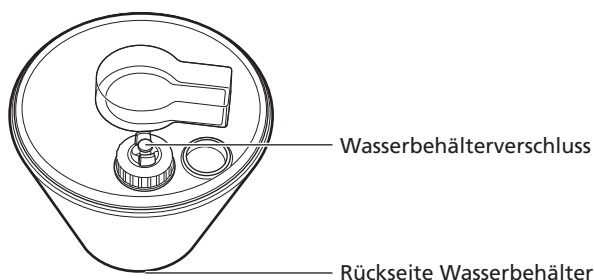

- 1 Drehen Sie den Deckel an der Oberseite des Luftbefeuchters und nehmen Sie in ab.
- 2 Nehmen Sie den Wasserbehälter aus dem Luftbefeuchter, schrauben Sie den Wasserbehälterverschluss ab und füllen Sie den Tank mit sauberem Wasser (Raumtemperatur).
- 3 Schrauben Sie den Wasserbehälterverschluss wieder zu, wischen Sie verschüttetes Wasser weg und überprüfen Sie, ob kein Wasser austritt.

#### **VORSICHT**

- Verwenden Sie ausschließlich klares Wasser.
- Wenn Sie nach Verwendung des Luftbefeuchters frisches Wasser einfüllen, kann beim Abnehmen des Deckels möglicherweise Wasser vom Deckel tropfen. Aus diesem Grund sollten Sie ein Wischtuch bereithalten, um eventuelle Wasserspritzer am Luftbefeuchter und auf dem Boden aufzunehmen.

3. Setzen Sie den Wasserbehälter wieder in den Luftbefeuchter ein und achten Sie auf korrekten Sitz.

- Setzen Sie den Wasserbehälter wieder in den Luftbefeuchter ein und bringen Sie den Deckel fest am Luftbefeuchter an.

#### **WARNHINWEIS**

Ziehen Sie den Netzstecker aus der Netzsteckdose, falls Sie das Haus verlassen oder den Luftbefeuchter für längere Zeit nicht benutzen.

Sie vergessen sonst möglicherweise, den Luftbefeuchter auszuschalten, was zu einem Brand führen kann.

4. Netzstecker in Steckdose stecken.



## Gerät ein-/ausschalten

### 1. Gerät einschalten

Nach dem Betätigen des Ein-/Aus-Schalters  leuchtet die Betriebs-/Wasserstandsanzeige (P/E) grün auf. Die Ambiente-Lampe leuchtet auf, und etwa zwei Minuten später läuft der Luftbefeuchter an.

\* Um Wasseransammlungen an der Nebeldüse zu vermeiden, stoppt der Lüftermotor in Minutenabständen und der Lüfter hält für ca. 2 Sekunden an.

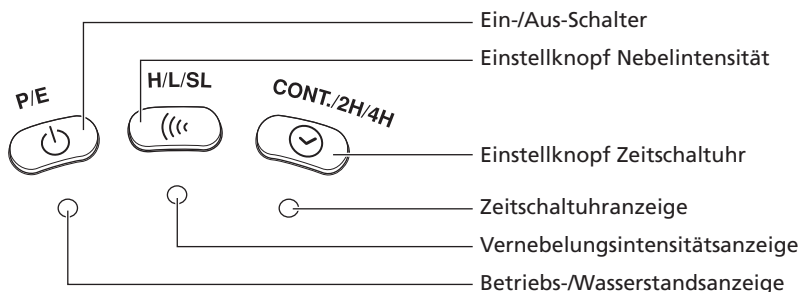

#### Betriebsmodus einstellen:

Bei jedem Druck auf den Ein-/Aus-Schalter  wechselt die Einstellung wie folgt:

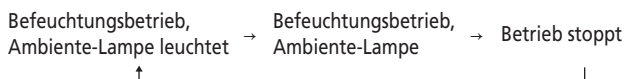

### 2. Ausschalten der Ambiente-Lampe

Wenn Sie den Ein-/Aus-Schalter  ein weiteres Mal drücken, wird die Ambiente-Lampe ausgeschaltet.

\* Der Luftbefeuchter läuft weiter.

### 3. Gerät ausschalten

Drücken Sie den Ein-/Aus-Schalter  erneut, um den Gerätebetrieb zu stoppen.

Nach Ende der Vernebelung läuft der Lüfter noch ca. 1 Minute weiter, bevor der Luftbefeuchter vollständig ausgeschaltet wird.

### Achten Sie auf einen ausreichenden Abstand zwischen Luftbefeuchter und Wänden bzw. Gegenständen im näheren Umkreis.

Halten Sie beim Betrieb des Luftbefeuchters folgende Punkte ein:

- Betreiben Sie den Luftbefeuchter ausschließlich unter Beachtung eines Mindestabstands von 50 cm zu Wänden, Bettzeug, Vorhängen, Möbeln und anderen Gegenständen.
- Richten Sie die Nebeldüse nicht auf Wände, Bettzeug, Vorhänge und Möbelstücke.

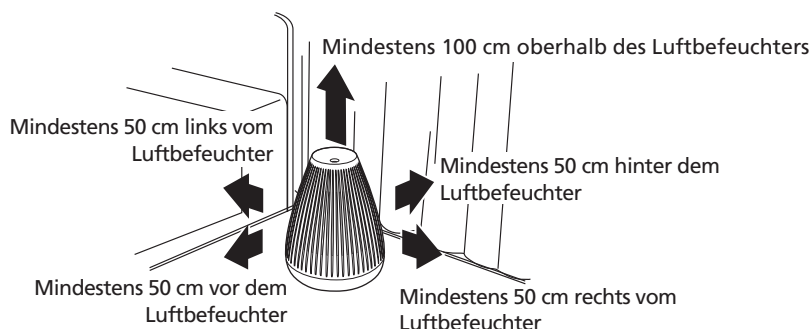

- Stellen Sie den Luftbefeuchter nicht auf Teppiche oder andere hochflorige Unterlagen. Diese könnten den Lufteinlass blockieren und Fehlfunktionen des Geräts bzw. Wasseraustritt in den Umgebungsbereich hervorrufen.
- Beim Betrieb dieses Luftbefeuchters bleiben die im ausgeblasenen Wassernebel gelösten Mineralien als weißes Pulver zurück. In der Nähe befindliche Möbelstücke oder Elektrogeräte können daher von einem weißen Pulver überzogen werden, das bei Elektrogeräten Funktionsstörungen hervorrufen kann. Beachten Sie diesen Punkt bei der Aufstellung des Luftbefeuchters.
- Platzieren Sie niemals Mobiltelefone, Computer oder andere feuchtigkeitsempfindliche Elektronik- oder Präzisionsgeräte in der Nähe des Luftbefeuchters.

## Einstellen der Vernebelungsintensität/Einstellen der Zeitschaltuhr

Drücken Sie zur Einstellung der Vernebelungsintensität den Vernebelungs-Einstellknopf und zur Einstellung der Zeitschaltuhr den Zeitschaltuhr-Einstellknopf .

### 1. Vernebelungsintensität einstellen

Drücken Sie zum Einstellen der Vernebelungsintensität den Vernebelungs-Einstellknopf . Bei jedem Knopfdruck wechselt die Einstellung wie folgt: L (Niedrig) → SL (Min.) → H (Hoch). Die Anzeige leuchtet in der Einstellung H (Hoch) blau, in der Einstellung L (Niedrig) orange bzw. blinkt in der Einstellung SL (Min.) orange.

### 2. Zeitschaltuhr einstellen

Drücken Sie zum Einstellen der Zeitschaltuhr den Zeitschaltuhr-Einstellknopf . Bei jedem Knopfdruck wechselt die Einstellung wie folgt: 2H (Abschaltung nach 2 Stunden) → 4H (Abschaltung nach 4 Stunden) → CONT. (Dauerbetrieb). Bei Einstellung der Zeitschaltuhr auf 2H leuchtet die Zeitschaltuhr-Anzeigelampe orange, bei Einstellung auf 4H blinkt sie orange, und bei Einstellung auf CONT ist sie aus.

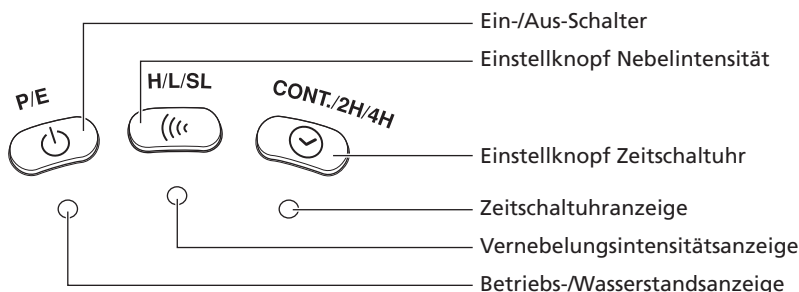

**Einstellung der Vernebelungsintensität:**

Bei jedem Druck auf den Vernebelungs-Einstellknopf (H/L/SL) wechselt die Einstellung wie folgt:

H (Hoch) → L (Niedrig) → SL (Min.)

Einstellung der Vernebelungsintensität	Farbe der Vernebelungsintensitätsanzeige
H (Hoch)	Leuchtet blau
L (Niedrig)	Leuchtet orange
SL (Min.)	Blinkt orange

**Einstellung der Zeitschaltuhr-Funktion:**

Bei jedem Druck auf den Zeitschaltuhr-Einstellknopf (CONT./2H/4H) wechselt die Einstellung wie folgt:

CONT. (Dauerbetrieb) → 2H (Abschaltung nach 2 Stunden.) → 4H (Abschaltung nach 4 Stunden)

Einstellung der Zeitschaltuhr	Farbe der Zeitschaltuhranzeige
CONT. (Dauerbetrieb)	Aus
2H (Abschaltung nach 2 Stunden)	Leuchtet orange
4H (Abschaltung nach 4 Stunden)	Blinkt orange

**Betriebs-/Wasserstandsanzeige (P/E)**

Bei Aufleuchten der Betriebs-/Wasserstandsanzeige ist der Wasserfüllstand im Wasserbehälter zu gering.

Bei zu geringem Wasserstand im Wasserbehälter und im Wasserbecken wird ein Warnton mit fünf Piep-Tönen ausgelöst, gleichzeitig leuchtet die Betriebs-/Wasserstandsanzeige (P/E) rot auf.

- 1 Nach dem Ausgießen des im Wasserbecken verbliebenen Wassers befüllen Sie den Wasserbehälter mit frischem Wasser.
- 2 Reicht das Wasser im Wasserbehälter ordnungsgemäß bis zum Luftbefeuchter, erlischt die Betriebs-/Wasserstandsanzeige (P/E) automatisch.
- 3 Drücken Sie den Ein-/Aus-Schalter (P/E), um das Gerät einzuschalten.

**VORSICHT**

Bei zu geringem Wasserstand wird ein Warnton mit fünf Piep-Tönen ausgelöst, gleichzeitig leuchtet die Betriebs-/Wasserstandsanzeige (P/E) rot auf. Füllen Sie Wasser in den Wasserbehälter.

## Verwendung von Duftölen

1. Ziehen Sie den Duftölträger aus dem Luftbefeuchtergehäuse heraus.

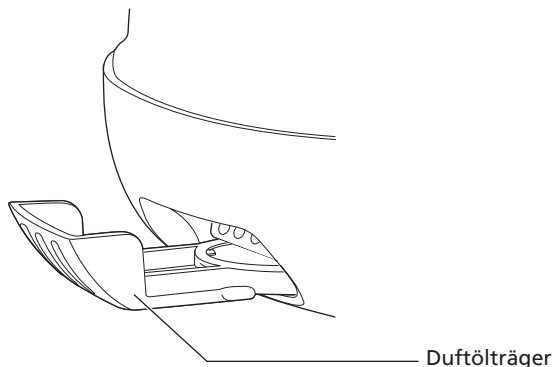

2. Tränken Sie den Filz im Träger mit einem Duftöl.

Überprüfen Sie, ob der Filz korrekt im Duftölträger sitzt. Geben Sie zwei bis drei Tropfen handelsübliches Duftöl oder ätherisches Öl auf den Filz und achten Sie darauf, dass kein Öl aus dem Träger austritt. Schieben Sie anschließend den Duftölträger wieder vollständig in den Luftbefeuchter ein.

### VORSICHT

- Geben Sie nicht zu viel Duftöl bzw. ätherisches Öl auf den Filz, damit kein Öl über den Duftölträger austritt.
- Wischen Sie Spritzer mit Duftöl bzw. ätherischem Öl außerhalb des Duftölträgers grundsätzlich ab.
- Schieben Sie den Duftölträger nicht in den Luftbefeuchter, wenn Duftöl bzw. ätherisches Öl außerhalb des Duftölträgers verspritzt wurde.
- Verwenden Sie keinen anderen als den mit diesem Luftbefeuchter gelieferten Filz.

Dies könnte zu Beschädigungen oder Funktionsstörungen des Luftbefeuchters führen.

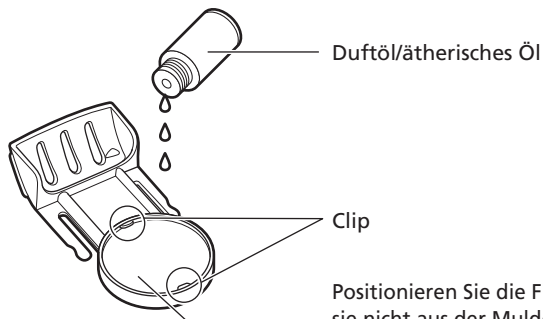

Positionieren Sie die Filzeinlage so unter den Clips, dass sie nicht aus der Mulde des Duftölträgers übersteht. Bei nicht korrektem Sitz könnte der Filz beim Einschieben/ Herausziehen des Filzträgers blockieren.

### 3. Gerät einschalten

Befolgen Sie die auf Seite 9 beschriebenen Schritte zum Einschalten des Geräts.  
Genießen Sie den aromatisch duftenden Feuchtigkeitsnebel.  
Falls Sie kein Duftöl oder ätherisches Öl einfüllen, können Sie das Gerät als normalen Luftbefeuchter nutzen.

#### Austausch des Filzes

- \* Tauschen Sie den Filz bei Verschmutzung bzw. bei Verwendung eines anderen Duftöls/ätherischen Öls aus.
- \* Im Lieferumfang befinden sich neben dem bereits im Duftölträger vorhandenen Filz zwei Ersatzfilze.
- \* Der Filz kann nicht gewaschen und wiederverwendet werden.
- \* Setzen Sie den Filz so ein, dass er vor den Clips am Duftölträger fixiert wird.
- \* Reinigen Sie den Duftölträger mit einem neutralen Reinigungsmittel und trocknen Sie ihn vor dem Einsetzen in die Dufteinheit sorgfältig ab (gemäß Schritt 2).

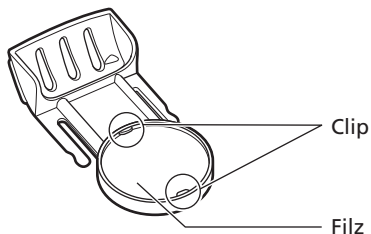

#### Umgang mit Duftölen/ätherischen Ölen

- Die Öle nicht in Kontakt mit offenem Feuer bringen.
- Die Öle außer Reichweite von Kindern aufbewahren.
- Ölspritzer auf Kleidern oder anderen Gegenständen mit viel Wasser ausspülen, danach an der Luft trocknen. Keinen Fön (Haartrockner) verwenden. Dieser könnte den Gegenstand entzünden.
- Bei Kontakt der Hände mit Duftöl/ätherischem Öl sofort die Hände waschen.
- Weitere Einzelheiten zum Umgang mit Duftölen/ätherischen Ölen lesen Sie bitte in den Gebrauchshinweisen der Öle nach.

## Reinigung und Aufbewahrung

### WARNHINWEIS

- Berühren Sie nach dem Herausnehmen des Wasserbehälters nicht die Metallteile im Innern des Luftbefeuchters. Dies kann zu Verletzungen oder Funktionsstörungen führen.
- Schalten Sie das Gerät vor der Reinigung grundsätzlich aus, ziehen Sie den Netzstecker und lassen Sie den Innenbereich des Luftbefeuchters abkühlen (ca. 10 Minuten). Anderenfalls könnten Sie einen Stromschlag, eine Verbrennung oder eine andere Verletzung erleiden.
- Nach der Reinigung ist darauf zu achten, dass alle Teile wieder an ihrer ursprünglichen Position montiert werden. Bei Nichtbeachtung besteht Verletzungs- und Stromschlaggefahr.

### Reinigung des Hybrid-Luftbefeuchters (mindestens zweimal wöchentlich)

Das im Luftbefeuchter befindliche Wasser vollständig ausgießen.

- \* Wasser zum Entleeren unbedingt in der durch den Pfeil am Luftbefeuchtergehäuse angegebenen Richtung ausgießen. Ausgießen in einer anderen als der angegebenen Richtung kann eine Funktionsstörung verursachen.
- \* Wurde zuvor der Wasserkanaldeckel abgenommen, muss dieser wieder korrekt aufgesetzt werden. Andernfalls besteht die Gefahr, dass Wasser ausläuft.

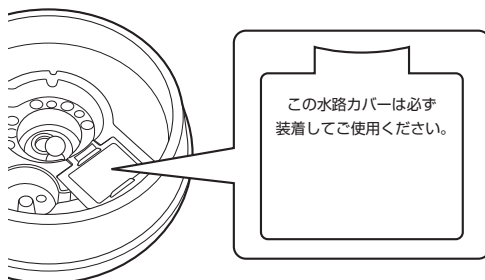

(Der Wasserkanaldeckel muss im Betrieb immer korrekt aufgesteckt sein.)

- \* Wird der Wasserkanaldeckel nicht korrekt aufgesteckt, kann heißes Wasser aus dem Luftbefeuchtergehäuse austreten. Führen Sie die Steckfüße auf der Unterseite des Wasserkanaldeckels (gestrichelte Linie) vollständig in die Nuten des Wasserkanals im Luftbefeuchtergehäuse (durch Pfeile gekennzeichnet) ein.

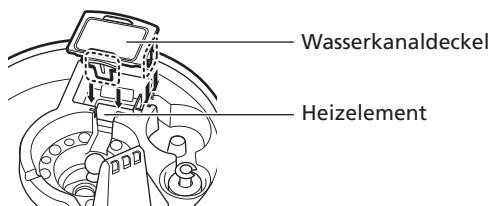

- \* Gießen Sie das Wasser vollständig aus und trocknen Sie das ganze Gerät sorgfältig.
- \* Verwenden Sie hierzu einen Staubsauger oder eine andere geeignete Methode, um Staubansammlungen am Lufteinlass zu entfernen.

Sollte das Gehäuse schmutzig werden, wischen Sie es mit einem weichen Tuch ab, das in warmes Wasser und/oder Geschirrspülmittel getaucht und dann gut ausgewrungen wurde. Polieren Sie es danach vorsichtig mit einem trockenen Tuch. (Reiben Sie nicht zu hart auf den Kunststoffteilen. Dies könnte Kratzer verursachen.)

## Reinigung des Wasserbehälters (mindestens zwei Mal pro Woche)

Füllen Sie den Wasserbehälter mit Wasser, verschließen Sie den Wasserbehälter mithilfe der Verschlusskappe, schütteln Sie den Behälter kräftig und gießen Sie anschließend das Wasser aus. (Diesen Vorgang zwei bis drei Mal wiederholen).

- \* Achten Sie darauf, den Wasserbehälter immer mit Wasser, das Raumtemperatur aufweist, zu reinigen.

Ein Ausspülen des Wasserbehälters mit heißem Wasser kann zu Verformungen des Wasserbehälters führen. Niemals mit Reinigungs- oder anderen Lösungsmitteln reinigen. Derartige Substanzen können zu Funktionsstörungen des Luftbefeuchters führen.

### VORSICHT

- **Gerät nicht mit Benzin oder Verdünnung reinigen.** Dies kann eine Verfärbung oder Verformung verursachen.
- **Vor der Verwendung eines mit chemischen Substanzen getränkten Reinigungstuchs müssen Sie die Sicherheitshinweise zu den Substanzen überprüfen.** Bei Nichtbeachtung kann es zu Verfärbungen oder Kratzern kommen.
- **Tauschen Sie das Wasser im Wasserbehälter und im Wasserbecken täglich gegen frisches Wasser aus.** Reinigen Sie das Gerät regelmäßig und achten Sie darauf, dass die Geräteinnenseite immer sauber ist.

Ein Gebrauch ohne regelmäßige Reinigung kann eine starke Schmutzansammlung zur Folge haben, die ein guter Nährboden für Schimmel und Bakterien ist und unangenehme Gerüche verursachen kann. Bei manchen Personen, die empfindlich auf solche Verunreinigungen reagieren, kann sich dies negativ auf ihre Gesundheit auswirken. Konsultieren Sie in solchen Fällen einen Arzt.

- **Verwenden Sie ausschließlich klares Wasser.**  
Verwenden Sie kein destilliertes Wasser.  
Zur Hemmung von Bakterienwachstum empfehlen wir die Verwendung von mit Chlor desinfiziertem Wasser. Für dieses Gerät eignet sich zudem vor allem weiches Wasser mit einem reduzierten Mineralgehalt
- **Verwenden Sie niemals Saft oder andere trinkbare Flüssigkeiten, heißes Wasser (40 °C oder höher), oder mit chemischen Produkten, Duftstoffen (wie z.B. Duftöl) oder Reinigungsmitteln gemischtes Wasser.**  
Dies könnte zu Beschädigungen an Wasserbehälter und Produkt führen.

## Austausch der Keramikscheibe

Die Keramikscheibe hat eine Lebensdauer von ungefähr 3000 Betriebsstunden. Wird die Keramikscheibe länger verwendet, kann die erzeugte Nebelmenge abnehmen bzw. die Nebelproduktion völlig zum Erliegen kommen. Tauschen Sie in diesem Fall die Keramikscheibe (separat erhältlich) wie nachstehend beschrieben aus. (Siehe Abbildung auf der nächsten Seite.)

- a) Schalten Sie das Gerät aus, ziehen Sie den Netzstecker und gießen Sie das Wasser aus.

- b) Drehen Sie die Ringhalterung mithilfe des Spezialwerkzeugs gegen den Uhrzeigersinn; entnehmen Sie die Ringhalterung und die Keramikscheibe aus dem Luftbefeuchtergehäuse.
- c) Bringen Sie das separat erhältliche Ersatzteil an und ziehen Sie die Ringhalterung mit dem Spezialwerkzeug an.

Hinweis: 1. Die Ersatz-Keramikscheibe ist durch einen Gummiring gegen Bruch geschützt. Entfernen Sie bei der Montage den Gummiring vorsichtig, um ein Zerschneiden der Keramikscheibe zu vermeiden.

Hinweis: 2. Die Keramikscheibe hat eine Vorder- und eine Rückseite. Achten Sie beim Einsetzen darauf, dass die Vorderseite nach oben weist.

Trocknen Sie die Innenseite vor dem Einsetzen der Ersatz-Keramikscheibe sorgfältig ab.

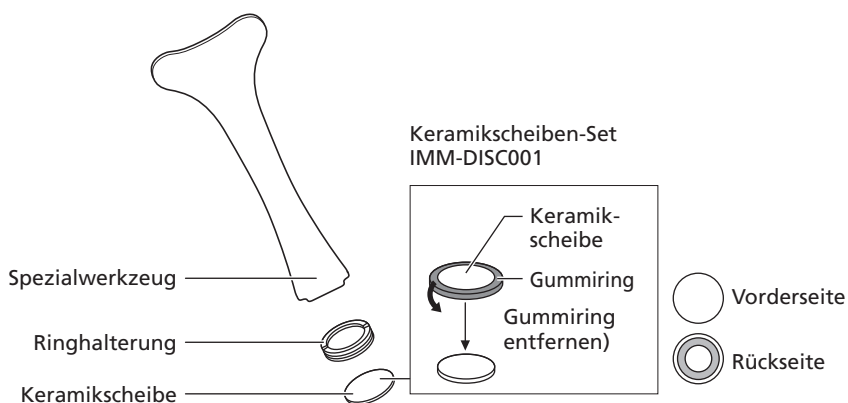

Die Keramik-scheibe hat eine Vorder- und eine Rückseite.

\* Bei der Montage muss die Vorderseite nach oben weisen.

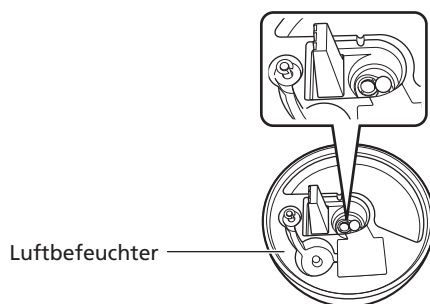

## Aufbewahrung

Warten und reinigen Sie das Gerät gemäß den unter "Reinigung des Hybrid-Luftbefeuchters" und "Reinigung des Wasserbehälters" beschriebenen Schritten, wischen Sie das Innere des Luftbefeuchtergehäuses vollständig trocken und lassen Sie das Gehäuse dann im Schatten vollständig trocknen. Packen Sie es in eine Plastiktüte o.dgl. und bewahren sie es dann im Originalkarton des Produkts zusammen mit der Bedienungsanleitung an einem möglichst trockenen Platz auf.



## Bevor Sie das Gerät zur Reparatur oder Wartung bringen

### WARNHINWEIS

Dieses Gerät darf nur durch qualifizierte Reparaturtechniker demontiert und repariert werden.

Führen Sie im Falle von Störungen zunächst folgende Maßnahmen zur Störungsbehebung durch.

Störung	Hauptursache	Abhilfe
Das Gerät kann nicht eingeschaltet werden.	<ul style="list-style-type: none"> <li>Das Netzkabel ist nicht an der Steckdose angeschlossen.</li> </ul>	<ul style="list-style-type: none"> <li>Netzstecker in Steckdose stecken.</li> </ul>
Es bildet sich kein oder nur wenig Nebel.	<ul style="list-style-type: none"> <li>Die Betriebs-/Wasserstandsanzeige (P/E) leuchtet rot.</li> </ul>	<ul style="list-style-type: none"> <li>Wasserbehälter füllen.</li> <li>* Selbst wenn der Ein-/Aus-Schalter  unmittelbar nach Erlöschen der Betriebs-/Wasserstandsanzeige (P/E) betätigt wird, beginnt die Nebelproduktion des Luftbefeuchters erst nach ca. zwei Minuten. Grund dafür ist der Aufheizvorgang des Wassers auf mindestens 60°C (zur Sterilisation), bevor der Vernebelungsbetrieb beginnt.</li> </ul>
	<ul style="list-style-type: none"> <li>Die Keramikscheibe muss ausgetauscht werden.</li> </ul>	<ul style="list-style-type: none"> <li>Keramikscheibe austauschen (siehe Seite 15).</li> </ul>
Die Betriebs-/Wasserstandsanzeige (P/E) leuchtet rot auf, obwohl Wasser eingefüllt wurde.	<ul style="list-style-type: none"> <li>Der Wasserbehälter ist nicht fest am Luftbefeuchter angebracht.</li> </ul>	<ul style="list-style-type: none"> <li>Wasserbehälter korrekt einsetzen und auf dessen festen Sitz achten.</li> </ul>
Es tritt ein eigenartiger Geruch auf.	<ul style="list-style-type: none"> <li>Es wird ein anderes Wasser als sauberes Wasser verwendet.</li> </ul>	<ul style="list-style-type: none"> <li>Gießen Sie das Restwasser im Wasserbehälter und Wasserbecken aus und reinigen Sie das Gerät dann gemäß den Anweisungen unter "Reinigung und Aufbewahrung".</li> </ul>
Die Nebelproduktion wird im Minutentakt fast vollständig unterbrochen.	<ul style="list-style-type: none"> <li>Hierbei handelt es sich nicht um eine Funktionsstörung. Um Wasseransammlungen an der Nebeldüse zu vermeiden, stoppt der Lüftermotor in Minutenabständen und der Lüfter hält für ca. 2 Sekunden an.</li> </ul>	<ul style="list-style-type: none"> <li>Dies ist die normale Funktionsweise, es handelt sich nicht um eine Funktionsstörung.</li> </ul>

## Spezifikationen

Produktbezeichnung	Hybrid-Luftbefeuchter
Modell	MOD-KH1101EU
Stromversorgung	100 V ac, 50/60 Hz
Nennstromaufnahme	48 W
Luftbefeuchtung	Pro Stunde, H (Hoch): ca. 180 ml, L (Niedrig): ca. 90 ml, SL (Min.): ca. 40 ml
Befeuchtung im Dauerbetrieb	ca. 11 Stunden (im Modus H (Hoch))
Behälterinhalt	ca. 2.000 ml
Länge des Netzkabel	ca. 1,8 m
Außenabmessungen	Durchmesser 200 mm × Höhe 260 mm
Gewicht	ca. 1,3 kg (nur Gehäuse)
Zubehör	Bedienungsanleitung × 1, Ersatzfilz × 2, Keramikscheiben-Set × 1

\* Aufgrund fortwährender Maßnahmen zur Produktverbesserung sind Änderungen der Produktspezifikationen sowie anderer Angaben jederzeit und ohne Vorankündigung möglich.



## Novis Electronics AG

Steigstrasse 2  
CH-8610 Uster

Telefon : +41 (0) 43 355 75 00  
Telefax : +41 (0) 43 355 75 50  
E-Mail : info@novisgroup.ch